

 0 kg – 13 kg

**britax**

# BRITAX RÖMER PRIMO

Gebrauchsanleitung  
User Instructions  
Notice d'utilisation  
Instrucciones  
Manual de instruções  
Istruzioni per l'uso



DE

GB

FR

ES

PT

IT



# Produktübersicht / Product overview / Aperçu du produit

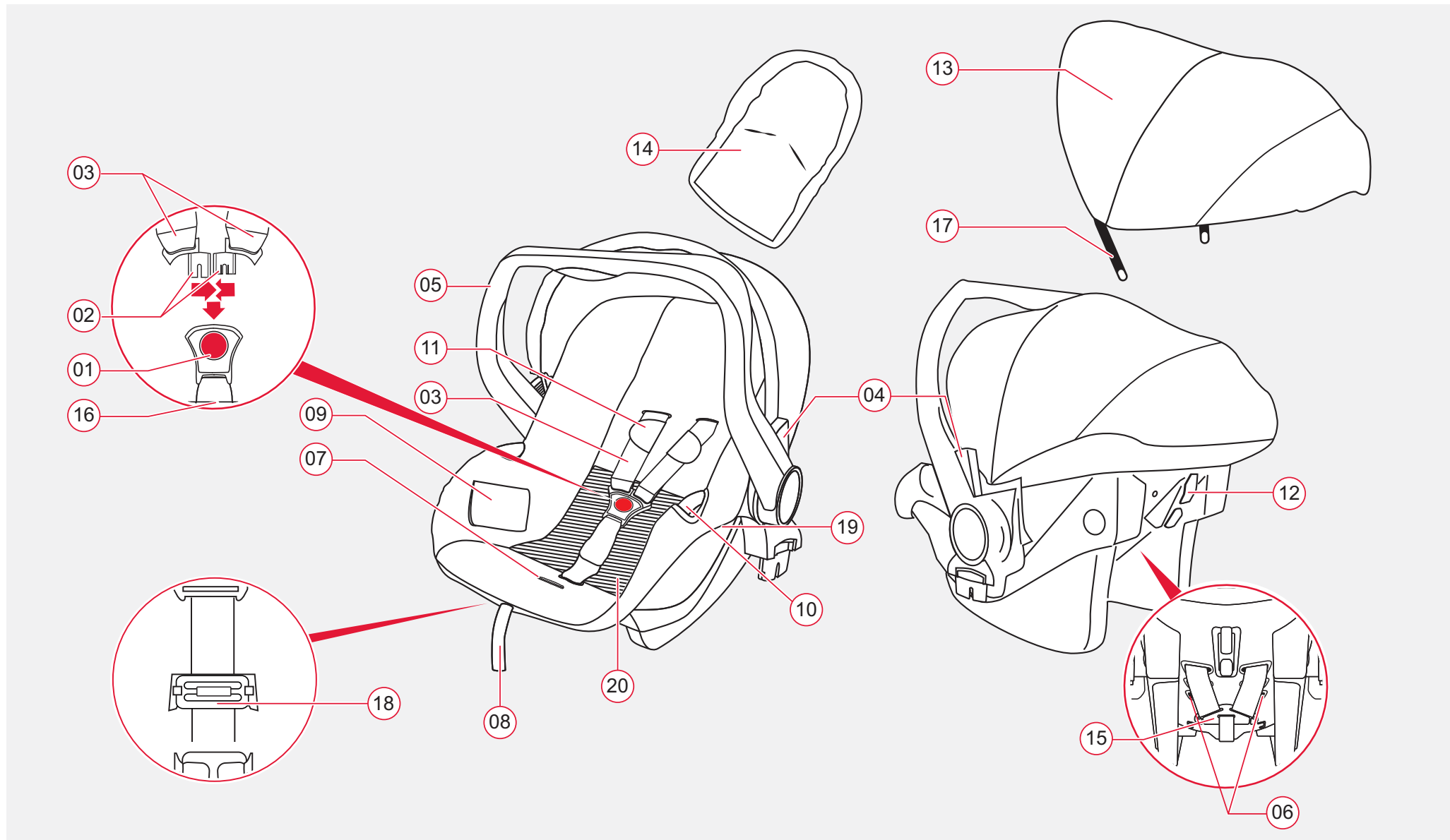

## Legende

Pos.	Bezeichnung
01	Gurtschloss
02	Schlosszungen
03	Schultergurte
04	Tasten
05	Tragebügel
06	Gurtschlitz
07	Verstelltaste
08	Gurtende
09	Anleitungsfach
10	Gurtführungen
11	Schulterpolster
12	Gurthalter
13	Sonnenverdeck

14	Sitzverkleinerer
15	Verbindungsteil
16	Gurtschlitz
17	Verdeckbügel
18	Metallplatte
19	Kunststoffhaken
20	Sitzkissen

## Legend

Pos.	Name
01	Harness buckle
02	Buckle tongues
03	Shoulder straps
04	Buttons
05	Carrying handle
06	Belt slots
07	Adjustment button
08	Belt end
09	Manual compartment
10	Belt guides
11	Shoulder padding
12	Belt holder
13	Sun hood

14	Seat insert
15	Connecting part
16	Belt slot
17	Folding mechanism
18	Metal plate
19	Plastic hooks
20	Seat cushion

## Légende

Pos.	Désignation
01	Boucle de ceinture
02	Languettes
03	Bretelles
04	Touches
05	Anse
06	Fentes pour ceinture
07	Touche de réglage
08	Extrémité de la ceinture
09	Compartiment du mode d'emploi
10	Guidages
11	Rembourrages d'épaule
12	Support de ceinture

13	Pare-soleil
14	Réducteur de siège
15	Élément de liaison
16	Passage de ceinture
17	Étrier
18	Plaque en métal
19	Crochet en plastique
20	Coussin d'assise

## Inhalt

<b>1</b>	<b>Vorbemerkung</b> .....	<b>1</b>
1.1	Zu Beginn .....	1
1.2	Verwendete Symbole .....	3
<b>2</b>	<b>Sicherheit</b> .....	<b>5</b>
2.1	Bestimmungsgemäße Verwendung .....	5
2.2	Allgemeine Sicherheitshinweise.....	7
2.3	Gefahrenhinweise .....	13
2.4	Zulassung.....	17
<b>3</b>	<b>Arten der Befestigung im Fahrzeug</b> .....	<b>19</b>
<b>4</b>	<b>Baby in Babyschale sichern</b> .....	<b>23</b>
4.1	Sitzverkleinerer und Sitzkissen verwenden....	25
4.2	Tragebügel verstellen.....	27
4.3	Höhe der Schultergurte anpassen .....	29
4.4	Schultergurte lockern und straffen .....	31
4.5	Anschnallen Ihres Babys.....	33
4.6	So ist Ihr Baby richtig gesichert.....	35
<b>5</b>	<b>Babyschale im Fahrzeug sichern</b> .....	<b>37</b>
5.1	Position im Fahrzeug wählen .....	37
5.2	Babyschale einbauen .....	41
5.3	Babyschale ausbauen.....	45
5.4	So ist Ihre Babyschale richtig gesichert .....	47

## Contents

<b>1 Preliminary remark</b> .....	<b>2</b>
1.1 First .....	2
1.2 Symbols used.....	4
<b>2 Safety</b> .....	<b>6</b>
2.1 Intended use .....	6
2.2 General safety instructions.....	8
2.3 Hazard warnings .....	14
2.4 Approval .....	18
<b>3 Ways of fitting in the vehicle</b> .....	<b>20</b>
<b>4 Securing your baby in the baby seat</b> .....	<b>24</b>
4.1 Use seat size reducer and seat cushion .....	26
4.2 Adjust handle .....	28
4.3 Adjust the height of the shoulder straps.....	30
4.4 Loosening and tightening shoulder straps .....	32
4.5 Securing your baby .....	34
4.6 Checklist to ensure that your baby is secured	36
<b>5 Secure baby seat in the vehicle</b> .....	<b>38</b>
5.1 Choose the position in the vehicle .....	38
5.2 Install the baby seat .....	42
5.3 Removing baby seat .....	46
5.4 Checklist to ensure that your baby set is secured correctly .....	48

## Table des matières

<b>1 Remarque préliminaire</b> .....	<b>2</b>
1.1 Pour commencer .....	2
1.2 Symboles utilisés .....	4
<b>2 Sécurité</b> .....	<b>6</b>
2.1 Utilisation conforme.....	6
2.2 Consignes générales de sécurité.....	8
2.3 Remarque sur les dangers .....	14
2.4 Homologation .....	18
<b>3 Types de fixation dans le véhicule</b> .....	<b>20</b>
<b>4 Sécuriser l'enfant dans la coque</b> .....	<b>24</b>
4.1 Utilisez le réducteur de siège et le coussin ...	26
4.2 Régler l'anse .....	28
4.3 Régler hauteur des bretelles .....	30
4.4 Desserrer et tendre les bretelles .....	32
4.5 Attacher votre bébé.....	34
4.6 Voici comment votre bébé est bien protégé ...	36
<b>5 Sécuriser la coque dans le véhicule</b> .....	<b>38</b>
5.1 Choisir la position dans le véhicule .....	38
5.2 Monter la coque pour bébé .....	42
5.3 Démontez la coque pour bébé.....	46
5.4 Voici comment votre coque est bien fixée.....	48

<b>6</b>	<b>Nutzung des Sonnenverdeckes .....</b>	<b>49</b>
<b>7</b>	<b>Pflege und Wartung .....</b>	<b>51</b>
7.1	Gurtschloss warten .....	53
7.2	Bezug, Kunststoffteile und Gurte reinigen .....	57
7.3	Bezug ersetzen .....	59
7.4	Bezug abziehen und aufziehen.....	61
7.5	Gurte ausbauen und einbauen.....	63
<b>8</b>	<b>Verwendung als Travel System .....</b>	<b>65</b>
8.1	Anbringung der Babyschale auf einem Kinderwagen .....	67
8.2	Abnehmen der Babyschale vom Kinderwagen .....	71
<b>9</b>	<b>Hinweise zur Entsorgung.....</b>	<b>73</b>
<b>10</b>	<b>Folgesitze .....</b>	<b>73</b>
<b>11</b>	<b>Garantie .....</b>	<b>75</b>
<b>12</b>	<b>Garantiekarte /Übergabe-Check.....</b>	<b>164</b>



<b>6 Using the sunshade.....</b>	<b>50</b>
<b>7 Care and maintenance .....</b>	<b>52</b>
7.1 Carry out maintenance on the belt buckle .....	54
7.2 Clean cover, plastic parts and belt .....	58
7.3 Replace cover .....	60
7.4 Removing and fitting the cover.....	62
7.5 Removing and fitting the belt.....	64
<b>8 Use as a travel system .....</b>	<b>66</b>
8.1 Fitting the baby seat to a pushchair.....	68
8.2 Removing the baby seat from the pushchair..	72
<b>9 Notes regarding disposal.....</b>	<b>74</b>
<b>10 Next child safety seat.....</b>	<b>74</b>
<b>11 Warranty .....</b>	<b>76</b>
<b>12 Warranty Card / Transfer Check.....</b>	<b>166</b>

<b>6 Utilisation du pare-soleil.....</b>	<b>50</b>
<b>7 Entretien et remise en état.....</b>	<b>52</b>
7.1 Entretien de la boucle de la ceinture.....	54
7.2 Nettoyer la housse, les pièces en plastique et les ceintures.....	58
7.3 Remplacer la housse .....	60
7.4 Retirer et mettre en place la housse .....	62
7.5 Démonter et installer les ceintures .....	64
<b>8 Utilisation en tant que Travel System.....</b>	<b>66</b>
8.1 Placer la coque pour bébé sur une poussette.....	68
8.2 Retirer la coque pour bébé de la poussette ...	72
<b>9 Considérations relatives à l'élimination .....</b>	<b>74</b>
<b>10 Sièges ultérieurs.....</b>	<b>74</b>
<b>11 Garantie .....</b>	<b>76</b>
<b>12 Carte de garantie / Procès-verbal de remise... 168</b>	

## 1 Vorbemerkung

Wir freuen uns, dass unser **BRITAX RÖMER PRIMO** Ihr Baby sicher durch die ersten Monate seines Lebens begleiten darf.

- ✎ **Um Ihr Baby richtig schützen zu können, verwenden und bauen Sie den BRITAX RÖMER PRIMO unbedingt wie in dieser Anleitung beschrieben ein.**

### 1.1 Zu Beginn

- ✎ Lesen Sie die Gebrauchsanleitung aufmerksam durch, bevor Sie den **BRITAX RÖMER PRIMO** zum ersten Mal verwenden.
- ✎ Bewahren Sie die Gebrauchsanleitung immer griffbereit im dafür vorgesehenen Platz an der Babyschale auf.

Wenn Sie noch Fragen zur Verwendung haben oder weitere Informationen benötigen, wenden Sie sich bitte an uns.

BRITAX RÖMER Kindersicherheit GmbH  
Britax Excelsior Ltd.

## 1 Preliminary remark

We are pleased that our **BRITAX RÖMER PRIMO** may accompany your baby safely through the first months of his or her life.

- ✎ **To protect your baby properly, you must use and install the BRITAX RÖMER PRIMO exactly as described in this manual.**

### 1.1 First

- ✎ Read the instruction manual carefully before using the **BRITAX RÖMER PRIMO** for the first time.
- ✎ Always keep the user instructions handy in the space provided on the baby seat.

If you have any further questions regarding its use or need any further information, please contact us.

BRITAX RÖMER Kindersicherheit GmbH  
Britax Excelsior Ltd.

## 1 Remarque préliminaire

Nous sommes heureux que notre **BRITAX RÖMER PRIMO** puisse accompagner votre enfant en toute sécurité pendant les premiers mois de sa vie.

- ✎ **Pour pouvoir protéger correctement votre enfant, utilisez et montez le BRITAX RÖMER PRIMO impérativement en respect de cette notice.**

### 1.1 Pour commencer

- ✎ Lisez attentivement le mode d'emploi avant d'utiliser pour la première fois le **BRITAX RÖMER PRIMO**.
- ✎ Veuillez toujours garder le mode d'emploi à porter de main dans l'emplacement prévu à cet effet sur la coque.

Pour toute question complémentaire ou de plus amples renseignements, n'hésitez pas à nous contacter.

BRITAX RÖMER Kindersicherheit GmbH  
Britax Excelsior Ltd.





## 1.2 Verwendete Symbole

Im Text finden Sie die folgenden Symbole mit ihrer Bedeutung:

Symbol	Bedeutung
	Symbol für eine Gefährdung
	Symbol für einen Hinweis
	Symbol für Hinweise zum Umweltschutz
	Symbol für eine Handlung





## 1.2 Symbols used

In the text, you will find the following symbols with their meaning:

Symbol	Meaning
	Symbol for a potential hazard
	Symbol for a potential note
	Symbol for environmental protection
	Symbol for an action

## 1.2 Symboles utilisés

Vous trouverez les symboles suivants dans le texte. Voici leur signification :

Icône	Signification
	Symbole de danger
	Symbole d'information
	Symbole de consignes sur la protection environnementale
	Symbole d'action

## 2 Sicherheit

**Größtmögliche Sicherheit gehört zu den Eigenschaften unserer Produkte. Die Produktsicherheit kann jedoch nur dann gewährleistet werden, wenn Sie dieses Kapitel beachten.**

- ✧ Lesen Sie die folgenden Seiten aufmerksam durch.
- ✧ Bewahren Sie die Gebrauchsanleitung immer griffbereit im dafür vorgesehenen Platz an der Babyschale auf.

### 2.1 Bestimmungsgemäße Verwendung

Die Babyschale **BRITAX RÖMER PRIMO** ist ausschließlich zur Sicherung Ihres Babys im Fahrzeug bestimmt. Der **BRITAX RÖMER PRIMO** ist zugelassen



**als Babyschale**

- eingebaut im Fahrzeug
- mit 3-Punkt-Gurt gesichert
- für Babys von Geburt bis 13 kg.

Der **BRITAX RÖMER PRIMO** eignet sich keinesfalls als Kinderliegesitz oder als Spielzeug für Zuhause.

## 2 Safety

Maximum safety is one of the features of our products. Product safety can, however, only be guaranteed if you comply with this chapter.

- ✎ Please read the following pages carefully.
- ✎ Always keep the user instructions handy in the space provided on the baby seat.

### 2.1 Intended use

The baby seat **BRITAX RÖMER PRIMO** is intended exclusively for securing your baby in the car. The **BRITAX RÖMER PRIMO** is approved



**as a baby seat**

- built in the vehicle
- secured with a 3-point belt
- for babies from birth to 13 kg.

The **BRITAX RÖMER PRIMO** is by no means suitable as a child's recliner or as a toy for home.

## 2 Sécurité

Une sécurité optimale fait partie des propriétés de nos produits. La sécurité produit peut être uniquement assurée si vous observez ce chapitre.

- ✎ Lisez attentivement les pages suivantes.
- ✎ Veuillez toujours garder le mode d'emploi à porter de main dans l'emplacement prévu à cet effet sur la coque.

### 2.1 Utilisation conforme

La coque pour enfant **BRITAX RÖMER PRIMO** est exclusivement destinée à sécuriser votre bébé en voiture. Le **BRITAX RÖMER PRIMO** est homologué



**en tant que coque pour enfant**

- intégrée dans la voiture
- sécurisée avec une ceinture 3 points
- pour les bébés de la naissance à 13 kg

Le **BRITAX RÖMER PRIMO** ne peut être en aucun cas utilisé comme siège pour enfant ou comme jouet pour la maison.

## 2.2 Allgemeine Sicherheitshinweise

- ✎ Wenn Sie den BRITAX RÖMER PRIMO verwenden, beachten Sie die folgenden Hinweise:

### Allgemeine Sicherheitshinweise

#### **Verletzungsgefahr durch ungesicherte Gegenstände und Personen!**

Ungesicherte Gegenstände und Personen können bei einer Notbremsung oder einem Unfall Mitfahrer verletzen.

- ✎ Versuchen Sie niemals ein Baby auf Ihrem Schoß mit dem Autogurt oder durch Festhalten zu sichern.
- ✎ Sichern Sie stets die Babyschale im Auto, auch wenn kein Baby transportiert wird.
- ✎ Stellen Sie sicher, dass alle Personen im Fahrzeug angeschnallt sind.
- ✎ Stellen Sie die Rückenlehnen der Fahrzeugsitze fest (zum Beispiel umklappbare Rücksitzbank einrasten).
- ✎ Sichern Sie alle Gegenstände (zum Beispiel auf der Hutablage) im Fahrzeug.

#### **Verletzungsgefahr durch ungeeigneten Gurt!**

Die Verwendung eines ungeeigneten Gurtes, beispielsweise eines 2-Punkt-Gurtes, erhöht das Verletzungsrisiko Ihres Babys bei einem Unfall erheblich.





## 2.2 General safety instructions

- ✎ When using the BRITAX RÖMER PRIMO, please follow the instructions below:



### General safety instructions

#### **Risk of injury due to unsecured objects and people!**

Unsecured objects and people may injure other passengers in the event of an emergency brake or accident.

- ✎ Never try to secure a baby on your lap with the vehicle seat belt or by holding onto them.
- ✎ Always secure the baby seat in the car, even if no baby is being transported.
- ✎ Ensure that everyone in the vehicle is wearing a seat belt.
- ✎ Firmly position the backrests of the vehicle (for example, latch foldable rear seat bench).
- ✎ Secure all objects (for example, on the parcel shelf) in the vehicle.

#### **Risk of injury from unsuitable belt!**

The use of an unsuitable belt, such as a 2-point belt, substantially increases the risk of injury to your baby in the event of an accident.

## 2.2 Consignes générales de sécurité

- ✎ Si vous utilisez BRITAX RÖMER PRIMO, respectez les consignes suivantes:



### Consignes générales de sécurité

#### **Risque de blessure en cas raison des objets et personnes non sécurisés !**

Les objets et personnes non sécurisés peuvent blesser les passagers en cas de freinage d'urgence ou d'accident.

- ✎ N'essayez en aucun cas de sécuriser un enfant sur vos genoux avec la ceinture ou en le tenant.
- ✎ Sécurisez toujours la coque dans la voiture même si vous ne transportez pas d'enfant.
- ✎ Assurez-vous que toutes les personnes ont bouclé leur ceinture dans le véhicule.
- ✎ Bloquez les dossiers des sièges de véhicule (par exemple, enclenchez la banquette arrière rabattable).
- ✎ Sécurisez tous les objets (par exemple sur la plage arrière) dans le véhicule.

#### **Risque de blessure si la ceinture n'est pas adaptée !**

L'utilisation d'une ceinture non adaptée, par exemple une ceinture à 2 points, augmente considérablement le risque de blessure pour votre enfant en cas d'accident.

- ✎ Verwenden Sie immer einen geprüften 3-Punkt-Gurt.
- ✎ Überzeugen Sie sich, dass der Gurt nach ECE R 16 (oder vergleichbarer Norm) genehmigt ist.

### **Verletzungsgefahr durch eigenmächtige Änderungen!**

Durch eigenmächtige technische Änderungen kann die Schutzfunktion des Sitzes vermindert oder ganz aufgehoben werden.

- ✎ Nehmen Sie keine technischen Änderungen an der Babyschale vor.
- ✎ Verwenden Sie die Babyschale ausschließlich wie in dieser Gebrauchsanleitung beschrieben.

### **Verletzungsgefahr durch mangelnde Sicherung!**

Durch mangelnde Sicherung Ihres Babys oder der Babyschale kann es zu Unfällen kommen.

- ✎ Lassen Sie Ihr Baby in der Babyschale nie unbeaufsichtigt im Fahrzeug zurück.
- ✎ Lassen Sie Ihr Baby in der Babyschale niemals aus den Augen, wenn Sie es auf erhöhten Flächen (zum Beispiel Wickelkommode, Tisch, Sofa) abstellen.
- ✎ Schnallen Sie Ihr Baby in der Babyschale immer an, wie in Kapitel 4 beschrieben.
- ✎ Sichern Sie die Babyschale in Fahrzeugen, wie in Kapitel 5 beschrieben.

- ✘ Always use the certified 3-point belt.
- ✘ Make sure that the belt is approved according to ECE R 16 (or equivalent standard).

### **Risk of injury from unauthorised changes!**

Unauthorised technical modifications can reduce the protective properties of the seat or remove them completely.

- ✘ Never make technical changes to the baby seat.
- ✘ Only use the baby seat as specified in this manual.

### **Risk of injury from inadequate securing!**

Inadequately securing your baby or the baby seat may cause accidents.

- ✘ Please do not leave your baby unattended in the baby seat in the vehicle.
- ✘ Never leave your baby unattended in the baby seat when placing it on elevated surfaces (e.g. changing table, table, sofa).
- ✘ Always secure your baby in the baby seat using the seat belt, as described in chapter 4.
- ✘ Secure the baby seat in vehicles as described in chapter 5.

- ✘ Utilisez toujours une ceinture à 3 points homologuée.
- ✘ Vérifiez que la ceinture est homologuée selon ECE R 16 (ou une norme comparable).

### **Risque de blessure en cas de modifications arbitraires !**

Les modifications techniques arbitraires peuvent réduire ou annuler complètement la fonction de protection du siège.

- ✘ Ne modifiez pas les fonctions techniques de la coque.
- ✘ Utilisez la coque exclusivement tel que décrit dans le mode d'emploi.

### **Risque de blessure par manque de sécurisation !**

La sécurisation insuffisante de votre bébé ou de la coque peut entraîner des accidents.

- ✘ Ne laissez pas votre enfant dans la coque dans la voiture sans surveillance.
- ✘ Ne perdez jamais de vue votre bébé se trouvant dans la coque lorsque vous la déposez sur des surfaces surélevées (par ex. table à langer, table, canapé).
- ✘ Bouclez toujours la ceinture de votre enfant dans la coque, tel que décrit dans le chapitre 4.
- ✘ Sécurisez la coque dans les véhicules tel que décrit au chapitre 5.

**Vorsicht bei dauerhaftem Gebrauch!**

Die Babyschale ist nicht für eine dauerhafte Aufbewahrung Ihres Babys bestimmt. Die halb liegende Position in der Babyschale stellt immer eine Belastung für die Wirbelsäule Ihres Babys dar.

- ✎ Nehmen Sie Ihr Baby so oft wie möglich aus der Babyschale.
- ✎ Unterbrechen Sie dazu längere Autofahrten.
- ✎ Lassen Sie Ihr Baby außerhalb des Autos nicht länger in der Babyschale liegen.

**Vorsicht bei intensiver Sonneneinstrahlung!**

Die Metall- und Kunststoffteile des Babyschalen-Systems heizen sich in der Sonne auf.

- ✎ Um zu verhindern, dass Teile der Babyschale unter intensiver Sonneneinstrahlung heiß werden, decken Sie diese mit beispielsweise einem leichten Tuch ab.

**Beschädigung der Babyschale!**

Bei einem Unfall mit einer Aufprallgeschwindigkeit über 10 km/h können Beschädigungen an der Babyschale auftreten, die nicht unbedingt offensichtlich sind.

- ✎ In diesem Fall muss die Babyschale ausgetauscht werden. Entsorgen Sie die Babyschale fachgerecht (siehe Kapitel 9).
- ✎ Kontrollieren Sie regelmäßig alle wichtigen Teile auf Beschädigungen.

**Caution with prolonged use!**

The baby seat is not intended for prolonged use. The semi-reclined position in the baby seat always puts a strain on your baby's spine.

- ✎ Take your baby out of the baby seat as often as possible.
- ✎ We recommend frequent breaks during long journeys.
- ✎ Do not let your baby remain in the baby seat when outside the car.

**Caution under intense sunlight!**

The metal and plastic parts of the baby seat system heat up in the sun.

- ✎ To prevent parts of the baby seat becoming hot under intense sunlight, cover them with a light cloth, for example.

**Damage to the baby seat!**

In the event of an accident at a collision speed above 10 km/h, the baby seat could suffer damage which is not necessarily obvious.

- ✎ In this case, the baby seat must be replaced. Dispose of the baby seat in the proper manner (see chapter 9).
- ✎ Regularly check all important parts for damage.

**Prudence en cas d'utilisation durable !**

La coque n'est pas conçue pour placer durablement votre bébé. La position semi-allongée dans la coque entraîne toujours une sollicitation de la colonne vertébrale de votre enfant.

- ✎ Retirez votre enfant aussi souvent que possible de la coque.
- ✎ Pour ce faire, prévoyez des pauses lors de longs trajets.
- ✎ En dehors de la voiture, ne laissez pas votre enfant dans la coque.

**Attention en cas de rayons intenses du soleil !**

Les parties en métal et en matière plastique de la coque pour enfant se réchauffent en plein soleil.

- ✎ Pour éviter que les parties de la coque ne deviennent chaudes sous l'action des rayons du soleil, recouvrez-les, par exemple, avec un chiffon léger.

**Dégradation de la coque pour enfant !**

En cas de collision à une vitesse supérieure à 10 km/h, il est possible que la coque pour bébé soit endommagée, les dégâts n'étant pas forcément visibles.

- ✎ Dans ce cas, il faut la remplacer. Mettez au rebut la coque pour enfant de manière correcte (voir chapitre 9).
- ✎ Contrôlez régulièrement l'état de toutes les pièces importantes.

- ☞ Vergewissern Sie sich, dass die mechanischen Bauteile einwandfrei funktionieren.

### **Beschädigung der Babyschale!**

Wenn Sie die Babyschale an den Schultergurtführungen oder am Bezug tragen, kann dies die Babyschale beschädigen.

- ☞ Verwenden Sie die Schultergurtführungen nicht als Transportgriff.
- ☞ Tragen Sie die Babyschale am Tragebügel.

## **2.3 Gefahrenhinweise**

- ☞ **Beachten Sie zur Sicherheit Ihres Babys unbedingt die Gefahrenhinweise in dieser Gebrauchsanleitung.**

Die Gefahrenhinweise in den folgenden Kapiteln erkennen Sie an dem Gefahrensymbol und/oder an einem Signalwort, das eine Gefahrenstufe anzeigt.

- ⚠ Ensure the correct operation of all mechanical components.

### Damage to the baby seat!

Carrying the baby seat by the shoulder strap guides or the cover can damage the baby seat.

- ⚠ Do not use the shoulder strap guides as a carrying handle.
- ⚠ Carry the baby seat by the handle.

## 2.3 Hazard warnings

- ⚠ **For the safety of your baby, it is essential to note the hazard warnings in this manual.**

You can recognise the hazard warnings in the following chapters by the hazard symbol and/or signal word which indicates a risk level.

- ⚠ Assurez-vous du bon fonctionnement de toutes les pièces mécaniques.

### Dégradation de la coque pour enfant !



Si vous portez la coque pour enfant par les guidages de la ceinture ou par la housse, vous pouvez l'endommager.

- ⚠ N'utilisez pas les guidages d'épaule en tant que poignée de transport.
- ⚠ Portez la coque par l'anse.



## 2.3 Remarque sur les dangers



- ⚠ **Pour la sécurité de votre enfant, respectez les remarques sur les dangers du présent mode d'emploi.**

Les remarques sur les dangers dans les chapitres suivants sont signalés par un symbole et/ou par un mot d'avertissement indiquant le degré de gravité.

Symbol	Signalwort	Mögliche Gefahren
	<b>Gefahr!</b>	<ul style="list-style-type: none"><li>- schwere Unfälle</li><li>- schwere Verletzungen</li><li>- Verletzungen mit Todesfolge</li></ul>
	<b>Warnung!</b>	<ul style="list-style-type: none"><li>- schwere Unfälle</li><li>- schwere Verletzungen</li></ul>
	<b>Vorsicht!</b>	<ul style="list-style-type: none"><li>- leichte Verletzungen</li><li>- leichte Verbrennungen</li><li>- schwere Sachbeschädigung</li></ul>



Symbol	Signal word	Possible dangers
	<b>Danger!</b>	<ul style="list-style-type: none"> <li>- severe accidents</li> <li>- severe injuries</li> <li>- injuries causing death</li> </ul>
	<b>Warning!</b>	<ul style="list-style-type: none"> <li>- severe accidents</li> <li>- severe injuries</li> </ul>
	<b>Caution!</b>	<ul style="list-style-type: none"> <li>- small injuries</li> <li>- light burns</li> <li>- severe property damage</li> </ul>

Icône	Mot d'avertissement	Identification des dangers
	<b>Danger !</b>	<ul style="list-style-type: none"> <li>- Accidents graves</li> <li>- Blessures graves</li> <li>- Blessures menant au décès</li> </ul>
	<b>Avertissement !</b>	<ul style="list-style-type: none"> <li>- Accidents graves</li> <li>- Blessures graves</li> </ul>
	<b>Attention !</b>	<ul style="list-style-type: none"> <li>- blessures légères</li> <li>- brûlures légères</li> <li>- dommage matériel grave</li> </ul>

DE

GB

FR

## 2.4 Zulassung

Die Babyschale ist entsprechend den Anforderungen der europäischen Norm für Kindersicherheits-Einrichtungen (ECE R 44/04) ausgelegt, geprüft und zugelassen.

Das Prüfzeichen E (in einem Kreis) und die Zulassungsnummer befinden sich auf dem Zulassungsetikett (Aufkleber an der Babyschale).

Die Zulassung erlischt, sobald Sie an der Babyschale etwas verändern. Änderungen darf ausschließlich der Hersteller vornehmen.

## 2.4 Approval

The baby seat has been designed, tested and certified according to the requirements of the European Standard for Child Safety Equipment (ECE R 44/04).

The seal of approval E (in a circle) and the approval number are located on the approval label (sticker on the baby seat). This approval shall be invalidated if you make any modifications to the baby seat. Only the manufacturer is permitted to make modifications.

## 2.4 Homologation

La coque pour enfant est conçue, contrôlée et homologuée conformément aux exigences de la norme européenne pour les équipements de sécurité pour enfants (ECE R 44/04).

Le signe de contrôle E (dans un cercle) et le numéro d'homologation se trouvent sur l'étiquette d'homologation (autocollant sur la coque pour bébé).

La coque pour bébé perd son homologation dès que vous réalisez des modifications. Toute modification doit exclusivement être réalisée par le fabricant.

### 3 Arten der Befestigung im Fahrzeug

- ✧ Beachten Sie die Hinweise zur Verwendung von Kinder-Rückhalte-Systemen in Ihrem Fahrzeughandbuch.
- ✧ Beachten Sie, dass Ihr Baby zuerst in der Babyschale gesichert werden muss, bevor die Babyschale mit Baby im Auto gesichert werden kann.

**Sie können die Babyschale BRITAX RÖMER PRIMO auf drei unterschiedliche Arten im Fahrzeug befestigen:**

1



mit dem **3-Punkt-Gurt** des Fahrzeuges (universal)

- ✧ Wie Sie die Babyschale im Fahrzeug mit dem 3-Punkt-Gurt des Fahrzeugs sichern, lesen Sie in Kapitel 5.

Oder ergänzt durch das folgende Basiselement aus dem BRITAX RÖMER **Zubehör**:

2



**BRITAX RÖMER PRIMO BASE**

mit dem **3-Punkt-Gurt** des Fahrzeuges und **Stützbein** (semi universal)

### 3 Ways of fitting in the vehicle

- ✧ Please observe the instructions on the use of child restraint systems which are described in your vehicle owner's manual.
- ✧ Note that your baby must first be secured in the baby seat before the baby with baby seat can be secured in the vehicle.

You can fit the baby seat BRITAX RÖMER PRIMO in the vehicle in three different ways.

1



with the vehicle's **3-point seat belt** (universal)

- ✧ You can read how to secure the baby seat in the vehicle with the 3-point seat belt in chapter 5.

Or expanded by the following basic element from BRITAX RÖMER **accessories**:

2



**BRITAX RÖMER PRIMO BASE**  
with the vehicle's **3-point belt**  
and **support mount** (semi universal)

### 3 Types de fixation dans le véhicule

- ✧ Veuillez respecter les consignes d'utilisation des systèmes de maintien des enfants dans le manuel de votre véhicule.
- ✧ Votre enfant doit être tout d'abord sécurisé dans la coque avant que la coque ne soit elle-même sécurisée avec l'enfant dans la voiture.

Vous pouvez fixer la coque pour enfant BRITAX RÖMER PRIMO de trois manières dans le véhicule :

1



avec la **ceinture à 3 points** du véhicule (universel)

- ✧ Si vous sécurisez la coque pour enfant avec la ceinture à 3 points du véhicule, lisez le chapitre 5.

Ou compléter avec l'élément de base suivant qui fait partie des **accessoires BRITAX RÖMER** :

2



**BRITAX RÖMER PRIMO BASE**  
avec la **ceinture à 3 points** du véhicule  
et le **piéd de soutien** (semi-universel)

3

**BRITAX RÖMER PRIMO BASE**mit **ISOFIX**-Befestigung und **Stützbein**  
(semi universal)

Die Befestigung mit der BRITAX RÖMER PRIMO BASE erfordert eine semi universale Genehmigung. Dadurch darf der Sitz nur in den Fahrzeugen verwendet werden, die in der Zubehör beigelegten Kfz-Typenliste aufgeführt sind. Die Typenliste wird laufend ergänzt. Die aktuellste Version erhalten Sie direkt bei uns oder auf [www.britax.eu](http://www.britax.eu)

- ✚ Befestigen Sie die **BRITAX RÖMER PRIMO BASE** im Fahrzeug bevor Sie den **BRITAX RÖMER PRIMO** verwenden.

3



**BRITAX RÖMER PRIMO BASE**  
with **ISOFIX** fastening and **support**  
**mount** (semi-universal)

The BRITAX RÖMER PRIMO BASE fastening is based on semi-universal approval. The seat may be used only in those vehicles cited in the enclosed vehicle type list. This list is constantly updated. The latest version can either be obtained directly from us or downloaded from [www.britax.eu](http://www.britax.eu).

- ✘ Fit the **BRITAX RÖMER PRIMO BASE** in the vehicle before using the **BRITAX RÖMER PRIMO**.

3



**BRITAX RÖMER PRIMO BASE**  
avec fixation **ISOFIX** et **piéd de soutien**  
**(semi-universel)**

La fixation avec le BRITAX RÖMER PRIMO BASE requiert une homologation semi-universelle. Pour cela, le siège doit être uniquement utilisé dans les véhicules listés dans la liste de type jointe aux accessoires. Cette liste de véhicules est constamment complétée. Pour obtenir la version la plus récente, veuillez nous contacter directement ou consulter notre site Internet [www.britax.eu](http://www.britax.eu).

- ✘ Fixez **BRITAX RÖMER PRIMO BASE** dans le véhicule avant d'utiliser **BRITAX RÖMER PRIMO**.

## 4 Baby in Babyschale sichern

Um Ihr Baby in der Babyschale zu sichern, beachten Sie folgende Hinweise:

- ✧ Verwenden Sie den Sitzverkleinerer wie in Kapitel 4.1 beschrieben.
- ✧ Stellen Sie den Tragebügel immer situationsgerecht ein, wie in Kapitel 4.2 beschrieben.
- ✧ Stellen Sie sicher, dass die Höhe der Schultergurte der Körpergröße Ihres Babys entspricht, wie in Kapitel 4.3 beschrieben.
- ✧ Setzen Sie Ihr Baby in die Babyschale und schnallen Sie es an, wie in Kapitel 4.5 beschrieben.
- ✧ Beachten Sie stets die folgenden Warnhinweise.



### Warnung!

#### Unfallgefahr durch hängendes Gurtende!

Das untere Gurtende ⑧ kann sich in andere Gegenstände einklemmen. Wenn das Gurtende aus der Babyschale heraushängt kann dies die Babyschale zu Fall bringen.

- ✧ Stellen Sie sicher, dass das untere Gurtende nirgends einklemmt (zum Beispiel nicht in Türen, Rolltreppen etc.).

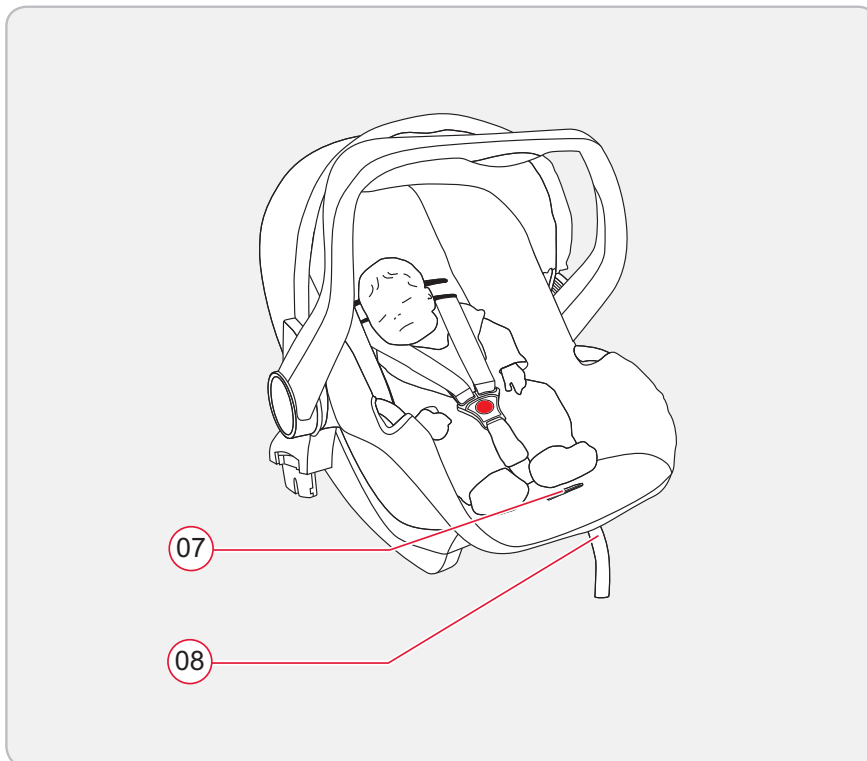



## 4 Securing your baby in the baby seat

To secure your baby in the baby seat, please follow the instructions below:

- ✎ Use the seat size reducer as described in chapter 4.1.
- ✎ Always set the handle as appropriate to the situation, as described in chapter 4.2.
- ✎ Ensure that the height of the shoulder straps is suitable for your baby's body height, as described in chapter 4.3.
- ✎ Put your baby in the baby seat and secure him or her as described in chapter 4.5.
- ✎ Always observe the following warnings.



### Warning!

#### Risk of accident from hanging strap end!

The lower end 08 of the strap can become trapped in other objects. If the end of the strap hangs outside the baby seat, this can cause the baby seat to fall.

- ✎ Ensure that the lower end of the strap does not become trapped anywhere (e.g. in doors, escalators, etc.).

## 4 Sécuriser l'enfant dans la coque

Pour sécuriser l'enfant dans la coque, respectez les consignes suivantes ;

- ✎ Utilisez le réducteur de siège tel que décrit dans le chapitre 4.1.
- ✎ Réglez toujours l'anse en fonction de la situation, tel que décrit au chapitre 4.2.
- ✎ Assurez-vous que la hauteur des bretelles est adaptée à la taille de votre enfant, tel que décrit au chapitre 4.3.
- ✎ Placez votre enfant dans la coque et bouclez la ceinture tel que décrit au chapitre 4.5.
- ✎ Veuillez toujours respecter les avertissements suivants.



### Avertissement !

#### Risque d'accident en raison de la suspension de l'extrémité de la ceinture !

L'extrémité inférieure 08 peut se coincer dans d'autres objets. Si l'extrémité de la ceinture sort de la coque, cela peut la faire chuter.

- ✎ Assurez-vous que l'extrémité inférieure de la ceinture n'est bloquée nulle part (par ex. dans les portes, escaliers roulants, etc.).



### Warnung!

#### Verlust der Schutzfunktion!

Der Sitzverkleinerer und die Schultergurte verlieren ihre Schutzfunktion, wenn Sie diese unsachgemäß einsetzen.

- ⚠ Achten Sie darauf, dass der Sitzverkleinerer korrekt eingesetzt wird.
- ⚠ Achten Sie darauf, dass Sie die Schultergurte nicht verdrehen oder vertauschen.

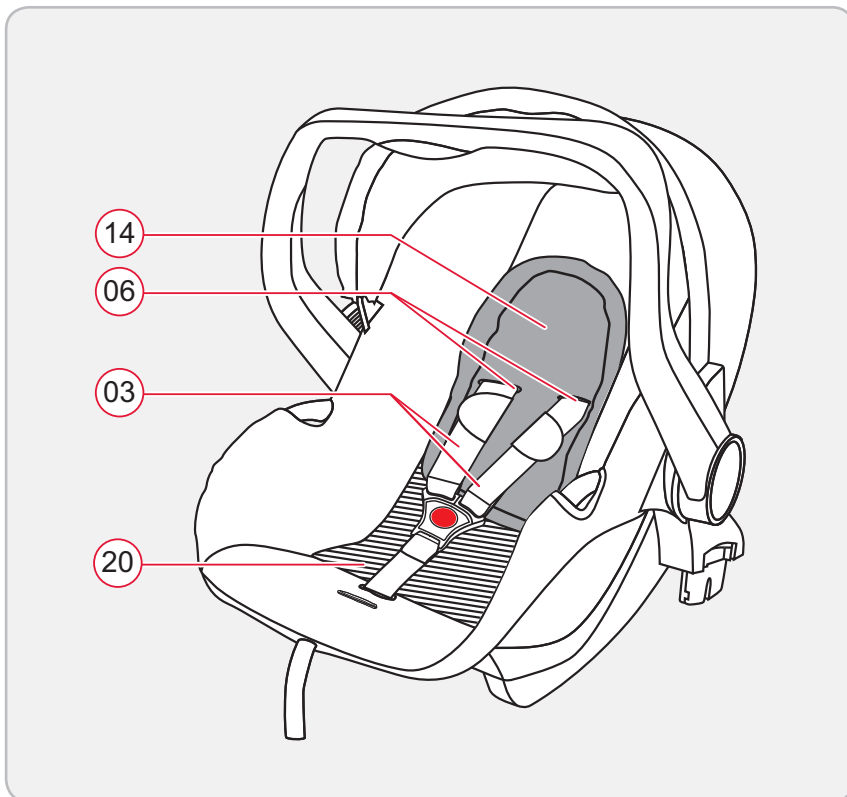

## 4.1 Sitzverkleinerer und Sitzkissen verwenden

**Der Sitzverkleinerer und das Sitzkissen geben die notwendige Unterstützung und verbessern die Ergonomie der Babyschale, wenn Ihr Baby noch (sehr) klein ist.**

Die Schultergurte 03 müssen durch die untersten Gurtschlitze 06 der Babyschale verlaufen. Verwenden Sie den Sitzverkleinerer 14 so lange, bis Ihr Baby so groß ist, dass Sie die Schultergurte 03 in der Höhe verstellen müssen (siehe Kapitel 4.3). Wenn ihr Baby schon größer ist, aber sehr schmal, können Sie das Sitzkissen 20 entfernen, aber weiterhin den Sitzverkleinerer 14 verwenden.

**Warning!****Loss of protective properties!**

The seat size reducer and shoulder straps lose their protective properties if you insert these improperly.

- ✎ Ensure that the seat size reducer is inserted correctly.
- ✎ Ensure that the shoulder straps are not twisted or switched.

#### 4.1 Use seat size reducer and seat cushion

The seat size reducer and seat cushion give the necessary support and improve the ergonomic properties of the baby seat when your baby is (very) small.

The shoulder straps (03) must run through the lowest belt slot (06) of the baby seat.

You can use the seat size reducer (14) until your baby has grown to a size when it is necessary to adjust the shoulder strap (03) to the height (see chapter 4.3). If your baby is already older, but very small, you can remove the seat cushion, (20) but still use the seat (14) size reducer.

**Avertissement !****Perte de la fonction de protection !**

Le réducteur de siège et les bretelles perdent leur fonction de protection si vous ne les utilisez pas correctement.

- ✎ Veillez à utiliser correctement le réducteur de siège.
- ✎ Ne tordez pas et n'inversez pas les bretelles.

#### 4.1 Utilisez le réducteur de siège et le coussin

Le réducteur de siège et le coussin fournissent le maintien nécessaire et améliorent l'ergonomie de la coque lorsque votre bébé est encore (très) petit.

Les bretelles (03) doivent passer à travers la fente de ceinture inférieure (06) de la coque.

Utilisez le réducteur de siège (14) jusqu'à ce que votre bébé soit si grand que (03) vous devez régler les bretelles en hauteur (voir chapitre 4.3).

Si votre bébé est déjà plus grand mais trop fin, vous pouvez retirer le coussin (20) mais continuer d'utiliser le réducteur de siège (14).

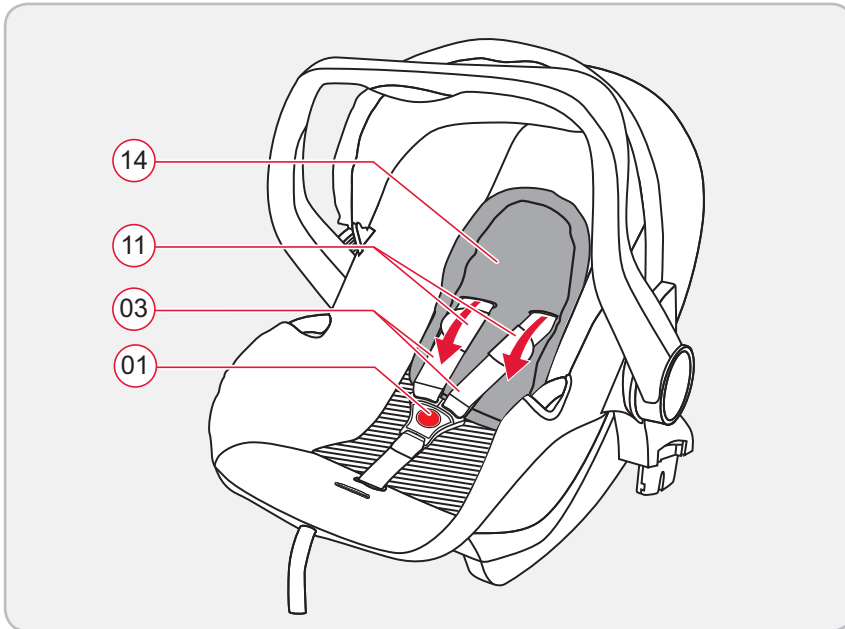

### So setzen Sie den Sitzverkleinerer ein:

1. Öffnen Sie das Gurtschloss (01) (Drücken der roten Taste).
2. Fädeln Sie die Schultergurte (03) mit den Schulterpolstern (11) durch die Gurtschlitzte und den Sitzverkleinerer (14). Der Verbindungsgummi der Schulterpolster (11) verläuft immer hinter den Gurtschlitzten!
3. Stellen Sie sicher, dass der Sitzverkleinerer (14) an der Rückenlehne der Babyschale anliegt.

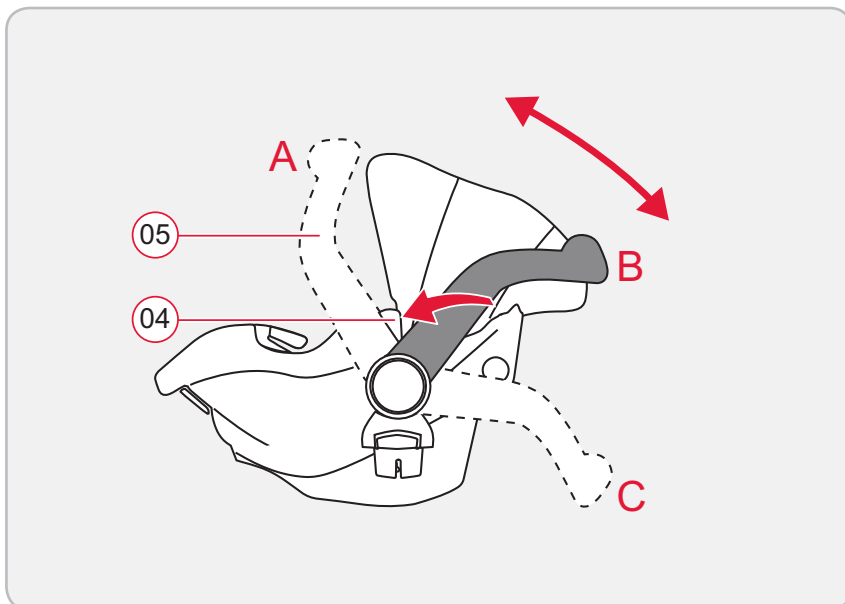

## 4.2 Tragebügel verstellen

Sie können den Tragebügel in drei Stellungen A, B und C einrasten:

1. Drücken Sie gleichzeitig die beiden Tasten (04) am Tragebügel (05).
2. Schwenken Sie den Tragebügel (05) mit gedrückten Tasten (04) vor oder zurück, bis er sich in der gewünschten Stellung befindet.
3. Lassen Sie die Tasten (04) los und vergewissern Sie sich, dass der Bügel (05) richtig eingerastet ist.

### How to install the seat size reducer:

1. Open the belt buckle 01 (press the red button).
2. Thread the shoulder straps 03 with the shoulder pads 11 through the belt slots and the seat size reducer 14. The connection rubber of the shoulder pads 11 always runs behind the belt slots!
3. Make sure that the seat size reducer 14 rests against the backrest of the baby seat.

## 4.2 Adjust handle

You can engage the handle in three positions, A, B and C:

1. Simultaneously press both buttons 04 on the handle 05.
2. Then whilst holding the 05 buttons pressed, 04 turn the handle backwards or forwards until it engages in the desired position.
3. Release the buttons 04 and make sure that the handle 05 is securely engaged.

### Utilisez le réducteur de siège comme suit :

1. Ouvrez la boucle de la ceinture 01 (appuyer sur le bouton rouge).
2. Enfilez les bretelles 03 avec les rembourrages d'épaule 11 à travers la fente de la ceinture et le réducteur de siège 14. Le caoutchouc de liaison du rembourrage d'épaule 11 passe toujours derrière les fentes de la ceinture !
3. Veillez à ce que le réducteur de siège 14 se trouve contre le dossier de la coque pour enfant.

## 4.2 Régler l'anse

Vous pouvez enclencher l'anse en trois positions A, B et C :

1. Réglez en même temps les deux touches 04 sur l'anse 05.
2. Basculez l'anse 05 avec les touches 04 enfoncées d'avant en arrière jusqu'à ce qu'elle se trouve dans la position désirée.
3. Relâchez les touches 04 et assurez-vous que l'anse 05 est correctement enclenchée.

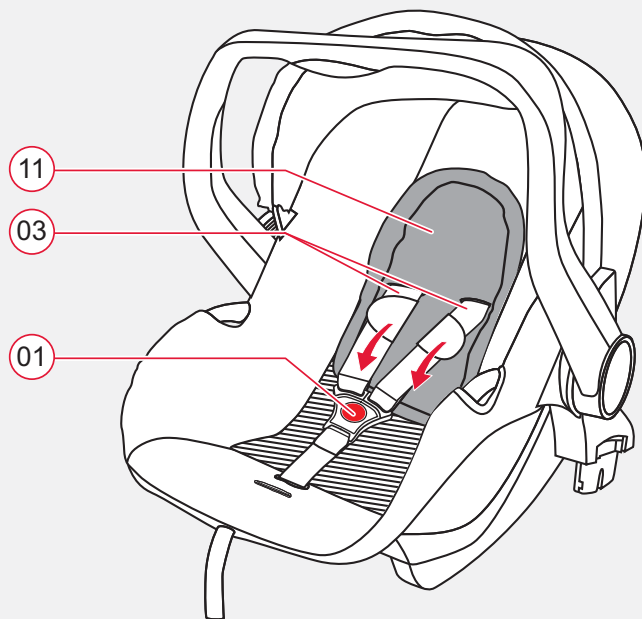
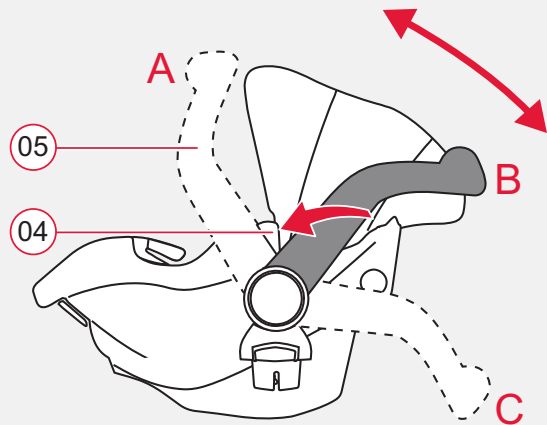

- **A:** Zum Tragen und zum Transport im Auto.
- **B:** Zum Hineinlegen Ihres Babys.
- **C:** Zum sicheren Stand außerhalb des Autos.

### 4.3 Höhe der Schultergurte anpassen

Bevor Sie Ihr Baby in die Babyschale legen, müssen Sie die Höhe der Schultergurte der Körpergröße Ihres Babys entsprechend einstellen. Nur wenn die Schultergurte entsprechend eingestellt sind, gibt dies Ihrem Baby in der Babyschale optimalen Halt.

Die Schultergurte 03 müssen hinter den Gurtschlitten der Babyschale verlaufen, die auf Schulterhöhe oder etwas unter Schulterhöhe Ihres Babys liegen.

**So können Sie die Höhe der Schultergurte der Körpergröße Ihres Babys anpassen:**

1. Öffnen Sie das Gurtschloss 01 (Drücken der roten Taste).
2. Fädeln Sie die Schultergurte 03 nach hinten durch die Schulterpolster 11 und die Gurtschlitzte 06 aus.
3. Ziehen Sie die Schultergurte 03 nach hinten aus den Gurtschlitzten 06 der Babyschale heraus.

- **A:** For carrying and for transport in your car.
- **B:** For placing your baby inside.
- **C:** For safe positioning outside the car.

### 4.3 Adjust the height of the shoulder straps

Before you put your baby in the baby seat, you must adjust the height of the shoulder straps according to the body size of your baby. Only when the shoulder straps are adjusted accordingly, does this give your baby the optimal support in the baby seat.

The shoulder straps **03** must run behind the belt slots of the baby seat that are at shoulder level or slightly below the shoulder height of your baby.

**To adjust the height of the shoulder straps to fit your baby:**

1. Open the belt buckle **01** (press the red button).
2. Unthread the shoulder straps **03** towards the rear through the shoulder padding **11** and the belt slots **06**.
3. Pull the shoulder straps **03** out towards the back from the belt slots of **06** the baby seat.

- **A :** Pour porter et pour le transport en voiture.
- **B :** Pour coucher votre bébé
- **C :** Pour déposer la coque à l'extérieur de la voiture

### 4.3 Régler hauteur des bretelles

Avant de placer votre enfant dans la coque, vous devez régler la hauteur des bretelles à la taille de votre enfant. Le bébé est maintenu correctement dans la coque uniquement lorsque les bretelles sont bien réglées.

Les bretelles **03** doivent passer derrière les fentes de ceinture de la coque qui se trouve à la hauteur ou un peu en dessous des épaules de votre enfant.

**Voici comment adapter la hauteur des bretelles à la taille de votre bébé :**

1. Ouvrez la boucle de la ceinture **01** (appuyer sur le bouton rouge).
2. Enfilez les bretelles **03** vers l'arrière à travers le rembourrage d'épaule **11** et les fentes de ceinture **06**.
3. Retirez les bretelles **03** de la coque pour enfant vers l'arrière en les enlevant des fentes de ceinture **06**.

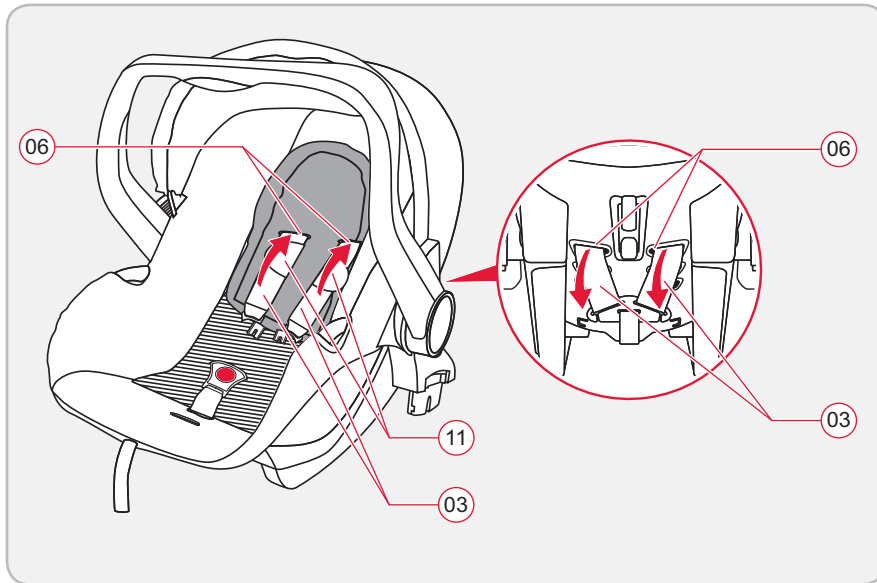

4. Fädeln Sie die Schulterpolster (11) nach hinten aus den Gurtschlitzen (06) des Bezugs aus.
5. Fädeln Sie die Schultergurte (03) wieder durch die ausgewählten Gurtschlitze (06) der Babyschale ein.
6. Fädeln Sie die Schulterpolster (11) wieder durch die Gurtschlitze (06) des Bezugs und die Schultergurte (03) ein.

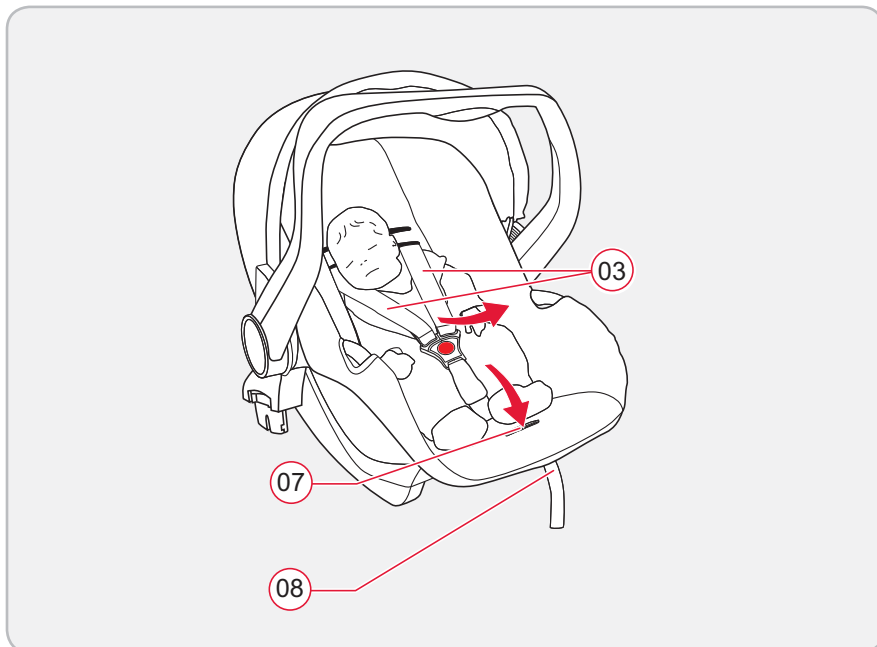

#### 4.4 Schultergurte lockern und straffen

##### So lockern Sie die Schultergurte:

- ✦ Drücken Sie die Verstelltaste (07) und ziehen Sie gleichzeitig die beiden Schultergurte (03) nach vorne.

##### So straffen Sie die Schultergurte:

- ✦ Ziehen Sie am Gurtende (08). Achten Sie dabei darauf, das Gurtende gerade heraus und nicht nach oben oder unten zu ziehen.



4. Unthread the shoulder pads (11) to the back from the belt slots (06) of the cover.
5. Thread the shoulder straps (03) through the the selected belt slots (06) of the baby seat again.
6. Thread the shoulder pads (11) back through the belt slots of the cover and the shoulder (06) straps. (03)

#### 4.4 Loosening and tightening shoulder straps

##### Loosen the shoulder straps as follows:

- ✎ Press the adjustment button (07) and pull both shoulder straps (03) forward at the same time.

##### Tighten the shoulder straps as follows:

- ✎ Pull the strap end (08). Make sure to pull the strap end straight out and not up or down.

4. Retirez le rembourrage d'épaule (11) vers l'arrière des fentes de ceinture (06) pour le retirer de la housse.
5. Enfilez à nouveau les bretelles à travers les (03) fentes sélectionnées (06) de la coque.
6. Enfilez à nouveau le rembourrage d'épaule (11) à travers les fentes de ceinture de la housse et les (03) bretelles (06).

#### 4.4 Desserrer et tendre les bretelles

##### Voici comment desserrer les bretelles :

- ✎ Appuyez sur la touche de réglage (07) et tirez en même temps les deux bretelles (03) vers l'avant.

##### Voici comment tendre les bretelles :

- ✎ Tirez sur l'extrémité de la ceinture (08). Veillez à tirer l'extrémité de la ceinture en la tenant droite, pas vers le haut ni le bas.

## 4.5 Anschallen Ihres Babys

**Grundsätzlich gilt: Der BRITAX RÖMER PRIMO bietet Ihrem Baby am meisten Sicherheit, wenn der Schultergurt möglichst eng am Körper Ihres Babys anliegt, ohne Ihr Baby einzuengen.**

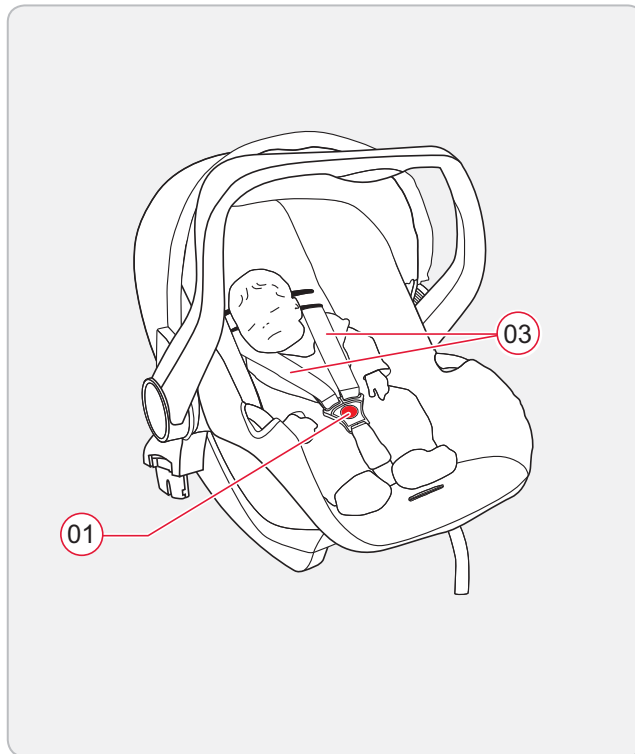

1. Lockern Sie die Schultergurte (siehe Kapitel 4.4).
2. Öffnen Sie das Gurtschloss 01 (Drücken der roten Taste).
3. Legen Sie Ihr Baby in die Babyschale.
4. Führen Sie die Schultergurte 03 über die Schultern Ihres Babys. Verdrehen oder vertauschen Sie die Schultergurte nicht.

## 4.5 Securing your baby

Generally, the following applies: The BRITAX RÖMER PRIMO gives your baby the most security if the shoulder strap lies as tightly as possible against the your baby's body, without constraining your baby.

1. Loosen the shoulder straps (see chapter 4.4).
2. Open the belt buckle 01 (press the red button).
3. Place your baby in the baby seat.
4. Put the shoulder straps 03 over your baby's shoulders. Do not twist or switch the shoulder straps.

## 4.5 Attacher votre bébé

En principe : Le BRITAX RÖMER PRIMO offre à votre bébé une sécurité maximale lorsque les bretelles soient placées aussi près que possible du corps de votre enfant.

1. Desserrez les bretelles (voir chapitre 4.4).
2. Ouvrez la boucle de la ceinture 01 (appuyer sur le bouton rouge).
3. Couchez votre bébé dans la coque.
4. Passez les bretelles 03 sur les épaules de votre bébé. Ne tordez pas et n'inversez pas les bretelles.

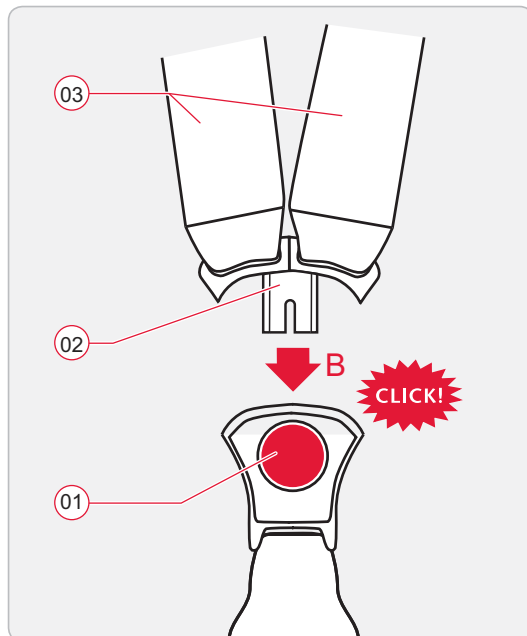
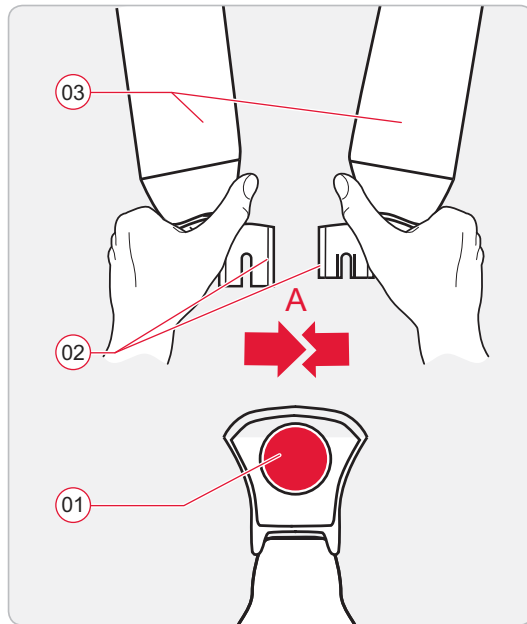

**A:** Führen Sie die beiden Schlosszungen (02) zusammen.

**B:** Rasten Sie diese mit einem hörbaren „Klick-Geräusch“ im Gurtschloss ein.

Straffen Sie die Gurte, bis die Gurte eng am Körper Ihres Babys anliegen (siehe Kapitel 4.4).

## 4.6 So ist Ihr Baby richtig gesichert

**Prüfen Sie zur Sicherheit Ihres Babys, dass...**  
die Schultergurte (03) der Babyschale eng am Körper anliegen, ohne Ihr Baby einzuengen,

- die Schultergurte richtig eingestellt sind,
- die Schultergurte nicht verdreht oder vertauscht sind,
- die Schlosszungen (02) im Gurtschloss (01) eingerastet sind.

**A:** Put the two buckle tongues **02** together.

**B:** Engage them with an audible “clicking noise” in the buckle.

Tighten the straps until they are in contact with your baby’s body (see chapter 4.4).

## 4.6 Checklist to ensure that your baby is secured

For the safety of your baby, check that...

**the shoulder straps** **03** of the baby seat fit snugly to the body without constraining your baby,

- the shoulder straps are adjusted correctly,
- the shoulder straps are not twisted or switched,
- the buckle tongues **02** are engaged in the belt buckle. **01**

**A :** Rassemblez les deux languettes **02**.

**B :** Enclenchez-les avec un «clic» audible dans la boucle de la ceinture .

Tendez les bretelles jusqu'à ce qu'elle soit placé contre le corps de votre bébé (voir chapitre 4.4).

## 4.6 Voici comment votre bébé est bien protégé

**Pour la sécurité de votre bébé, vérifiez...**

que les bretelles **03** de la coque sont placées près du corps sans gêner votre bébé,

- que les bretelles sont correctement réglées,
- que les bretelles ne sont pas tordues ni inversées,
- les languettes sont enclenchées dans **02** la boucle **01**.

## 5 Babyschale im Fahrzeug sichern

Bevor Sie die Babyschale im Fahrzeug sichern, müssen Sie Ihr Baby in der Babyschale gesichert haben, wie in Kapitel 4 beschrieben.



### **Gefahr!**

#### **Lebensgefahr durch Airbag!**

Ein auf die Babyschale auftreffender Airbag kann Ihr Baby schwer verletzen oder sogar töten.

- ✘ Verwenden Sie die Babyschale nicht auf Beifahrersitzen mit eingeschaltetem Front-Airbag!
- ✘ Beachten Sie bei Sitzplätzen mit Seitenairbags die Hinweise in Ihrem Fahrzeug-Handbuch.



### **Vorsicht!**

#### **Verlust der Schutzfunktion!**

Durch unsachgemäßes Anbringen der Schultergurte verlieren die Schultergurte ihre Schutzfunktion.

- ✘ Verdrehen oder vertauschen Sie die Schultergurte nicht.

### 5.1 Position im Fahrzeug wählen

- ✘ Sichern Sie die Babyschale entgegen der Fahrtrichtung auf dem Fahrzeugsitz.

## 5 Secure baby seat in the vehicle

Before you secure the baby seat in the vehicle, you must have secured your baby in the baby seat as described in Chapter 4.



### **Danger!**

#### **Danger to life from airbag!**

An airbag which hits the baby seat can seriously injure your baby, possibly resulting in death.

- ✘ Do not use the baby seat on passenger seats with activated front airbag!
- ✘ For seats with side airbags, please follow the instructions in your vehicle owner's manual.



### **Caution!**

#### **Loss of protective function!**

Improper fitting of the shoulder straps makes them lose their protective function.

- ✘ Do not twist or switch the shoulder straps.

### 5.1 Choose the position in the vehicle

- ✘ Always secure the baby seat onto the vehicle seat against the direction of travel.

## 5 Sécuriser la coque dans le véhicule

Avant de fixer la coque dans le véhicule, vous devez sécuriser votre bébé dans la coque, tel que décrit au chapitre 4.



### **Danger !**

#### **Danger de mort avec l'airbag !**

Un airbag heurtant la coque risque de blesser gravement votre bébé ou même de le tuer.

- ✘ N'utilisez pas la coque sur les sièges passager avec l'airbag avant activé !
- ✘ Veuillez respecter les instructions figurant dans le manuel d'utilisation de votre véhicule.



### **Attention !**

#### **Perte de la fonction de protection !**

Les bretelles perdent leur fonction de protection si elles sont mal placées.





- ✘ Ne tordez pas et n'inversez pas les bretelles.





### 5.1 Choisir la position dans le véhicule

- ✘ Sécurisez toujours la coque pour bébé dans le sens contraire à la marche sur le siège du véhicule.

☞ Wählen Sie die Position Ihres **BRITAX RÖMER PRIMO** nach der folgenden Übersicht aus.

**So können Sie Ihre Babyschale positionieren:**

	in Fahrtrichtung	nein
	entgegen der Fahrtrichtung	ja
	mit 2-Punkt-Gurt	nein
	mit 3-Punkt-Gurt	ja



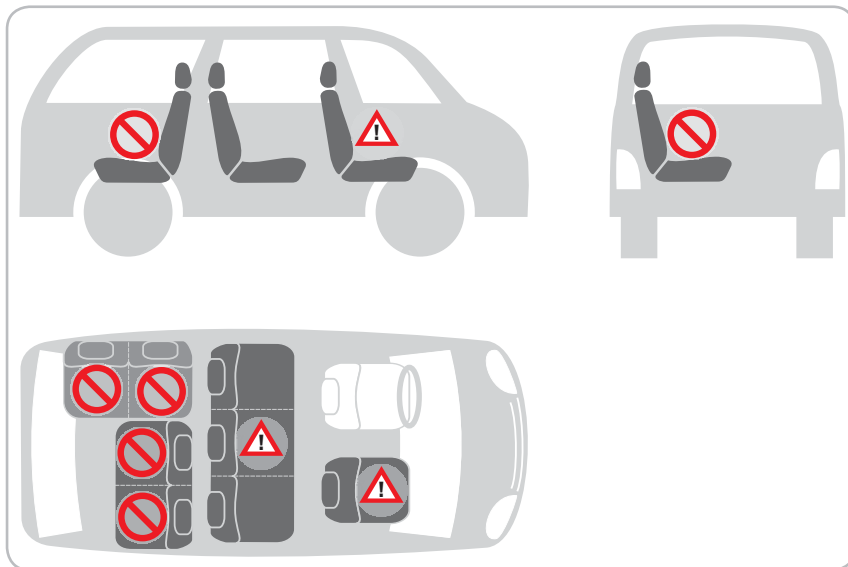

	auf dem Beifahrersitz ohne Front-Airbag	ja
	auf äußeren Rücksitzen	ja
	auf mittlerem Rücksitz mit 3-Punkt-Gurt	ja
	auf rückwärts gerichteten Sitzen	nein
	auf seitwärts gerichtete Sitzen	nein









✎ Select the position of your **BRITAX RÖMER PRIMO** according to the following overview.





### Position your baby seat as follows:





	in the direction of travel	no
	against the direction of travel	yes
	with 2-point belt	no
	with 3-point belt	yes

	on the passenger seat without front airbag	yes
	on outer rear seat	yes
	on centre rear seat (with 3-point belt)	yes
	on rear-facing seats	no
	on side-facing seats	no

✎ Sélectionnez la position de votre **BRITAX RÖMER PRIMO** selon l'aperçu suivant.

### Voici comment positionner votre coque pour bébé :

	dans le sens de la marche	non
	dans le sens contraire de la marche	oui
	avec ceinture à 2 points	non
	avec ceinture à 3 points	oui

	sur le siège passager sans airbag avant	oui
	sur les sièges arrière latéraux	oui
	sur le siège arrière central (avec ceinture à 3 points)	oui
	sur des sièges orientés vers l'arrière	non
	sur les sièges orientés latéralement	non

- ⚠ Beachten Sie die Vorschriften Ihres Landes.

## 5.2 Babyschale einbauen



### Vorsicht!

#### Sachschaden durch Babyschale

Bei einigen Auto-Sitzbezügen aus empfindlichem Material (zum Beispiel Velours, Leder ...) können durch die Verwendung der Babyschale Gebrauchsspuren auftreten.

- ⚠ Um das zu vermeiden, können Sie zum Beispiel eine Decke oder ein Handtuch unterlegen.
- ⚠ Stellen Sie sicher, dass die Unterlage die Babyschale nicht von der Sitzfläche abhebt.



**Sie können eine geeignete Sitzunterlage aus dem BRITAX RÖMER-Zubehör erwerben und als Schutz für Ihre Sitze verwenden.**

### So sichern Sie Ihre Babyschale mit dem 3-Punkt-Gurt Ihres Fahrzeugs:

- ⚠ Stellen Sie die Babyschale entgegen der Fahrtrichtung (Baby schaut nach hinten) auf den Fahrzeugsitz.

- ✎ Please observe the regulations applicable to your particular country.

## 5.2 Install the baby seat



### Caution!

#### Property damage caused by the baby seat

Some car seat covers made of sensitive materials (e.g. velour, leather, etc.) may develop wear marks when baby seats are used.

- ✎ This can be avoided by placing a blanket or towel underneath.
- ✎ Make sure that the blanket does not lift the baby seat off the seat.



**You can purchase an appropriate seat blanket from the BRITAX RÖMER accessories and use it as protection for your seats.**

**To secure the baby seat using the 3-point belt of your vehicle proceed as follows:**

- ✎ Place the baby seat against the direction of travel on the vehicle seat (baby is facing backwards).

- ✎ Veuillez respecter les directives en vigueur dans votre pays.

## 5.2 Monter la coque pour bébé



### Attention !

#### Dommages matériels en raison de la coque pour enfant

Sur certains revêtement de sièges auto en matériau délicat (p. ex. velours, cuir, etc.), l'utilisation de coque pour bébé risque de laisser des traces.

- ✎ Pour éviter cela, vous pouvez recouvrir le siège du véhicule d'une couverture ou une serviette, par exemple.
- ✎ Assurez-vous que le support ne soulève pas la coque du siège.



**Vous pouvez acquérir le support dans les accessoires BRITAX RÖMER et l'utilisez pour protéger vos siège.**

**Comment fixer votre coque pour bébé au moyen de la ceinture 3 points de votre voiture :**

- ✎ Placez la coque sur le siège du véhicule dans le sens contraire de la marche (le bébé regardant vers l'arrière).

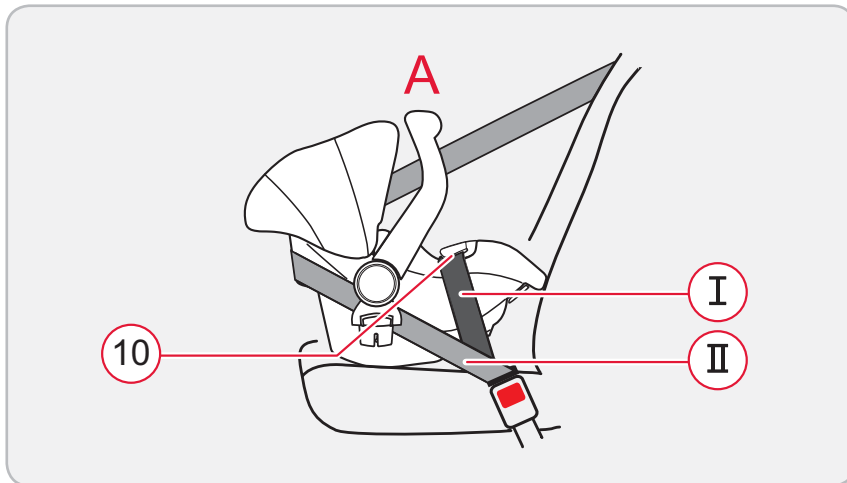

1. Vergewissern Sie sich, dass der Tragebügel in der oberen Stellung **A** ist.
  2. Ziehen Sie den Autogurt heraus und führen Sie ihn über die Babyschale.
  3. Rasten Sie die Schlosszunge im Autogurtschloss ein.
  4. Legen Sie den Beckengurt **I** in die Gurtführungen **10** an beiden Seiten des Babyschalen-Randes ein. Achten Sie darauf, dass Sie den Gurt nicht verdrehen.
  5. Straffen Sie den Beckengurt **I**, indem Sie am Diagonalgurt **II** ziehen.
  6. Ziehen Sie den Diagonalgurt **II** hinter das Kopfende der Babyschale, unter dem Kinderwagenadapter hindurch.
  7. Fädeln Sie den Diagonalgurt **II** in die Gurthalterung ein. Achten Sie darauf, dass Sie den Gurt nicht verdrehen.
  8. Straffen Sie den Diagonalgurt **II**.
- ✎ Stellen Sie sicher, dass das Autogurtschloss auf keinen Fall in der Gurtführung liegt oder so weit nach vorne reicht, dass es (in Fahrtrichtung) vor der Gurtführung liegt.
  - ✎ Wenn das Gurtschloss in den Gurtführungen oder vor den Gurtführungen liegt, dann stellen Sie die Babyschale auf einen anderen Sitzplatz. Wenn Sie Zweifel an der korrekten Montage des Sitzes haben, wenden Sie sich bitte an uns.

1. Ensure that the handle is in its upper position **A**.
  2. Pull out the vehicle seat belt and place it across the baby seat.
  3. Engage the buckle tongue in the vehicle belt buckle.
  4. Place the lap belt section **I** in the belt guides **10** on both sides of the baby seat. Ensure that you do not twist the belt.
  5. Tighten the lap belt section **I** by pulling on the diagonal strap **II**.
  6. Pull the diagonal strap **II** behind the head of the baby seat, under the pushchair adapter.
  7. Thread the diagonal belt **II** in the belt holder. Ensure that you do not twist the belt.
  8. Tighten the diagonal belt **II**.
- ⚠ Make sure that the vehicle belt buckle is never located inside the belt guide or reaches so far forward that it is located in front of the belt guide (in direction of travel).
- ⚠ If the belt buckle is inside or in front of the belt guides, then place the baby seat on another seat. Please contact us if you have any doubts about the correct installation.

1. Assurez-vous que l'anse est située dans la position supérieure **A**.
  2. Tirez sur la ceinture du véhicule et faites la passer sur la coque pour bébé.
  3. Enclenchez la languette dans le fermoir de la ceinture du véhicule.
  4. Introduisez la ceinture ventrale **I** dans les guidages **10** des deux côtés du bord de la coque pour bébé. Ne tordez pas et n'inversez pas la ceinture.
  5. Tendez la ceinture ventrale **I** en tirant sur la ceinture diagonale **II**.
  6. Tirez la ceinture diagonale **II** derrière la partie de tête de la coque pour bébé, sous l'adaptateur pour poussette.
  7. Enfilez la ceinture diagonale **II** dans le support de ceinture. Ne tordez pas et n'inversez pas la ceinture.
  8. Tendez la ceinture diagonale **II**.
- ⚠ Assurez-vous que la boucle de la ceinture de la voiture ne soit en aucun cas dans le guidage de la ceinture et ne soit pas situé devant le guidage de la ceinture (dans le sens de la marche).
- ⚠ Si la boucle de ceinture est située dans les guidages ou devant, placez la coque sur un autre siège. En cas de doute au sujet du montage correct, n'hésitez pas à nous contacter.

### 5.3 Babyschale ausbauen

- ✦ Fädeln Sie den Diagonalgurt **II** aus der Gurthalterung **12** aus, um den Diagonalgurt **II** auszuhängen.
- ✦ Öffnen Sie das Autogurtschloss und nehmen Sie den Beckengurt **I** aus den Gurtführungen **10**.

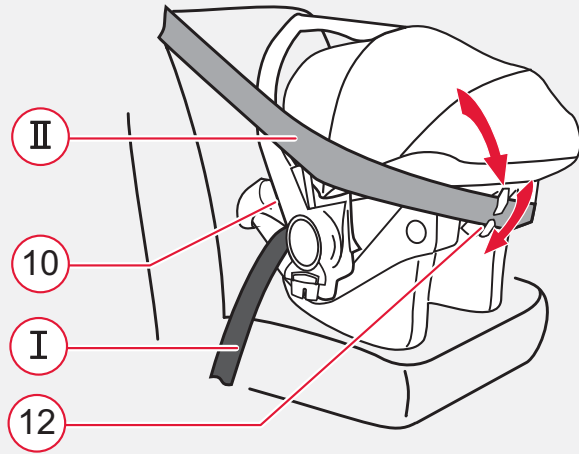

### 5.3 Removing baby seat

- ✘ Unthread the diagonal belt ② from the belt holder ⑫ to dismount the diagonal belt ②.
- ✘ Open the vehicle belt buckle and remove the lap belt section ① from the belt guides ⑩.

### 5.3 Démontez la coque pour bébé

- ✘ Retirez la ceinture diagonale ② de son support ⑫ pour la ② décrocher.
- ✘ Ouvrez la ceinture de sangle et retirez la ceinture ventrale ① des guidages ⑩.

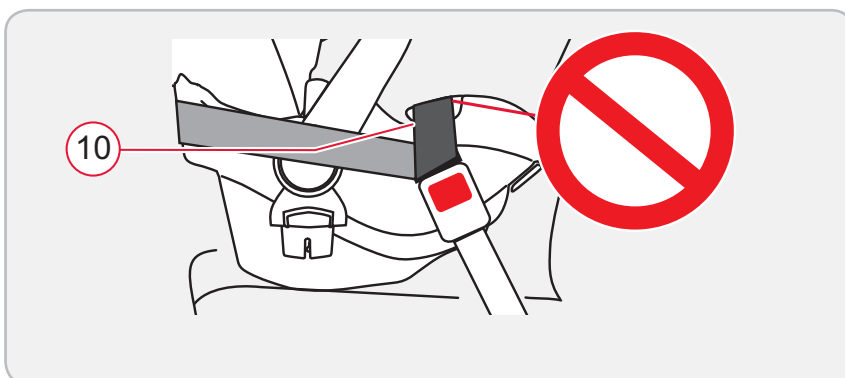
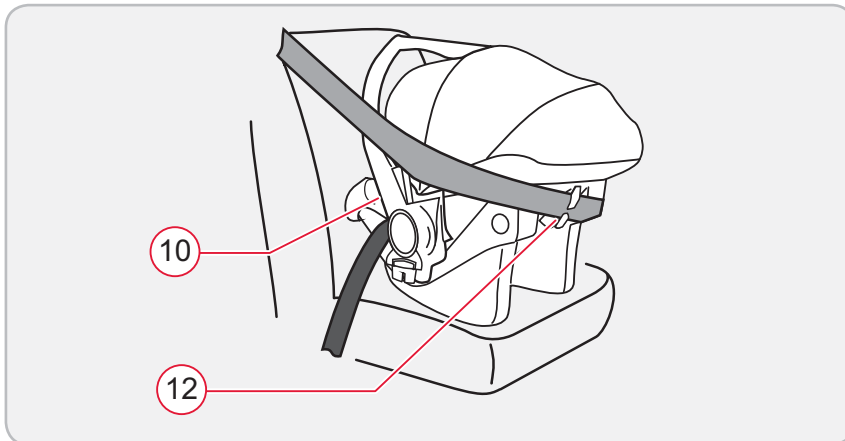
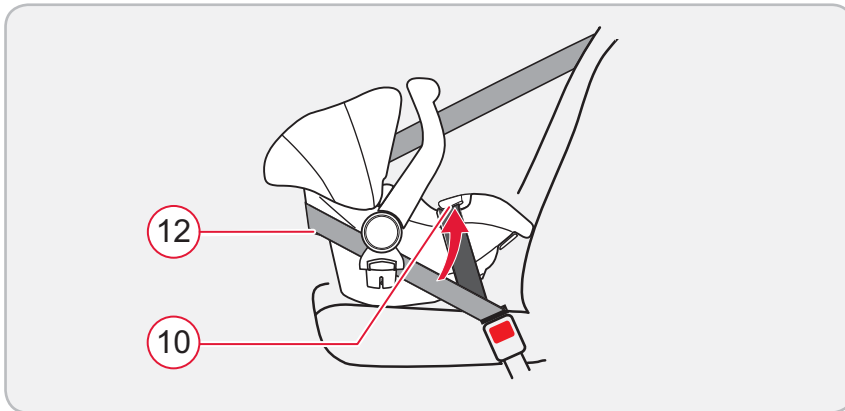

## 5.4 So ist Ihre Babyschale richtig gesichert

Prüfen Sie zur Sicherheit Ihres Babys, dass:

- die Babyschale entgegen der Fahrtrichtung befestigt ist,
- die Babyschale nur dann auf dem Beifahrersitz befestigt ist, wenn kein Front-Airbag auf die Babyschale einwirken kann,
- die Babyschale mit einem 3-Punkt-Gurt befestigt ist,
- der Beckengurt durch die beiden Gurtführungen (10) am Rand der Babyschale verläuft,
- der Diagonalgurt durch die Gurthalter (12) verläuft,
- das Autogurtschloss weder in, noch vor der Gurtführung (10) liegt,
- der Autogurt straff gespannt und nicht verdreht ist.



## 5.4 Checklist to ensure that your baby set is secured correctly

For your baby's safety, check that...

- the baby seat is fastened against the direction of travel,
- the baby seat is only installed on the front passenger seat if no front airbag can strike the baby seat,
- the baby seat is only secured using a 3-point belt,
- the lap belt section runs through the two belt guides <sup>(10)</sup> at the edge of the baby seat,
- the diagonal belt runs through the belt holder <sup>(12)</sup>,
- the car belt buckle is positioned neither inside or in front of the belt <sup>(10)</sup> guide,
- the vehicle seat belt is tightened and not twisted.

## 5.4 Voici comment votre coque est bien fixée

Vérifiez, pour la protection de votre bébé, que...

- la coque pour bébé est bien fixée dans le sens contraire de la marche,
- la coque pour bébé est fixée sur le siège de passager et qu'aucun airbag frontal ne peut agir sur la coque pour bébé,
- la coque pour bébé est bien fixée au moyen d'une ceinture à 3 points,
- la ceinture ventrale passe à travers les deux guides <sup>(10)</sup> au bord de la coque pour bébé
- la ceinture diagonale passe à travers les supports <sup>(12)</sup>,
- la boucle de la ceinture de la voiture n'est située ni dans ni devant <sup>(10)</sup> le guidage,
- la ceinture du véhicule est bien tendue et n'est pas torsadée.

## 6 Nutzung des Sonnenverdeckes

Das Sonnenverdeck **13** schützt den Kopf Ihres Babys vor Sonneneinstrahlung. Es lässt sich ganz einfach am Verdeckbügel **17** auf- und zuklappen. Sollten Sie das Sonnenverdeck **13** entfernen wollen gehen Sie wie folgt vor.

1. Entfernen Sie das Sonnenverdeck **13** am Kopfende des Babyschalen-Rand. Dazu müssen Sie den Druckknopf lösen und die elastische Saumkante abnehmen.
2. Die Enden des Verdeckbügels **17** links und rechts aus der Bügelbefestigung ziehen.

Zum Anbringen des Sonnenverdeckes **13** befolgen Sie die Schritte 1-2 in umgekehrter Reihenfolge.

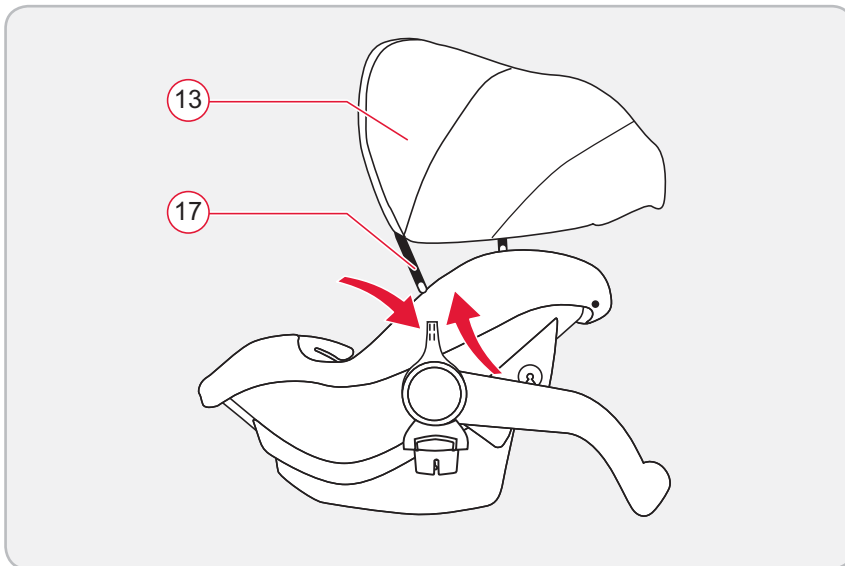
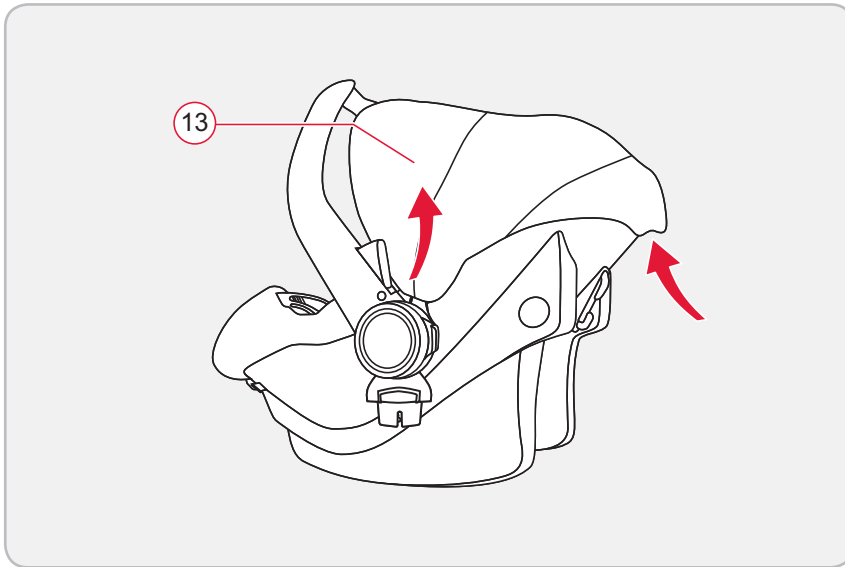

## 6 Using the sunshade

The sunshade (13) protects your baby's head from sun exposure. It is unfolded and folded very easily using the folding mechanism (17). If you would like to remove the sunshade, (13) proceed as follows.

1. Remove the sunshade at the (13) head of the edge of the baby seat. To do this, you must loosen the pushbutton and remove the elastic seam.
2. Pull the ends of the folding mechanism (17) to the left and right of the bracket attachment.

To fit the sunshade, (13) follow steps 1-2 in reverse order.

## 6 Utilisation du pare-soleil

Le pare-soleil (13) protège la tête de votre bébé des rayons du soleil. Il peut être déplié et rabattu (17) grâce à l'étrier. Si vous souhaitez retirer (13) le pare-soleil, procédez comme suit.

1. Retirez le pare-soleil (13) à l'extrémité de la tête du bord de la coque. Pour cela, vous devez appuyer sur le bouton et retirer la bordure élastique.
2. Retirer les extrémités de l'étrier (17) à gauche et à droite de la fixation de l'étrier.

Pour mettre en place le pare-soleil (13), suivez les étapes 1-2 dans l'ordre inverse.

## 7 Pflege und Wartung

- Wie Sie Verschmutzungen oder Funktionsstörungen am Gurtschloss beheben, erfahren Sie Kapitel 7.1.
- Wie Sie den Bezug, die Kunststoffteile oder die Gurte reinigen, erfahren Sie in Kapitel 7.2.
- Wie Sie den Bezug durch einen BRITAX RÖMER Ersatzbezug ersetzen, erfahren Sie in Kapitel 7.3.
- Wie Sie den Bezug und die Gurte entfernen und wieder anbringen, erfahren Sie in Kapitel 7.4 und 7.5.



### **Warnung!**

#### **Verlust der Schutzfunktion!**

Bei Verwendung des **BRITAX RÖMER PRIMO** ohne Bezug verliert der **BRITAX RÖMER PRIMO** seine Schutzfunktion.

- ✎ Verwenden Sie den **BRITAX RÖMER PRIMO** nur mit Bezug.

## 7 Care and maintenance

- For instructions on how to troubleshoot soiling or malfunctions of the buckle, see chapter 7.1.
- In chapter 7.2 you can read how to clean the cover, plastic parts and belt.
- For instructions on how to replace the cover with a BRITAX RÖMER replacement cover, see chapter 7.3.
- For instructions on how to remove, and then refit, the cover and the belt, see chapters 7.4 and 7.5.



### Warning!

#### Loss of protective properties!

When using the **BRITAX RÖMER PRIMO** without a cover, the **BRITAX RÖMER PRIMO** loses its protective properties.

- ✎ Only use the **BRITAX RÖMER PRIMO** with the cover.

## 7 Entretien et remise en état

- Vous apprendrez au chapitre 7.1 comment retirer les salissures ou les dysfonctionnements sur la boucle.
- Vous apprendrez au chapitre 7.2 comment nettoyer la housse, les pièces en plastique ou les ceintures.
- Vous apprendrez au chapitre 7.3 comment remplacer la housse BRITAX RÖMER.
- Vous apprendrez aux chapitres 7.4 et 7.5. comment retirer et remettre en place la housse et les ceintures.



### Avertissement !

#### Perte de la fonction de protection !

Si vous utilisez **BRITAX RÖMER PRIMO** sans housse, le **BRITAX RÖMER PRIMO** perd sa fonction de protection.

- ✎ Utilisez le **BRITAX RÖMER PRIMO** uniquement avec une housse

## 7.1 Gurtschloss warten

**Das Funktionieren des Gurtschlusses trägt wesentlich zur Sicherheit bei.**

Meist sind Funktionsstörungen am Gurtschloss auf Verunreinigungen zurückzuführen. Folgende Funktionsstörungen können auftreten:

- Die Schlosszungen werden beim Drücken der roten Taste verlangsamt ausgeworfen.
- Die Schlosszungen rasten nicht mehr ein (werden wieder ausgestoßen).
- Die Schlosszungen rasten ohne deutliches „Klick-Geräusch“ ein.
- Die Schlosszungen werden beim Einführen gebremst (teigig).
- Das Gurtschloss lässt sich nur noch mit hohem Kraftaufwand öffnen.

## 7.1 Carry out maintenance on the belt buckle

**The function of the belt buckle is of major importance for safety.**

Most malfunctions on the belt buckle are due to soiling. The following malfunctions can occur:

- The buckle tongues are ejected only slowly when the red button is pressed.
- The buckle tongues no longer engage (are ejected again).
- The buckle tongues engage without an audible “click”.
- The buckle tongues are difficult to insert (you feel resistance).
- The buckle only opens if extreme force is applied.

## 7.1 Entretien la boucle de la ceinture

**Le bon fonctionnement du fermoir contribue de manière essentielle à la sécurité.**

La plupart des dysfonctionnement sont dus à des salissures. Les dysfonctionnements suivants peuvent survenir :

- L'éjection des languettes est ralentie lors de l'actionnement de la touche rouge.
- Les languettes ne s'enclenchent plus (rejet hors du fermoir).
- Les languettes s'enclenchent sans « clic » audible.
- Les languettes sont freinées lors de l'introduction (impression de blocage pâteux).
- Le fermoir ne peut être ouvert qu'en appliquant une grande force.

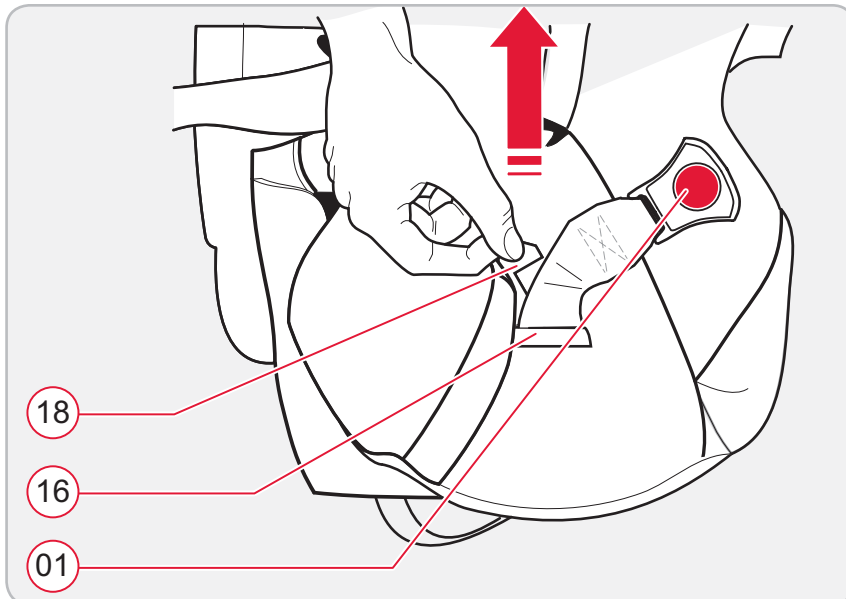
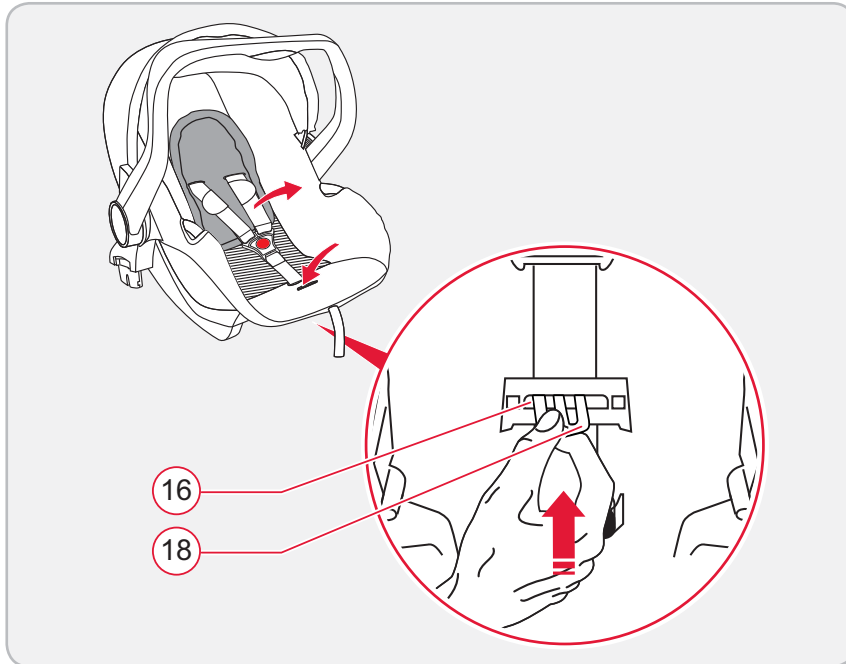

**So können Sie das Gurtschloss auswaschen, damit das Gurtschloss wieder einwandfrei funktioniert:**

#### **Gurtschloss ausbauen:**

1. Öffnen Sie das Gurtschloss 01 (Drücken der roten Taste).
2. Kippen Sie die Babyschale nach hinten.
3. Schieben Sie die Metallplatte 18, mit der das Gurtschloss an der Sitzschale befestigt ist, hochkant durch den Gurtschlitz 16.

#### **Gurtschloss auswaschen:**

- ✦ Legen Sie das Gurtschloss mindestens 1 Stunde in warmes Wasser mit Spülmittel. Spülen Sie es danach aus und lassen Sie es gut trocknen.

#### **Gurtschloss einbauen:**

- ✦ Schieben Sie die Metallplatte 18 hochkant von oben nach unten durch den Gurtschlitz 16 im Bezug **und durch die Sitzschale**. Beachten Sie die Richtung.
- ✦ Ziehen Sie kräftig am Gurtschloss, um die **Befestigung zu überprüfen**.



**How to wash out the belt buckle so that it functions properly again:**

**Removing the belt buckle:**

1. Open the belt buckle ① (press the red button).
2. Tilt the baby seat backwards.
3. Push the metal plate ⑱, with which the belt buckle is fixed to the seat shell, on its side upwards through the belt slot ⑲.

**Washing out the belt buckle:**

- ✎ Soak the buckle in warm water with washing-up liquid for at least one hour. Rinse and dry thoroughly.

**Fitting the belt buckle**

- ✎ Push the metal plate ⑱ on its side downwards through the belt slot ⑲ in the cover **and through the seat shell**. Make sure the the direction is correct.
- ✎ Check for correct fitting **by pulling firmly on the harness buckle.**

**Vous pouvez laver le fermoir pour qu'il fonctionne de nouveau parfaitement :**

**Démontage du fermoir :**

1. Ouvrez la boucle de la ceinture ① (appuyer sur le bouton rouge).
2. Basculez la coque vers l'arrière.
3. Poussez la plaque métallique ⑱, par laquelle le fermoir est fixé à la coque du siège au travers de la fente ⑲.en position debout.

**Lavage du fermoir :**

- ✎ Faites tremper le fermoir dans de l'eau chaude avec un produit vaisselle pendant 1 heure au minimum. Rincez-le, puis laissez-le sécher.

**Remontage du fermoir :**

- ✎ Poussez la plaque métallique ⑱ en position verticale, du haut vers le bas, au travers de la fente pour ceinture ⑲ dans la housse **et au travers de la coque de siège**. Tenez compte de la direction.
- ✎ Tirez fortement sur la boucle pour **vérifier la fixation.**

## 7.2 Bezug, Kunststoffteile und Gurte reinigen

### Bezug reinigen:

- ✎ Ziehen Sie den **Bezug** ab, wie in Kapitel 7.4 beschrieben.



### Vorsicht!

#### Beschädigung des Bezugs!

Durch Schleudern in der Waschmaschine oder Trocknen im Wäschetrockner kann sich der Stoff vom Polster lösen.

- ✎ Schleudern Sie den Bezug nicht.
- ✎ Trocknen Sie den Bezug auf keinen Fall im elektrischen Wäschetrockner.
- ✎ Halten Sie sich genau an die Waschanleitung am Bezug.
- ✎ Waschen Sie den Bezug in der Waschmaschine mit Feinwaschmittel im Schonwaschgang bei max. 30 °C, da bei höheren Waschttemperaturen ein Ausfärben des Bezugstoffes möglich ist.
- ✎ Ziehen Sie den Bezug auf, wie in Kapitel 7.4 beschrieben.

### Kunststoffteile reinigen:

- ✎ Entfernen Sie Bezug und Gurte, wie Kapitel 7.4 beschrieben.

## 7.2 Clean cover, plastic parts and belt

### Clean cover:

- ✎ Remove the **cover** as described in chapter. 7.4



#### Caution!

#### Damage to the cover!

The material may become detached from the padding through spinning in the washing machine or by tumble drying.

- ✎ Do not spin the cover.
- ✎ Never dry the cover in an electrical tumble dryer.
- ✎ Please strictly follow the washing instructions on the cover.
- ✎ Wash the cover in the washing machine with a mild detergent in a gentle cycle at max. 30°C, since the cover material may become discoloured at higher wash temperatures.
- ✎ Remove the cover as described in chapter. 7.4

### Clean plastic parts:

- ✎ Remove the cover and belt as described in chapter. 7.4

## 7.2 Nettoyer la housse, les pièces en plastique et les ceintures

### Nettoyer la housse :

- ✎ Retirez la **housse** comme décrit au chapitre 7.4.



#### Attention !

#### Endommagement de la housse !

Le tissu peut se détacher du rembourrage lors de l'essorage en machine à laver et du séchage en sèche-linge.

- ✎ N'essorez pas la housse.
- ✎ Ne séchez en aucun cas la housse au sèche-linge électrique.
- ✎ Respectez précisément la notice de lavage sur la housse.
- ✎ Lavez la housse en lave-linge avec une lessive pour linge délicat, avec un programme doux, à max. 30°C car les températures de lavage plus élevées peuvent décolorer le tissu.
- ✎ Utilisez la housse tel que décrit dans le chapitre 7.4.

### Nettoyer les pièces en plastique :

- ✎ Retirez la housse et les ceintures comme décrit au chapitre 7.4.

- ✎ Waschen Sie die **Kunststoffteile** mit einer Seifenlösung ab.
- ✎ Verwenden Sie **keine** scharfen Mittel (wie zum Beispiel Lösungsmittel).
- ✎ Bringen Sie den Bezug und Gurte wieder an, wie in Kapitel 7.4 beschrieben.

#### **Gurte reinigen:**

- ✎ Entfernen Sie die Gurte, wie Kapitel 7.5 beschrieben.
- ✎ Entfernen Sie niemals die Schlosszungen von den Gurten.
- ✎ Waschen Sie die Gurte mit einer lauwarmen Seifenlösung ab.
- ✎ Bauen Sie die Gurte wieder ein, wie Kapitel 7.5 beschrieben.

### **7.3 Bezug ersetzen**

Einen Ersatzbezug erhalten Sie im Fachhandel.

- ✎ Achten Sie darauf, nur einen Original BRITAX RÖMER Ersatzbezug zu verwenden, da der Bezug einen wesentlichen Teil der Systemfunktion darstellt.
- ✎ Ziehen Sie den Bezug ab und den neuen Bezug auf, wie in Kapitel 7.4 beschrieben.

- ✎ Wash the **plastic parts** with a soap solution.
- ✎ Do **not** use harsh cleaning agents (such as solvents).
- ✎ Refit the cover and belt as described in chapter. 7.4

### Clean the belt:

- ✎ Remove the belt as described in chapter. 7.5
- ✎ Never remove the buckle tongues from the straps.
- ✎ Wash the belt with lukewarm soapy water.
- ✎ Refit the belt as described in chapter. 7.5

## 7.3 Replace cover

You can get a replacement cover in specialist shops.

- ✎ Please be sure to only use genuine BRITAX RÖMER replacement covers, as the cover is important for proper functioning of the system.
- ✎ Remove the cover and fit the new cover, as described in chapter 7.4

- ✎ Nettoyez les **pièces en plastique** avec une solution savonneuse.
- ✎ N'utilisez **aucun** produit corrosif (par ex. solvants).
- ✎ Placez la housse et les ceintures tel que décrit dans le chapitre 7.4.

### Nettoyer les ceintures :

- ✎ Retirez les ceintures comme décrit au chapitre 7.5.
- ✎ N'enlevez jamais les languettes des ceintures.
- ✎ Lavez les ceintures avec une solution savonneuse tiède.
- ✎ Remontez les ceintures comme décrit au chapitre 7.5.

## 7.3 Remplacer la housse

Les housses de rechange sont disponibles dans les magasins spécialisés.

- ✎ Veillez à seulement utiliser une housse de rechange d'origine BRITAX RÖMER car la housse représente un élément fonctionnel essentiel du système.
- ✎ Retirez la housse et mettez la nouvelle housse en place tel que décrit au chapitre 7.4.

## 7.4 Bezug abziehen und aufziehen

### So ziehen Sie den Bezug ab:

- ✦ Nehmen Sie das Sonnenverdeck ab (siehe Kapitel 6)
- ✦ Öffnen Sie das Gurtschloss 01 (Drücken der roten Taste).
- ✦ Hängen Sie die seitlichen Kunststoffhaken 19 des Bezuges unter dem Babyschalen-Rand aus.
- ✦ Fädeln Sie die Schulterpolster 11 mit dem Verbindungsgummi durch die Gurtschlitze 06 nach hinten aus.
- ✦ Ziehen Sie die Schultergurte 03 mit den Schlosszungen nach hinten aus dem Bezug.
- ✦ Fädeln Sie das Gurtschloss 01 aus dem Bezug aus.
- ✦ Nehmen Sie den Bezug ab.

### So ziehen Sie den Bezug auf:

- ✦ Fädeln Sie die Schultergurte 03 mit den Schlosszungen in den Bezug ein.
- ✦ Fädeln Sie das Gurtschloss 01 in den Bezug ein.
- ✦ Fädeln Sie die Schulterpolster mit dem Verbindungsgummi durch die Gurtschlitze 06 des Sitzbezuges.
- ✦ Hängen Sie die Kunststoffhaken 19 am Babyschalen-Rand ein.
- ✦ Rasten Sie die Schlosszungen im Gurtschloss ein (siehe Kapitel 3.5).
- ✦ Bringen Sie das Sonnenverdeck wieder an (siehe Kapitel 6).

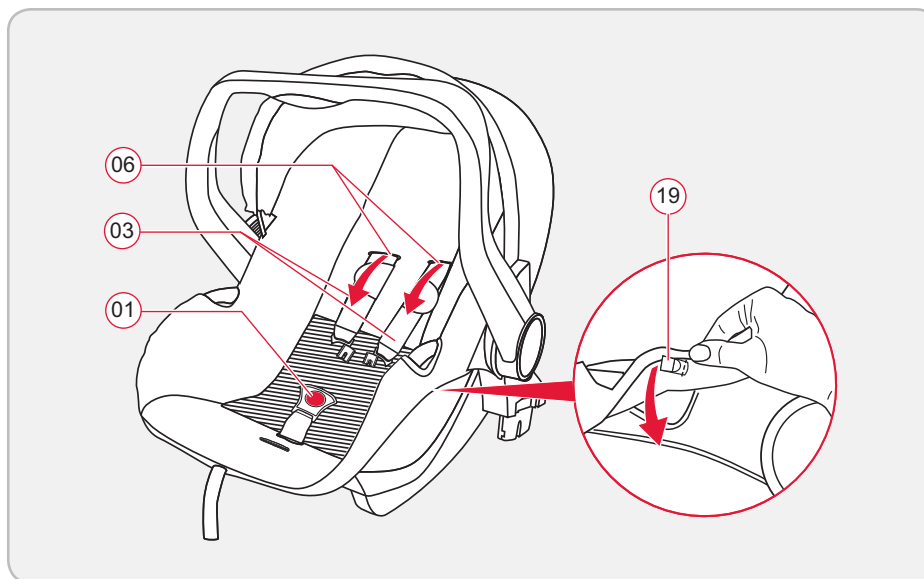
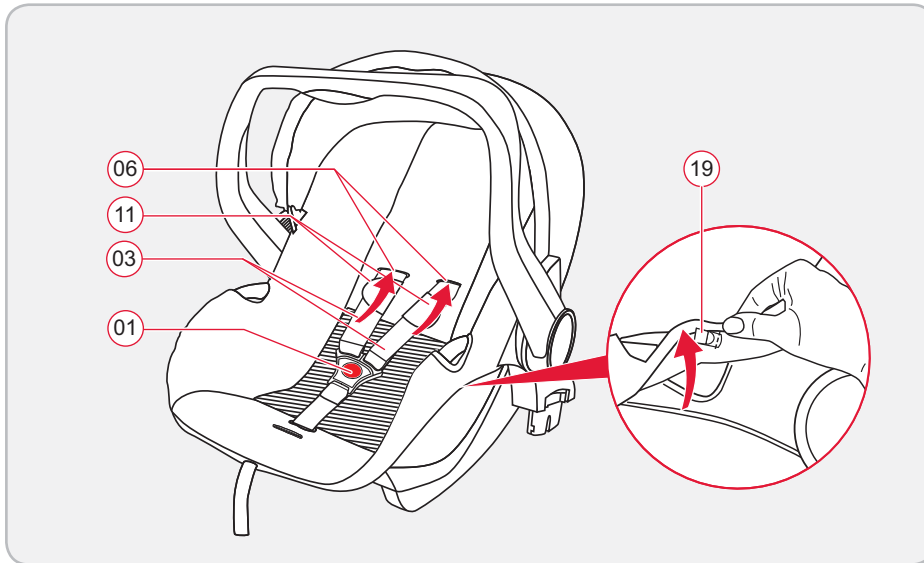

## 7.4 Removing and fitting the cover

### How to remove the cover:

- ✎ Remove the sunshade (see chapter 6)
- ✎ Open the belt buckle ① (press the red button).
- ✎ Hang the lateral plastic hook ⑱ of the cover under the edge of the baby seat.
- ✎ Thread the shoulder pads ⑪ with the rubber connection towards the rear through the belt slots. ⑯
- ✎ Pull the shoulder straps backwards out of the cover ③ with the buckle tongues.
- ✎ Unthread the belt buckle ① from the cover.
- ✎ Remove the cover.

### How to fit the cover:

- ✎ Thread the shoulder straps ③ with the buckle tongues into the cover.
- ✎ Thread the belt buckle ① through the cover.
- ✎ Thread the shoulder padding with the connecting elastic through the belt slots ⑯ of the seat cover.
- ✎ Attach the plastic hooks to the edge of ⑱ the baby seat.
- ✎ Engage the buckle tongues in the belt buckle (see chapter 3.5).
- ✎ Refit the sunshade (see chapter 6).

## 7.4 Retirer et mettre en place la housse

### Pour retirer la housse, procéder comme suit :

- ✎ Retirez le pare-soleil (voir chapitre 6)
- ✎ Ouvrez la boucle de la ceinture ① (appuyer sur le bouton rouge).
- ✎ Accrochez les crochets plastiques latéraux ⑱ de la housse sous la bord de la coque.
- ✎ Enfilez le rembourrage d'épaule ⑪ avec le caoutchouc à travers la fente de la ceinture ⑯ vers l'arrière.
- ✎ Tirez les bretelles ③ avec les languettes vers l'arrière derrière la housse.
- ✎ Retirez le fermoir ① de la housse.
- ✎ Retirez la housse.

### Pour mettre en place la housse, procéder comme suit :

- ✎ Replacez les bretelles ③ dans la housse avec les languettes.
- ✎ Enfilez le fermoir ① dans la housse.
- ✎ Enfilez le rembourrage d'épaule avec le caoutchouc de fixation dans les fentes de ceinture ⑯ de la housse de siège.
- ✎ Accrochez les crochets en plastique ⑱ sur le bord de la coque.
- ✎ Enclenchez les languettes dans la boucle de la ceinture (voir chapitre 3.5).
- ✎ Remettez en place le pare-soleil (voir chapitre 6).

## 7.5 Gurte ausbauen und einbauen

### So bauen Sie die Gurte aus:

1. Öffnen Sie das Gurtschloss 01 (Drücken der roten Taste).
2. Fädeln Sie die Schulterpolster 11 aus.
3. Fädeln Sie die Schultergurte 03 durch die Gurtschlitz 06 der Babyschale aus.
4. Schieben Sie die Gurtschlaufen der Schultergurte 03 an der kurzen Seite des Verbindungsteiles 15 zurück und hängen Sie das Verbindungsteil 15 aus.
5. Ziehen Sie die Gurte ab.

### So bauen Sie die Gurte ein:

1. Rasten Sie die Schlosszungen im Gurtschloss ein (siehe Kapitel 4.5).
2. Fädeln Sie die Schultergurte 03 durch die Gurtschlitz 06 der Babyschale ein. (Achten Sie darauf, dass Sie die Gurte nicht verdrehen und der Verbindungsgummi der Schulterpolster 11 immer hinter den Gurtschlitz verläuft).
3. Hängen Sie die Gurtschlaufen der Schultergurte 03 in das Verbindungsteil 15 ein. Die Öffnungen des Verbindungsteils 15 müssen sichtbar sein.
4. Ziehen Sie am Gurtende 08 bis das Verbindungsteil 15 straff an der Rückseite der Babyschale anliegt.
5. Öffnen Sie das Gurtschloss.
6. Fädeln Sie die Schulterpolster 11 ein.

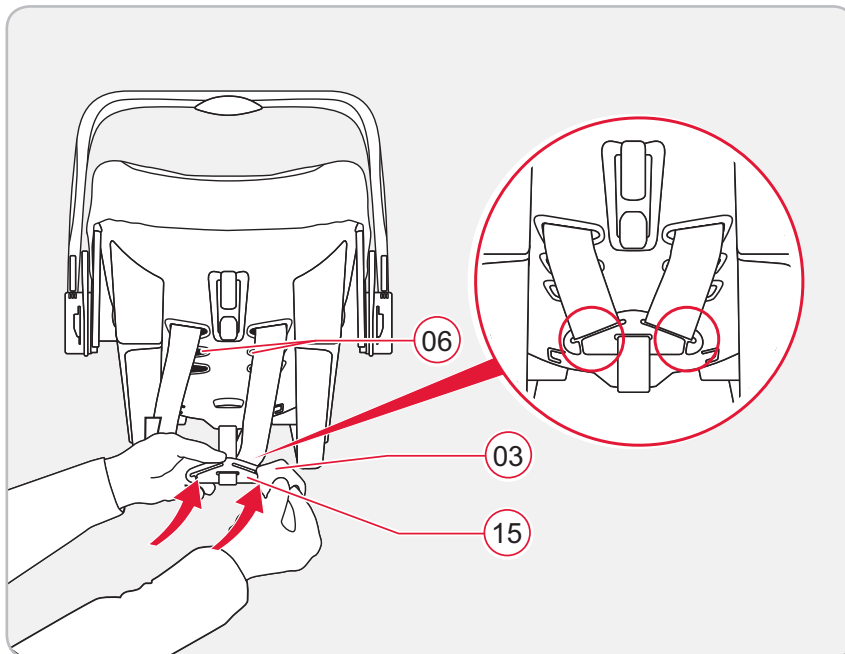
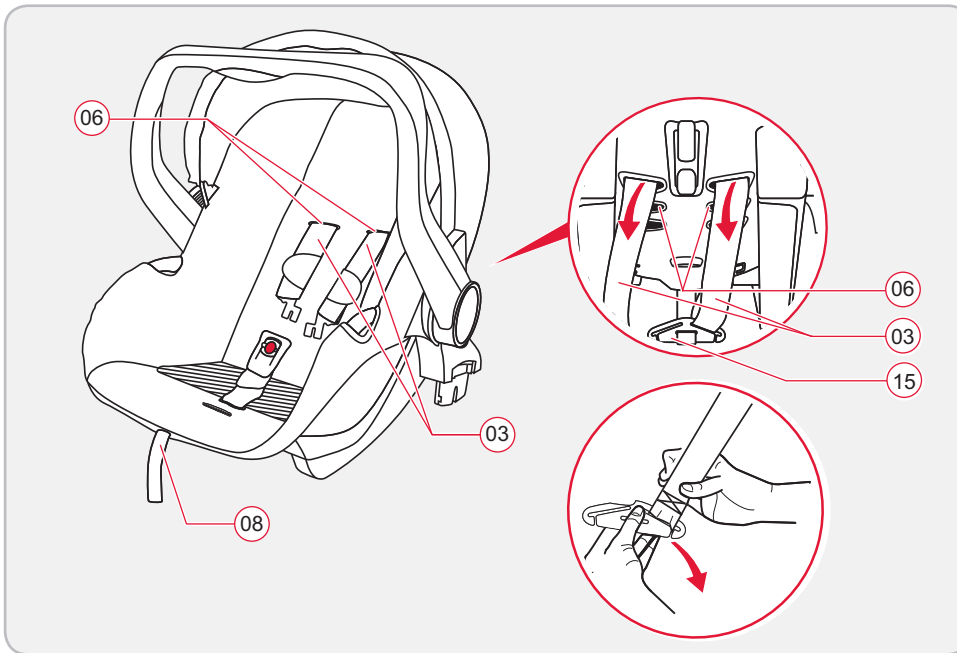



## 7.5 Removing and fitting the belt

### To remove the belt:

1. Open the belt buckle 01 (press the red button).
2. Unthread the shoulder 11 padding.
3. Thread the shoulder straps 03 through the belt slots 06 of the baby seat.
4. Push the belt loop of the shoulder strap inwards 03 from the short side of the connecting part 15 and unhook the connecting part. 15
5. Pull out the straps.

### To fit the straps:

1. Engage the buckle tongue in the belt buckle (see chapter 4.5).
2. Thread the shoulder straps 03 through the belt slots 06 of the baby seat. (Make sure that you do not twist the straps and that the rubber compound of the shoulder pads 11 always runs behind the belt slots).
3. Hang the belt loops of the shoulder straps 03 onto the connecting 15 parts. The openings of the connecting part 15 must be visible.
4. Tightly pull the belt end 08 to the connection part 15 to rear end of the baby seat.
5. Open the belt buckle.
6. Thread the shoulder pads. 11

## 7.5 Démontez et installez les ceintures

### Procédez comme suit pour démonter la ceinture :

1. Ouvrez la boucle de la ceinture 01 (appuyez sur le bouton rouge).
2. Retirez le rembourrage d'épaule 11.
3. Retirez à nouveau les bretelles à travers les 03 fentes 06 de la coque.
4. Refaites glisser les boucles des bretelles 03 sur le côté court de la pièce de connexion 15 et décrochez 15 celle-ci.
5. Retirez les bretelles.

### Voici comment mettre en place les ceintures :

1. Enclenchez les languettes dans la boucle de la ceinture (voir chapitre 4.5).
2. Enfilez les bretelles à travers les 03 fentes 06 de la coque. (veillez à ne pas tordre les bretelles et à toujours faire passer le caoutchouc de connexion du rembourrage d'épaule 11 toujours derrière les fentes de ceinture.).
3. Accrochez les boucles des bretelles 03 dans le connecteur 15. Les ouvertures du connecteur 15 doivent être visibles.
4. Tendez l'extrémité de la ceinture 08 jusqu'à ce que la pièce de connexion 15 soit située contre la coque.
5. Ouvrez le fermoir.
6. Enfilez le rembourrage d'épaule 11.

## 8 Verwendung als Travel System



**Bitte beachten Sie die Gebrauchsanleitung Ihres Kinderwagens!**



Die Babyschale kann als Travel System auf allen Kinderwagen-Fahrgestellen verwendet werden, die mit dem Adapter „Typ A“ ausgestattet sind und für Britax/RÖMER Babyschalen freigegeben sind.



**Zum Schutz Ihres Babys**

**WARNUNG! Dieses Travel System ist nicht geeignet...**

- ✎ ... als Ersatz für Bett oder Wiege.  
Tragetaschen, Kinder- und Sportwagen dürfen nur für den Transport genutzt werden.
- ✎ ... für den Transport von mehr als einem Kind.
- ✎ ... für den gewerblichen Gebrauch.
- ✎ ... in Verbindung mit anderen Fahrgestellen.

## 8 Use as a travel system



Please follow the instructions of your pushchair!



The baby seat can be used as a Travel System on all pushchair frames which are equipped with the “type A” adapter and which have been approved for use with Britax/RÖMER baby seats.

 **To protect your baby**

**WARNING! This travel system is **not** suitable...**

- ✎ ... as a substitute for a cot or a cradle.  
Carry-cots, pushchairs and buggies may be used only for transportation.
- ✎ ... for the transport of more than one child.
- ✎ ... for commercial use.
- ✎ ... in conjunction with other frames.

## 8 Utilisation en tant que Travel System



Veillez observer le mode d'emploi de votre poussette !



La coque pour bébé peut être utilisée en tant que Travel System sur tous les châssis de poussette équipés de l'adaptateur de « type A » et dont l'utilisation avec des coques pour bébé RÖMER/Britax est autorisée.

 **Pour protéger votre bébé**

**AVERTISSEMENT ! Ce Travel System ne doit **pas** être utilisé comme...**

- ✎ ...pour remplacer le lit ou le berceau.  
Les porte-bébés, les poussettes et les buggys doivent uniquement être utilisés pour le transport.
- ✎ ...pour le transport de plus d'un enfant.
- ✎ ...pour un usage professionnel.
- ✎ ...en association avec d'autres châssis.



## Zum Schutz Ihres Babys

- ✧ Schnallen Sie Ihr Baby in der Babyschale immer an.
- ✧ **WARNUNG!** Vergewissern Sie sich, dass die Babyschale sicher mit dem Kinderwagen verbunden ist.
- ✧ Greifen Sie nie an die Babyschale, um den Kinderwagen anzuheben oder zu schieben.
- ✧ Rasten Sie immer die Bremse ein, bevor Sie die Babyschale auf dem Kinderwagen anbringen oder wieder abnehmen.



## 8.1 Anbringung der Babyschale auf einem Kinderwagen



- ✧ Rasten Sie die Bremse ein, wie in der Kinderwagen-Anleitung beschrieben.
- ✧ Bereiten Sie den Kinderwagen, wie in der Kinderwagen-Anleitung beschrieben, für das Travel System vor (z.B. Kinderwagen-Sitz verstellen, Sitzbezug aushängen)

## For the protection of your baby

- ✎ Always secure your baby in the baby seat using the seat belt.
- ✎ **WARNING!** Make sure that the baby seat is securely connected to the pushchair.
- ✎ Never lift or push the pushchair by the baby seat.
- ✎ Always apply the brake before fitting the baby seat onto the pushchair or removing it.



### 8.1 Fitting the baby seat to a pushchair



- ✎ Always apply the brake as shown in the instructions provided with the pushchair.
- ✎ Prepare the pushchair for the Travel System as described in the operating instructions of the pushchair (e.g. adjust the pushchair seat, unhook the seat cover).

## Pour protéger votre bébé

- ✎ Attachez toujours votre bébé dans la coque pour bébé..
- ✎ **AVERTISSEMENT !** S'assurer que la coque pour bébé est solidarisée correctement sur la poussette.
- ✎ Ne prenez jamais appui sur la coque pour bébé pour soulever ou pousser la poussette.
- ✎ Enclenchez toujours le frein avant de fixer la coque pour bébé sur la poussette ou la retirer de la poussette.



### 8.1 Placer la coque pour bébé sur une poussette



- ✎ Enclenchez le frein comme indiqué dans la notice de la poussette.
- ✎ Préparez la poussette à accueillir le Travel System comme indiqué dans le mode d'emploi de votre poussette (par ex. déplacer le siège de la poussette, décrocher la housse du siège)

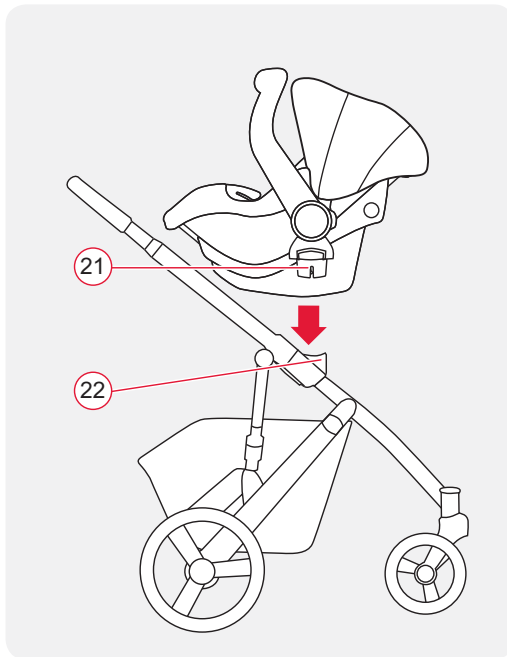

- Heben Sie die Babyschale entgegen der Fahrtrichtung über den Kinderwagen.



### Vorsicht!

Versuchen Sie nie, die Babyschale in Fahrtrichtung auf dem Kinderwagen zu befestigen.

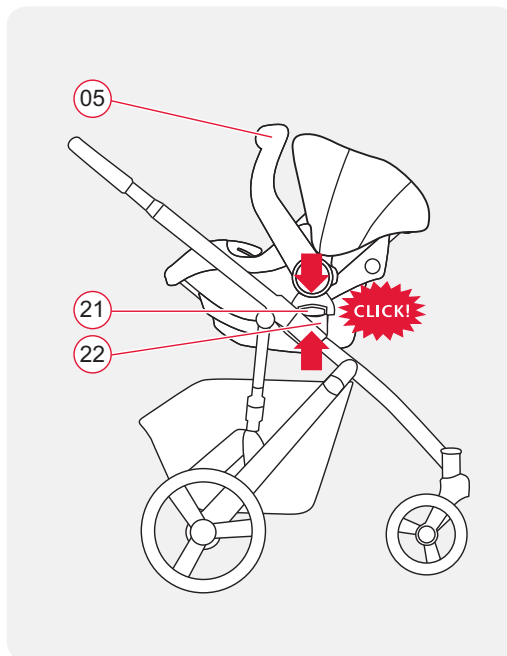

- Rasten Sie die Befestigungszungen (21) der Babyschale beidseitig in den Befestigungsschlitzen (22) ein.



### Vorsicht!

Vergewissern Sie sich, dass die Babyschale sicher mit dem Kinderwagen verbunden ist, indem Sie am Tragebügel (05) nach oben ziehen.



- ✎ With the baby seat against the direction of travel, lift it above the pushchair.

**Caution!**

Never try to attach the baby seat to the pushchair in the direction of travel.



- ✎ Soulevez la coque pour bébé au-dessus de la poussette dans le sens contraire de la marche.

**Attention !**

N'essayez jamais de fixer la coque pour bébé sur la poussette dans le sens de la marche.



- ✎ Engage the fastening prongs (21) of the baby seat into the fastening slots (22) on both sides.

**Caution!**

Ensure that the baby seat is securely attached to the pushchair by pulling the handle (05) upwards.



- ✎ Enfichez les languettes (21) de la coque pour bébé des deux côtés dans les fentes de fixation (22).

**Attention !**

Assurez-vous que la coque est bien fixée à la poussette en tirant l'anse (05) vers le haut.



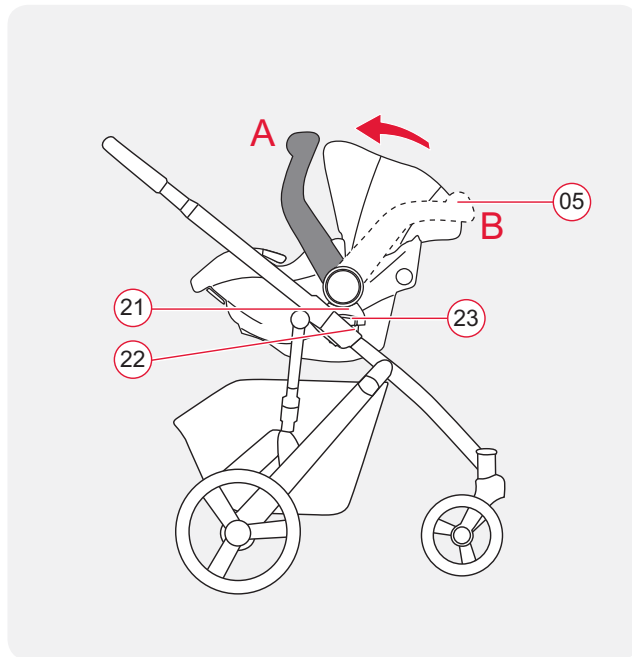

## 8.2 Abnehmen der Babyschale vom Kinderwagen

- ✦ Rasten Sie die Bremse ein, wie in der Kinderwagen-Anleitung beschrieben.
- ✦ Schwenken Sie den Tragebügel (05) der Babyschale in Position **A** (siehe 4.2).

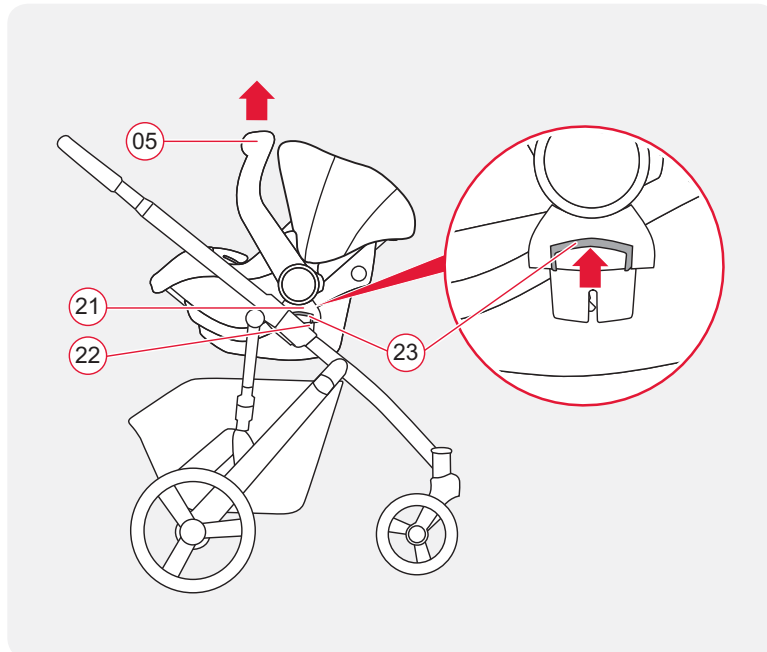

- ✦ Drücken Sie an den Travel System Adaptern auf beiden Seiten der Babyschale die graue Entriegelungstaste (23) nach oben.
- ✦ Heben Sie die Babyschale an, bis sich die Befestigungszungen (21) aus den Befestigungsschlitzen (22) gelöst haben.



**Vorsicht!** Halten Sie dabei die Babyschale gut fest.

- ✦ Nun können Sie die Babyschale vom Kinderwagen herunternehmen.



## 8.2 Removing the baby seat from the pushchair

- ✎ Always apply the brake as shown in the instructions provided with the pushchair.
- ✎ Turn the handle 05 of the baby seat to position **A** (see 4.2).

- ✎ Push upwards the grey release buttons on the Travel System adapters on both sides of the baby seat. 23
- ✎ Lift the baby seat up until the fastening prongs 21 release from the fastening slots 22.



**Caution!** Keep a firm grip on the baby seat while doing this.

- ✎ You can now remove the baby seat from the pushchair.

## 8.2 Retirer la coque pour bébé de la poussette

- ✎ Enclenchez le frein comme indiqué dans la notice de la poussette.
- ✎ Abaissez l'anse 05 de la coque pour bébé en position **A** (voir 4.2).

- ✎ Appuyez sur les adaptateurs du Travel System des deux côtés de la coque la touche de déverrouillage 23 vers le haut.
- ✎ Soulever la coque pour bébé jusqu'à ce que les languettes de fixation 21 soient dégagées des rainures de fixation 22.



**Attention !** Tenez fermement la coque pour bébé dans le même temps.

- ✎ La coque pour bébé peut à présent être retirée de la poussette.

## 9 Hinweise zur Entsorgung



Beachten Sie die Entsorgungsbestimmungen Ihres Landes.

Entsorgung der Verpackung	
	Container für Pappe
Entsorgung der Einzelteile	
Bezug	Restmüll, thermische Verwertung
Kunststoffteile	entsprechend Kennzeichnung in die dafür vorgesehenen Container
Metallteile	Container für Metalle
Gurtband	Container für Polyester
Schloss und Zunge	Restmüll

## 10 Folgesitze

BRITAX RÖMER Autokindersitze	Prüfung und Zulassung nach ECE R 44/04	
	Gruppe	Körpergewicht
• <b>DUALFIX</b>	Gruppe 0+/1	0 - 18 kg
• <b>TRIFIX</b>	Gruppe 1	9 - 18 kg
• <b>VERSAFIX</b>	Gruppe 1	9 - 18 kg
• <b>SAFEFIX plus</b>	Gruppe 1	9 - 18 kg
• <b>KING II ATS / LS</b>	Gruppe 1	9 - 18 kg
• <b>MAX-WAY</b>	Gruppe 1/2	9 - 25 kg
• <b>ADVANSAFIX</b>	Gruppe 1/2/3	9 - 36 kg

## 9 Notes regarding disposal



Please observe the waste disposal regulations in your country.

Disposal of packaging	
	container for paperboard
Disposal of components	
cover	garbage, thermal utilisation
plastic parts	container corresponding to the label on the part
metal parts	container for metals
Webbing	container for Polyester
Buckle and tongue	Garbage

## 10 Next child safety seat

BRITAX RÖMER Child Safety Seat	Tested and certified according to ECE R 44/04	
	Group	Body weight
• <b>DUALFIX</b>	Group 0+/1	0 - 18 kg
• <b>TRIFIX</b>	Group 1	9 - 18 kg
• <b>VERSAFIX</b>	Group 1	9 - 18 kg
• <b>SAFEFIX plus</b>	Group 1	9 - 18 kg
• <b>KING II ATS / LS</b>	Group 1	9 - 18 kg
• <b>MAX-WAY</b>	Group 1/2	9 - 25 kg
• <b>ADVANSAFIX</b>	Group 1/2/3	9 - 36 kg

## 9 Considérations relatives à l'élimination



Veillez respecter les directives en vigueur dans votre pays.

Élimination de l'emballage	
	Conteneur pour le carton
Élimination des pièces détachées	
Achat	Déchets résiduels, recyclage thermique
Éléments en matière plastique	Suivant le marquage, dans le conteneur spécialement prévu à cet usage
Pièces métalliques	Conteneur pour métaux
sangle à ceinture	Conteneur pour polyester
Fermeture et languettes	Déchets résiduels

## 10 Sièges ultérieurs

Sièges auto BRITAX RÖMER	Examen et homologation selon ECE R 44/04	
	Groupe	Poids
• <b>DUALFIX</b>	Groupe 0+/1	0 - 18 kg
• <b>TRIFIX</b>	Groupe 1	9 - 18 kg
• <b>VERSAFIX</b>	Groupe 1	9 - 18 kg
• <b>SAFEFIX plus</b>	Groupe 1	9 - 18 kg
• <b>KING II ATS / LS</b>	Groupe 1	9 - 18 kg
• <b>MAX-WAY</b>	Groupe 1/2	9 - 25 kg
• <b>ADVANSAFIX</b>	Groupe 1/2/3	9 - 36 kg

## 11 Garantie

Für diese Babyschale leisten wir eine Garantie für Fabrikations- oder Material-Fehler von 2 Jahren. Die Garantiezeit beginnt am Tage des Kaufes. Zum Nachweis bewahren Sie bitte die ausgefüllte Garantiekarte, den von Ihnen unterzeichneten Übergabe-Check sowie den Kaufbeleg für die Dauer der Garantiezeit auf (siehe Kapitel 12).

Bei Reklamationen senden Sie die Babyschale mit beigefügtem Garantieschein zurück. Die Garantieleistung beschränkt sich auf Babyschalen, die sachgemäß behandelt wurden und in einem sauberem und ordentlichem Zustand zurückgesandt werden.

### **Die Garantie erstreckt sich nicht auf:**

- natürliche Abnutzungserscheinungen und Schäden durch übermäßige Beanspruchung.
- Schäden durch ungeeignete oder unsachgemäße Verwendung.

### **Garantiefall oder nicht?**

**Stoffe:** Alle unsere Stoffe erfüllen hohe Anforderungen in Bezug auf Farbbeständigkeit gegen UV-Strahlung.

## 11 Warranty

For this baby seat, we provide a 2-year warranty against manufacturing or material defects. The warranty period is effective from the day of purchase. As proof we ask that you fill out the warranty card and retain it for the whole term of the warranty period, together with the transfer check signed by you and your sales receipt (see chapter 12).

If there are any complaints, return the baby seat with the enclosed warranty card. The warranty only covers baby seats which have been handled properly and which have been sent to us in a clean condition.

### The warranty does not cover:

- natural signs of wear and damage resulting from excessive stress.
- damage resulting from inappropriate or improper use.

### What is covered by the warranty?

**Fabric:** All of our fabrics meet very high requirements with regard to colour fastness when exposed to UV radiation. Nevertheless, all fabrics fade when exposed

## 11 Garantie

Pour cette coque, nous accordons une garantie de 2 ans pour les défauts de fabrication ou de matériau. La garantie débute le jour de l'achat. Pour apporter la preuve de la garantie, veuillez conserver pendant toute la durée de la garantie : la carte de garantie remplie, le procès-verbal de remise que vous avez signé ainsi que la facture d'achat (voir chapitre 12).

Pour toute réclamation, renvoyez la coque avec sa facture. La prestation de garantie est limitée à la coque pour enfant qui a été utilisée conformément à l'usage prévu et qui a été renvoyée propre et complète.

### La garantie ne couvre pas les défauts suivants :

- l'usure naturelle et les dommages dus à une sollicitation excessive
- dommages dus à une utilisation inappropriée et non conforme

### Cas de garantie ou non ?

**Tissus :** Tous nos tissus répondent à des exigences élevées quant à la résistance des couleurs aux rayons UV. Malgré tout, les tissus se décolorent lorsqu'ils sont

Dennoch bleichen alle Stoffe aus, wenn sie der UV-Strahlung ausgesetzt sind. Hierbei handelt es sich um keinen Material-Fehler, sondern um normale Verschleißerscheinungen, für die keine Garantie übernommen wird.

**Schluss:** Sollten Funktionsstörungen am Gurtschloss auftreten, so sind diese meist auf Verunreinigungen zurückzuführen, welche ausgewaschen werden können. Bitte halten Sie sich in der Vorgehensweise an Ihre Gebrauchsanleitung, siehe Kapitel 7.2.

Im Garantiefall wenden Sie sich bitte unverzüglich an Ihren Fachhändler. Er wird Ihnen mit Rat und Tat zur Seite stehen. Bei der Bearbeitung von Reklamationsansprüchen kommen produktspezifische Abschreibungssätze zur Anwendung. Hier verweisen wir auf die beim Händler ausliegenden Allgemeinen Geschäftsbedingungen.

### **Verwendung, Pflege und Wartung:**

Die Babyschale muss entsprechend der Gebrauchsanleitung behandelt werden. Wir weisen ausdrücklich darauf hin, dass nur Original-Zubehör bzw. Ersatzteile verwendet werden dürfen.

to UV radiation. This is not a material defect, but rather a normal sign of wear which is not covered by the warranty.

**Buckle:** Buckle malfunction is often due to soiling which can be washed out. Please refer to the procedure in your user instructions; see chapter 7.2.

Please contact your retailer directly in the event of a warranty claim. He or she will give you the advice and support you need. When processing claims, product-specific depreciation rates will be applied. Please refer to our General Terms and Conditions which are available from your retailer.

### **Use, care and maintenance:**

The baby seat must be used in accordance with the user instructions. We would like to point out that it is extremely important that only Britax accessories and replacement parts are used.

soumis aux rayons UV. Dans ce cas, il ne s'agit pas de défaut de matériel mais d'une usure normale qui n'est pas couverte par la garantie.

**Fermeture :** Si la boucle de ceinture devait présenter des dysfonctionnements, ceux-ci sont souvent dus à des salissures qui peuvent être éliminées par un simple lavage. Veuillez vous conformer aux instructions de votre mode d'emploi, voir chapitre 7.2.

En cas de recours en garantie, veuillez vous adresser immédiatement à votre revendeur spécialisé. Il vous assistera volontiers. Lors du traitement des réclamations, les taux d'amortissement spécifiques au produit sont appliqués. Pour cela, veuillez consulter nos conditions générales de vente disponibles auprès de votre revendeur.

### **Utilisation, entretien et maintenance :**

La coque pour enfant doit être traitée conformément au mode d'emploi. Nous signalons expressément que seuls les accessoires et les pièces de rechange d'origine doivent être utilisés.

# Vista general del producto / Vista geral dos produtos / Panorâmica del prodotto

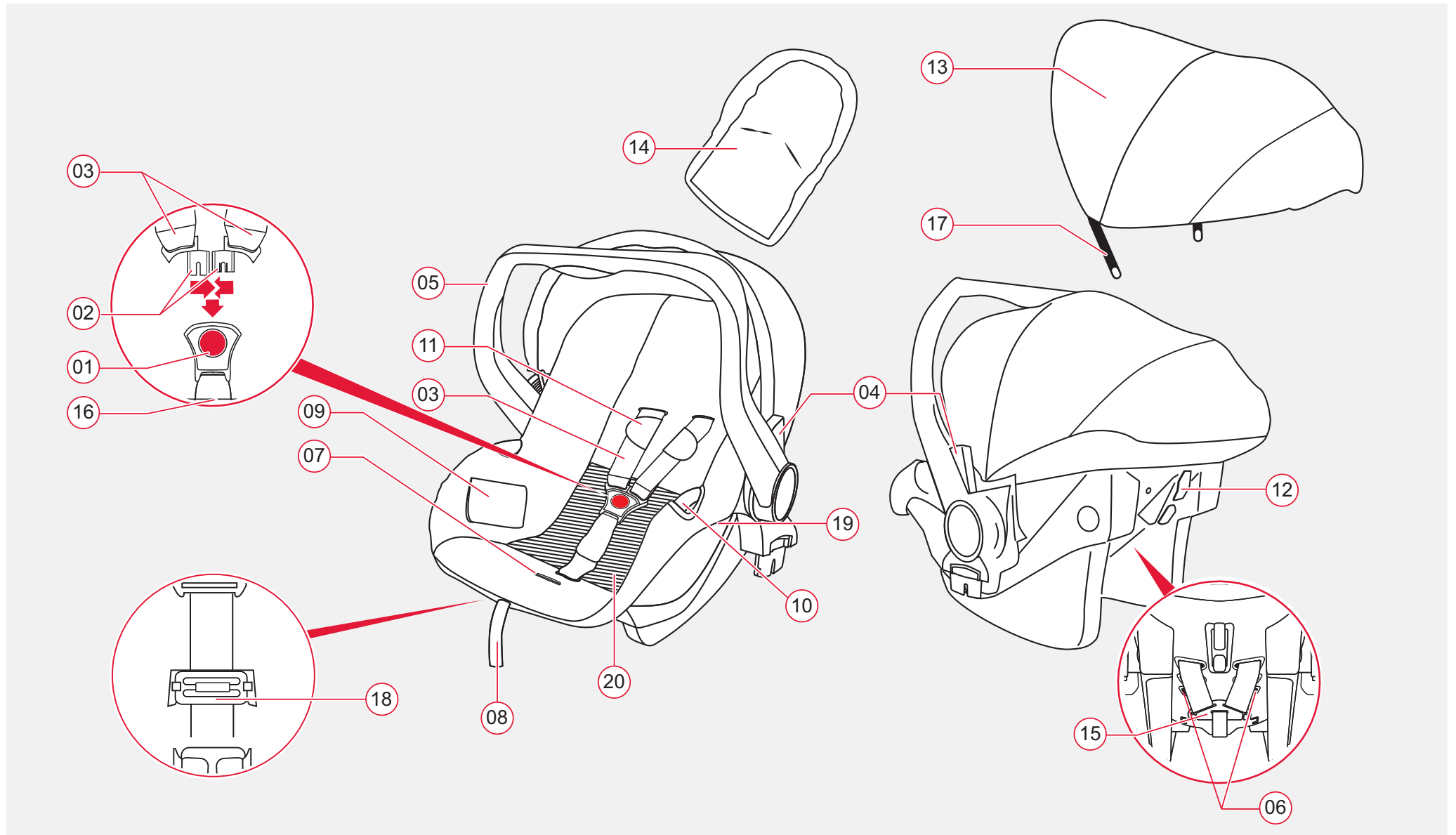



## Leyenda

Pos.	Denominación
01	Broche del cinturón
02	Lengüetas de broche
03	Cinturones de los hombros
04	Botones
05	Asa
06	Ranura del cinturón
07	Botón de regulación
08	Extremo del cinturón
09	Bandeja de instrucciones
10	Guías del cinturón
11	Acolchado para los hombros
12	Soporte del cinturón

13	Parasol
14	Reductor de asiento
15	Pieza de unión
16	Ranura para cinturón
17	Arco de la capota
18	Placa metálica
19	Ganchos de plástico
20	Cojín del asiento

## Legenda

Item	Designação
01	Engate de fixação do cinto
02	Línguas do cinto
03	Cintos dos ombros
04	Botões
05	Arco de transporte
06	Ranuras para o cinto
07	Botão de regulação
08	Extremidade do cinto
09	Compartimento das instruções
10	Guias do cinto
11	Almofadado do ombro
12	Suporte do cinto

13	Resguardo para o sol
14	Redutor de assento
15	Peça de união
16	Ranhura para o cinto
17	Arco do resguardo
18	Placa de metal
19	Gancho de plástico
20	Almofada de assento

## Legenda

Pos.	Denominazione		
01	Fibbia della cintura	13	Capottina parasole
02	Linguette di chiusura	14	Riduttore
03	Cinture spalle	15	Parte di collegamento
04	Pulsanti	16	Passante cintura
05	Maniglione di trasporto	17	Staffa della capottina
06	Passanti della cintura	18	Piastra metallica
07	Pulsante di regolazione	19	Gancio in plastica
08	Estremità della cintura	20	Cuscino di seduta
09	Vano contenente le istruzioni		
10	Guide della cintura		
11	Imbottitura spalle		
12	Supporto della cintura		

## Contenido

<b>1</b>	<b>Prefacio.....</b>	<b>86</b>
1.1	Para comenzar.....	86
1.2	Símbolos utilizados .....	88
<b>2</b>	<b>Seguridad .....</b>	<b>90</b>
2.1	Uso conforme al fin previsto.....	90
2.2	Indicaciones generales de seguridad.....	92
2.3	Indicaciones de peligro .....	98
2.4	Homologación .....	102
<b>3</b>	<b>Tipos de fijación en el vehículo.....</b>	<b>104</b>
<b>4</b>	<b>Sujeción del bebé en el portabebés.....</b>	<b>108</b>
4.1	Empleo del reductor de asiento y el cojín de asiento .....	110
4.2	Ajuste del asa.....	112
4.3	Adaptación de la altura de los cinturones para los hombros.....	114
4.4	Aflojar y tensar los cinturones de los hombros .....	116
4.5	Abrochar el cinturón al niño .....	118
4.6	Protección perfecta del bebé .....	120
<b>5</b>	<b>Sujeción del portabebés en el vehículo .....</b>	<b>122</b>
5.1	Seleccionar la posición en el vehículo .....	122

## Índice

<b>1 Nota prévia .....</b>	<b>87</b>
1.1 Para começar .....	87
1.2 Símbolos utilizados .....	89
<b>2 Segurança .....</b>	<b>91</b>
2.1 Utilização correta .....	91
2.2 Indicações gerais de segurança .....	93
2.3 Indicações de perigo .....	99
2.4 Aprovação .....	103
<b>3 Tipos da fixação no carro .....</b>	<b>105</b>
<b>4 Segurar o bebé na coque.....</b>	<b>109</b>
4.1 Usar redutor de assento e almofada de assento.....	111
4.2 Regular o arco de transporte .....	113
4.3 Adaptar a altura dos cintos dos ombros.....	115
4.4 Soltar e esticar os cintos dos ombros .....	117
4.5 Apertar o seu bebé.....	119
4.6 Deste modo, o seu bebé fica bem seguro ...	121
<b>5 Fixar a coque no carro .....</b>	<b>123</b>
5.1 Escolher a posição no carro.....	123
5.2 Montar a coque para bebés .....	127
5.3 Desmontar a coque para bebés.....	131

## Indice

<b>1 Premessa.....</b>	<b>87</b>
1.1 Nota preliminare .....	87
1.2 Simboli utilizzati.....	89
<b>2 Sicurezza .....</b>	<b>91</b>
2.1 Uso conforme alla destinazione d'uso .....	91
2.2 Indicazioni di sicurezza generali .....	93
2.3 Indicazioni di pericolo.....	99
2.4 Omologazione .....	103
<b>3 Tipi di fissaggio all'interno del veicolo.....</b>	<b>105</b>
<b>4 Fissaggio del bambino all'interno della poltroncina .....</b>	<b>109</b>
4.1 Utilizzo del riduttore e del cuscino di seduta .	111
4.2 Regolazione del maniglione di trasporto .....	113
4.3 Adattamento dell'altezza delle cinture spalle .	115
4.4 Allentare e tendere le cinture delle spalle ....	117
4.5 Allacciamento delle cinture del vostro bambino .	119
4.6 Corretto posizionamento del vostro bambino....	121
<b>5 Fissaggio della poltroncina all'interno del veicolo</b>	<b>123</b>
5.1 Scelta della posizione all'interno del veicolo	123
5.2 Montaggio della poltroncina .....	127
5.3 Smontaggio della poltroncina.....	131

5.2	Instalación del portabebés .....	126
5.3	Desmontar el portabebés.....	130
5.4	Cómo asegurar correctamente su portabebés .....	132
<b>6</b>	<b>Utilización del parasol.....</b>	<b>134</b>
<b>7</b>	<b>Cuidado y mantenimiento.....</b>	<b>136</b>
7.1	Mantenimiento de la hebilla del cinturón .....	138
7.2	Limpieza de la funda, las piezas de plástico y los cinturones .....	142
7.3	Sustituir la funda .....	144
7.4	Retirada y colocación de la funda .....	146
7.5	Montar y desmontar los cinturones .....	148
<b>8</b>	<b>Utilización como Travel System.....</b>	<b>150</b>
8.1	Montaje del portabebés en un cochecito .....	152
8.2	Extracción del portabebés del cochecito.....	156
<b>9</b>	<b>Instrucciones sobre la eliminación de los componentes .....</b>	<b>158</b>
<b>10</b>	<b>Los próximos asientos.....</b>	<b>158</b>
<b>11</b>	<b>Garantía .....</b>	<b>160</b>
<b>12</b>	<b>Tarjeta de garantía / Control de entrega .....</b>	<b>170</b>

5.4	Deste modo, a sua coque para bebés está bem fixa .....	133
<b>6</b>	<b>Utilização do resguardo para o sol .....</b>	<b>135</b>
<b>7</b>	<b>Conservação e manutenção .....</b>	<b>137</b>
7.1	Fazer a manutenção ao engate de fixação do cinto .....	139
7.2	Limpar revestimento, peças plásticas e cintos	143
7.3	Substituir o revestimento.....	145
7.4	Retirar e colocar revestimento .....	147
7.5	Desmontar e montar cintos .....	149
<b>8</b>	<b>Utilização como Travel System .....</b>	<b>151</b>
8.1	Colocação da coque para bebés num carrinho de bebé .....	153
8.2	Retirar a coque do carrinho de bebé.....	157
<b>9</b>	<b>Indicações sobre a eliminação.....</b>	<b>159</b>
<b>10</b>	<b>Assentos posteriores.....</b>	<b>159</b>
<b>11</b>	<b>Garantia .....</b>	<b>161</b>
<b>12</b>	<b>Cartão da garantia / Cheque de transferência</b>	<b>172</b>

5.4	Il corretto fissaggio della poltroncina avviene in questo modo .....	133
<b>6</b>	<b>Utilizzo della capottina parasole .....</b>	<b>135</b>
<b>7</b>	<b>Cura e manutenzione .....</b>	<b>137</b>
7.1	Manutenzione della chiusura della cintura ...	139
7.2	Pulizia del rivestimento, delle parti in plastica e delle cinture .....	143
7.3	Sostituzione del rivestimento .....	145
7.4	Estrazione e applicazione del rivestimento ..	147
7.5	Montaggio e smontaggio delle cinture .....	149
<b>8</b>	<b>Utilizzo come Travel System.....</b>	<b>151</b>
8.1	Applicazione della poltroncina su un passeggino.....	153
8.2	Rimozione della poltroncina dal passeggino .	157
<b>9</b>	<b>Avvertenze per lo smaltimento.....</b>	<b>159</b>
<b>10</b>	<b>Seggiolini successivi .....</b>	<b>159</b>
<b>11</b>	<b>Garanzia.....</b>	<b>161</b>
<b>12</b>	<b>Cartolina di garanzia/ricevuta del controllo alla consegna .....</b>	<b>174</b>

## 1 Prefacio

Nos alegramos que nuestro **BRITAX RÖMER PRIMO** pueda acompañar a su hijo y protegerlo durante los primeros meses de su vida.

✎ **Para poder proteger bien a su hijo, es imprescindible montar y utilizar el BRITAX RÖMER PRIMO tal como se describe en estas instrucciones.**

### 1.1 Para comenzar

- ✎ Lea con detenimiento las instrucciones antes de usar el **BRITAX RÖMER PRIMO** por primera vez.
- ✎ Guarde, por favor, las instrucciones de uso en el compartimento previsto para ello en el portabebés, de modo que siempre estén al alcance de la mano.

No dude en ponerse en contacto con nosotros si tiene más preguntas o desea más información.

BRITAX RÖMER Kindersicherheit GmbH  
Britax Excelsior Ltd.

## 1 Nota prévia

Ficamos contentes por o nosso **BRITAX RÖMER PRIMO** poder acompanhar o seu bebé com segurança nos primeiros meses de vida.

- ✎ **Para poder proteger bem o seu bebé, use e monte o BRITAX RÖMER PRIMO exatamente conforme descrito neste manual de instruções.**

### 1.1 Para começar

- ✎ Leia com atenção o manual de instruções antes de usar pela primeira vez o **BRITAX RÖMER PRIMO**.
- ✎ Guarde o manual de instruções no local previsto na coque para o bebé de modo a estar sempre acessível.

Se ainda tiver dúvidas sobre a utilização ou se precisar de mais informações entre em contato conosco.

BRITAX RÖMER Kindersicherheit GmbH

Britax Excelsior Ltd.

## 1 Premessa

Siamo lieti che il nostro **BRITAX RÖMER PRIMO** possa accompagnare in modo sicuro il vostro bambino durante i primi mesi della sua vita.

- ✎ **Per garantire una corretta protezione del vostro bambino, il BRITAX RÖMER PRIMO deve necessariamente essere utilizzato e montato come descritto nelle presenti istruzioni.**

### 1.1 Nota preliminare

- ✎ Leggere attentamente e in modo completo le istruzioni per l'uso prima di utilizzare il **BRITAX RÖMER PRIMO** per la prima volta.
- ✎ Si prega di tenere le istruzioni per l'uso sempre a portata di mano nell'apposito vano sulla poltroncina.





In caso di ulteriori domande in merito all'utilizzo o per ottenere maggiori informazioni, non esitate a contattarci.

BRITAX RÖMER Kindersicherheit GmbH  
Britax Excelsior Ltd.







## 1.2 Símbolos utilizados

En el texto encontrará los siguientes símbolos con su significado:

Símbolo	Significado
	<b>Símbolo de peligro</b>
	<b>Símbolo de indicación</b>
	<b>Símbolo de indicaciones sobre protección medioambiental</b>
	<b>Símbolo de acción</b>





## 1.2 Símbolos utilizados

No texto pode encontrar os seguintes símbolos com o seu significado:

Símbolo	Significado
	Símbolo de perigo
	Símbolo de indicação
	Símbolo de indicação sobre proteção ambiental
	Símbolo de manuseamento

## 1.2 Simboli utilizzati

Nel testo compaiono i seguenti simboli con il relativo significato:

Simbolo	Significato
	Simbolo indicante un pericolo
	Simbolo indicante un'avvertenza
	Simbolo indicante un'avvertenza relativa alla tutela ambientale
	Simbolo indicante un'azione da eseguire

## 2 Seguridad

Entre las características de nuestro producto figura la mejor seguridad posible. No obstante, la seguridad del producto sólo está garantizada si se observa este capítulo.

- ✧ Lea con detenimiento las siguientes páginas.
- ✧ Guarde, por favor, las instrucciones de uso en el compartimento previsto para ello en el portabebés, de modo que siempre estén al alcance de la mano.

### 2.1 Uso conforme al fin previsto

El portabebés **BRITAX RÖMER PRIMO** sólo deberá ser utilizado para la seguridad de su bebé en el vehículo. El **BRITAX RÖMER PRIMO** está autorizado



como portabebés

- instalado en el vehículo
- asegurado con cinturón de tres puntos
- para bebés desde el nacimiento hasta los 13 kg.

El **BRITAX RÖMER PRIMO** no es adecuado como asiento o juguete en casa.

## 2 Segurança

A máxima segurança possível faz parte das características dos nossos produtos. Mas a segurança do produto só pode ser assegurada se respeitar este capítulo.

- ✎ Leia as seguintes páginas com atenção.
- ✎ Guarde o manual de instruções no local previsto na coque para o bebé de modo a estar sempre acessível.

### 2.1 Utilização correta

A coque para bebé **BRITAX RÖMER PRIMO** destina-se exclusivamente à segurança do seu bebé no carro. O **BRITAX RÖMER PRIMO** está autorizado



como coque para bebé

- montada no carro
- protegida com cinto de 3 pontos
- para bebés recém-nascidos até 13 kg.

O **BRITAX RÖMER PRIMO** não é adequado como cama ou como brinquedo em casa.

## 2 Sicurezza

Una delle caratteristiche che contraddistingue i nostri prodotti è la massima sicurezza possibile. La sicurezza del prodotto può tuttavia essere garantita solo qualora si rispetti quanto indicato nel presente capitolo.

- ✎ Leggere attentamente e in modo completo le seguenti pagine.
- ✎ Si prega di tenere le istruzioni per l'uso sempre a portata di mano nell'apposito vano sulla poltroncina.

### 2.1 Uso conforme alla destinazione d'uso

La poltroncina **BRITAX RÖMER PRIMO** è stata concepita esclusivamente per potere assicurare il proprio bambino all'interno del veicolo. La **BRITAX RÖMER PRIMO** è ammessa per l'uso



come poltroncina

- installata all'interno del veicolo
- fissata mediante cintura a 3 punti
- per bambini, sin dalla nascita, fino a 13 kg di peso.

La **BRITAX RÖMER PRIMO** non è comunque adatta in nessun caso per essere sdraiata o giocattolo per bambini in ambito domestico.

## 2.2 Indicaciones generales de seguridad

- ✦ Si utiliza el BRITAX RÖMER PRIMO, observe las siguientes indicaciones:



### Indicaciones generales de seguridad

#### ¡Riesgo de lesiones por objetos y personas no asegurados!

En caso de frenada de emergencia o accidente, los objetos y las personas que no estén asegurados pueden lesionar a otros ocupantes.

- ✦ No intente nunca asegurar a su bebé en su regazo con el cinturón del vehículo o sujetándolo.
- ✦ Asegúrese de que el portabebés siempre está instalado en el vehículo, incluso si no se está transportando al bebé.
- ✦ Asegúrese de que todos los ocupantes del vehículo llevan puesto el cinturón.
- ✦ Fije los respaldos de los asientos del vehículo (por ejemplo, encastrando el asiento trasero abatible).
- ✦ Asegure todos los objetos (por ejemplo en la percha) en el vehículo.

#### ¡Riesgo de lesiones debido a un cinturón inadecuado!

El uso de un cinturón inadecuado, por ejemplo un cinturón de dos puntos aumenta considerablemente el riesgo de lesión del bebé en caso de accidente.

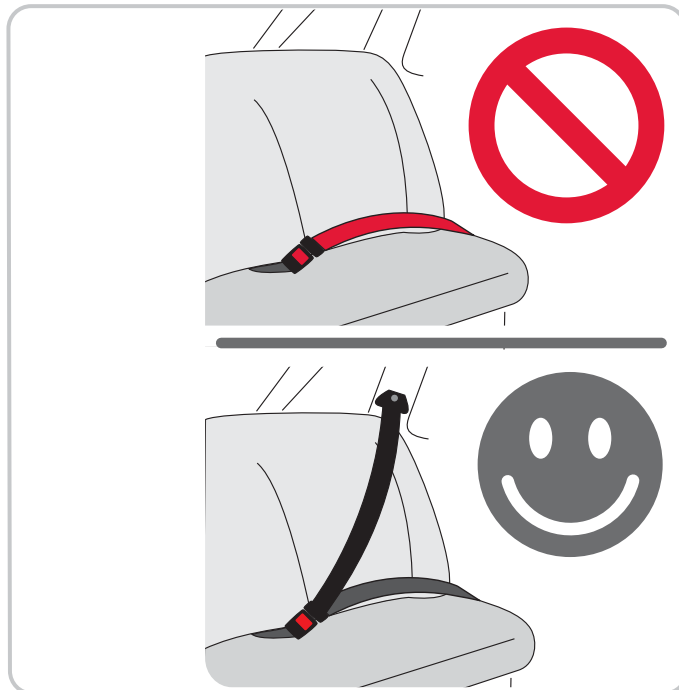

## 2.2 Indicações gerais de segurança

- ✎ Se usar o BRITAX RÖMER PRIMO, observe as seguintes indicações:



### Indicações gerais de segurança

#### **Perigo de ferimentos devido a pessoas e objetos não seguros!**

Pessoas e objetos não seguros podem, em caso de uma travagem de emergência ou acidente, ferir os passageiros.

- ✎ Nunca transporte um bebé no seu colo com o cinto de segurança ou simplesmente segurando-o.
- ✎ Fixe sempre a coque para bebé no carro, mesmo que não esteja a transportar nenhum bebé.
- ✎ Certifique-se que as pessoas no carro estão todas a usar cinto.
- ✎ Fixe os encostos das costas nos bancos (por exemplo, coloque o banco traseiro rebatível direito).
- ✎ Proteja todos os objetos (por exemplo na chapeleira) dentro do carro.

#### **Perigo de ferimentos devido a cinto inadequado!**

A utilização de um cinto inadequado, por exemplo um cinto de 2 pontos, aumenta muito o risco de ferimento do seu bebé em caso de acidente.

## 2.2 Indicazioni di sicurezza generali

- ✎ Nell'utilizzare BRITAX RÖMER PRIMO, attenersi alle seguenti indicazioni:



### Indicazioni di sicurezza generali

#### **Pericolo di lesioni dovute a oggetti non fissati o persone non assicurate!**

Gli oggetti non fissati e le persone non assicurate possono, in caso di frenata brusca o di incidenti, ferire gli altri passeggeri.

- ✎ Non cercate mai di proteggere il bambino tenendolo in braccio legato con la cintura di sicurezza o tenendolo fermo.
- ✎ Fissare sempre la poltroncina all'interno dell'auto anche in assenza del bambino.
- ✎ Assicurarvi che tutte le persone all'interno del veicolo allaccino le cinture di sicurezza.
- ✎ Fissare gli schienali dei sedili dell'auto (facendo ad esempio scattare in posizione i sedili posteriori ribaltabili).
- ✎ Fissare tutti gli oggetti presenti nel veicolo (ad esempio sul ripiano posteriore).

#### **Pericolo di lesioni a causa di cintura inadatta!**

In caso di incidente, l'utilizzo di una cintura inadatta, ad esempio a 2 punti, aumenta notevolmente il rischio di lesioni per il vostro bambino.

- ✎ Emplee siempre un cinturón homologado de tres puntos.
- ✎ Asegúrese que el cinturón está aprobado conforme a ECE R 16 (o una norma similar).

### **¡Riesgo de lesiones debido a modificaciones arbitrarias!**

Las modificaciones técnicas arbitrarias pueden reducir la función protectora del asiento o anularla por completo.

- ✎ No efectúe modificaciones técnicas en el portabebés.
- ✎ Emplee el portabebés únicamente del modo descrito en este manual de instrucciones.

### **¡Riesgo de lesiones debido a una sujeción insuficiente!**

La sujeción insuficiente de su bebé o del portabebés puede provocar accidentes.

- ✎ Nunca deje al bebé en el portabebés sin vigilancia dentro del vehículo.
- ✎ Preste atención a su bebé en todo momento si coloca el portabebés en superficies elevadas (por ejemplo, en el cambiador, en la mesa o el sofá).
- ✎ Abróchele siempre el cinturón a su bebé, tal como se describe en el capítulo 4.
- ✎ Asegure el portabebés en los vehículos, tal como se describe en el capítulo 5.

- ✘ Use sempre um cinto de 3 pontos testado.
- ✘ Certifique-se que o cinto está aprovado conforme ECE R 16 (ou norma equiparável).

### **Perigo de ferimento devido a alterações por iniciativa própria!**

As alterações técnicas por iniciativa própria pode reduzir ou até anular totalmente a função de proteção do assento.

- ✘ Não proceda a alterações técnicas na coque para bebé.
- ✘ Use a coque para bebé unicamente conforme descrito neste manual de instruções.

### **Perigo de ferimento devido a proteção insuficiente!**

Uma proteção insuficiente do seu bebé ou da coque para bebés pode causar acidentes.

- ✘ Nunca deixe o seu bebé na coque para bebés sem vigilância no carro.
- ✘ Nunca tire os olhos do seu bebé na coque para bebés quando a colocou em superfícies altas (por exemplo, armário, mesa, sofá).
- ✘ Aperte sempre o seu bebé na coque para bebés conforme descrito no capítulo 4.
- ✘ Fixe a coque para bebés em carros do modo descrito no capítulo 5.

- ✘ Utilizzare sempre una cintura a 3 punti collaudata.
- ✘ Accertarsi che la cintura sia autorizzata come da ECE R 16 (o norma analoga).

### **Pericolo di lesioni dovuto a modifica arbitrarie!**

A seguito di modifiche tecniche arbitrarie, la funzione protettiva del sedile potrebbe ridursi o perdere completamente la sua efficacia.

- ✘ Non apportare alcuna modifica tecnica alla poltroncina.
- ✘ Utilizzare la poltroncina solo come descritto nelle presenti istruzioni per l'uso.

### **Pericolo di lesioni a causa di un fissaggio errato!**

Un fissaggio errato della poltroncina o del vostro bambino, può causare incidenti.

- ✘ Non lasciate mai incustodito il vostro bambino dopo averlo sistemato nella poltroncina.
- ✘ In caso di posizionamento della poltroncina contenente il bambino su superfici rialzate (ad esempio fasciatoio, tavolo, divano), non lasciate mai incustodito il bambino.
- ✘ Allacciate sempre le cinture al vostro bambino all'interno della poltroncina, come descritto nel capitolo 4.
- ✘ Fissare la poltroncina nei veicoli, come descritto al capitolo 5.



**¡Cuidado con el uso duradero!**

El portabebés no está diseñado para acoger al bebé de forma continua. La posición semitumbada en el portabebés supone siempre una carga para la columna vertebral.

- ✘ Saque al bebé del portabebés siempre que sea posible.
- ✘ Para ello, realice diversas paradas durante los desplazamientos largos.
- ✘ No deje a su bebé tumbado en el portabebés una vez que éste haya sido retirado del vehículo.

**¡Cuidado con la radiación solar intensa!**

Las piezas de metal y de plástico del sistema de portabebés se calientan cuando se exponen al sol.

- ✘ Para evitar que las piezas del portabebés se calienten bajo la radiación solar intensa, cúbralas con un paño ligero, por ejemplo.

**¡Daños en el portabebés!**

En un accidente a una velocidad de colisión de más de 10 km/h pueden producirse daños en el portabebés que no siempre pueden apreciarse a simple vista.

- ✘ En este caso, deberá sustituirse el portabebés. Elimine el portabebés de forma correcta (véase el capítulo 9).
- ✘ Controle regularmente todas las partes importantes que corran peligro de ser dañadas.

**Cuidado em situações de uso permanente!**

A coque para bebés não se destina a uma permanência constante do seu bebé. A posição semi-deitada na coque para bebés representa um esforço para a coluna vertebral do seu bebé.

- ✘ Sempre que puder, retire o seu bebé da coque.
- ✘ Faça pausas em viagens de carro longas.
- ✘ Fora do carro, não deixe o seu bebé mais tempo ainda na coque.

**Cuidado no caso de forte radiação solar!**

As peças de metal e plástico do sistema da coque para bebés aquecem ao sol.

- ✘ Para impedir que as peças da coque aqueçam sob intensa radiação solar, cubra-a por exemplo com um pano leve.

**Danos na coque para bebés!**

Em caso de acidente a uma velocidade de choque superior a 10 km/h, a coque pode sofrer danos que podem não ser evidentes.

- ✘ Neste caso, a coque tem de ser substituída. Elimine a coque devidamente (ver capítulo 9).
- ✘ Controle regularmente todas as peças importantes quanto a danos.
- ✘ Certifique-se que os componentes mecânicos funcionam perfeitamente.

**Attenzione in caso di utilizzo prolungato!**

La poltroncina non è stata concepita per riporre il proprio bambino al suo interno in modo prolungato. La posizione mediana della poltroncina tende sempre e comunque a sovraccaricare la spina dorsale del bambino.

- ✘ Togliete il bambino dalla poltroncina il più frequentemente possibile.
- ✘ A tale scopo effettuate soste durante i viaggi prolungati.
- ✘ Non lasciare che il bambino rimanga troppo a lungo nella poltroncina all'esterno dell'auto.

**Fare attenzione in caso di intenso irraggiamento solare!**

Le parti in metallo e plastica del sistema poltroncina si surriscaldano se esposte al sole.

- ✘ Per evitare che le parti della poltroncina si scaldino eccessivamente a causa dell'intenso irraggiamento solare, coprirle ad esempio con un panno leggero.

**Danneggiamento alla poltroncina!**

In caso di incidente ad una velocità di collisione superiore ai 10 km/h, possono essersi verificati danni alla poltroncina non necessariamente visibili.

- ✘ In tal caso la poltroncina deve essere sostituita. Smaltire la poltroncina in modo adeguato (vedere capitolo 9).
- ✘ Verificate regolarmente l'eventuale presenza di danni su tutte le parti importanti.

- ✎ Asegúrese de que todas las piezas mecánicas funcionan sin problemas.

### ¡Daños en el portabebés!

El portabebés puede sufrir daños si se transporta agarrándolo por las guías de los cinturones de hombros o por la funda.

- ✎ No emplee las guías de los cinturones de hombros a modo de asa de transporte.
- ✎ Transporte el portabebés agarrándolo por el asa.

## 2.3 Indicaciones de peligro

- ✎ **Para garantizar la seguridad de su bebé, observe las indicaciones de peligro de este manual de instrucciones.**

Reconocerá las indicaciones de peligro en los siguientes capítulos por los símbolos de peligro y/o por el término que indica un nivel de peligro.

**Danos na coque para bebés!**

Se carregar a coque pelos guias dos cintos dos ombros ou pelo revestimento, pode danificar a coque.

- ✘ Não use as guias dos cintos dos ombros como pega de transporte.
- ✘ Pegue na coque pelo arco de transporte.

**2.3 Indicações de perigo**

- ✘ **Para a segurança do seu bebé, é imperterível que respeite as indicações de perigo neste manual de instruções.**

As indicações de perigo nos seguintes capítulos podem ser reconhecidas pelo símbolo de perigo e/ou uma palavra de sinalização que indica um nível de perigo.

- ✘ Accertatevi che i componenti meccanici funzionino perfettamente.

**Danneggiamento alla poltroncina!**

Se si trascina la poltroncina dalle guide della cintura spalle o dal rivestimento, è possibile che la poltroncina subisca dei danni.

- ✘ Non utilizzare le guide della cintura spalle come maniglia di trasporto.
- ✘ Tirare la poltroncina dal maniglione di trasporto.

**2.3 Indicazioni di pericolo**

- ✘ **Per garantire la sicurezza del vostro bambino, rispettare le indicazioni di pericolo contenute nelle presenti istruzioni per l'uso.**

Le indicazioni di pericolo riportate nei capitoli seguenti, sono contrassegnate da un simbolo di pericolo e/o da una dicitura di segnalazione indicante il livello di pericolo.

Símbolo	Término	Posibles peligros
	<b>¡Peligro!</b>	<ul style="list-style-type: none"><li>- graves accidentes</li><li>- graves lesiones</li><li>- lesiones con resultado de muerte</li></ul>
	<b>Advertencia</b>	<ul style="list-style-type: none"><li>- graves accidentes</li><li>- graves lesiones</li></ul>
	<b>¡Cuidado!</b>	<ul style="list-style-type: none"><li>- lesiones leves</li><li>- quemaduras leves</li><li>- graves daños materiales</li></ul>

Símbolo	Palavra de sinalização	Possíveis perigos
	<b>Perigo!</b>	<ul style="list-style-type: none"> <li>- acidentes graves</li> <li>- ferimentos graves</li> <li>- ferimentos mortais</li> </ul>
	<b>Aviso!</b>	<ul style="list-style-type: none"> <li>- acidentes graves</li> <li>- ferimentos graves</li> </ul>
	<b>Cuidado!</b>	<ul style="list-style-type: none"> <li>- ferimentos ligeiros</li> <li>- queimaduras ligeiras</li> <li>- danos materiais graves</li> </ul>

Simbolo	Dicitura di segnalazione	Possibili pericoli
	<b>Pericolo!</b>	<ul style="list-style-type: none"> <li>- gravi incidenti</li> <li>- gravi lesioni</li> <li>- Lesioni con conseguenze mortali</li> </ul>
	<b>Cautela!</b>	<ul style="list-style-type: none"> <li>- gravi incidenti</li> <li>- gravi lesioni</li> </ul>
	<b>Attenzione!</b>	<ul style="list-style-type: none"> <li>- leggere lesioni</li> <li>- leggere ustioni</li> <li>- gravi danni materiali</li> </ul>

## 2.4 Homologación

El portabebés ha sido diseñado, probado y autorizado conforme a las exigencias de la norma europea para dispositivos de seguridad infantil (ECE R 44/04). El distintivo de control E (en un círculo) y el número de autorización se encuentran en la etiqueta de autorización (pegatina en el portabebés). La autorización deja de ser válida en el momento en que se realice alguna modificación en el portabebés. Las modificaciones debe efectuarlas exclusivamente el fabricante.

## 2.4 Aprovação

A coque para bebés foi concebida, testada e aprovada de acordo com os requisitos da norma europeia para dispositivos de segurança das crianças (ECE R 44/04). O símbolo de teste E (num círculo) e o número de aprovação encontram-se na etiqueta de aprovação (autocolante na coque para bebés). A aprovação é anulada assim que proceder a alterações na coque para bebés. Somente o fabricante é que pode proceder a alterações.

## 2.4 Omologazione

La poltroncina è progettata, collaudata e omologata conformemente ai requisiti della normativa europea per i dispositivi di sicurezza per bambini (ECE R 44/04). Il marchio di collaudo E (all'interno di un cerchio) e il numero di omologazione sono indicati sulla relativa etichetta di omologazione (adesivo presente sulla poltroncina). L'omologazione decade non appena vengono apportate modifiche alla poltroncina. Le modifiche possono essere apportate esclusivamente dal produttore.



### 3 Tipos de fijación en el vehículo

- ✧ Consulte a este respecto las instrucciones de uso de los sistemas de sujeción infantiles que se incluyen en el manual de su vehículo.
- ✧ Tenga en cuenta que su bebé debe estar sujeto primero en el portabebés antes de asegurar el portabebés con el bebé en el vehículo.

**Puede fijar el portabebés BRITAX RÖMER PRIMO de tres formas diferentes en el vehículo:**

1



con el **cinturón de tres puntos** del vehículo(universal)

- ✧ En el capítulo 5 se indica cómo asegurar el portabebés en el vehículo con el cinturón de tres puntos del vehículo.

O ampliado por el siguiente elemento básico de los **accesorios**BRITAX RÖMER:

2



**BRITAX RÖMER PRIMO BASE**

con el **cinturón de tres puntos** del vehículo

y la **pata de poyo**(semi universal)

### 3 Tipos da fixação no carro

- ✧ Observe as indicações para usar sistemas de retenção de crianças no seu manual do carro.
- ✧ Note que primeiro tem de segurar o seu bebé na coque antes de fixar a coque com o bebé no carro.

Pode fixar a coque para bebés BRITAX RÖMER PRIMO de três maneiras diferentes no carro:

1



com o **cinto de 3 pontos** do carro (universal)

- ✧ Para fixar a coque com o cinto de 3 pontos o carro leia o capítulo 5.

Ou aplique o seguinte elemento básico dos **acessórios** BRITAX RÖMER:

2



**BRITAX RÖMER PRIMO BASE**  
com o **cinto de 3 pontos** do carro e **pé de apoio** (semi universal)

### 3 Tipi di fissaggio all'interno del veicolo

- ✧ Rispettate le avvertenze per l'utilizzo dei seggiolini da auto contenute nel manuale della vostra automobile.
- ✧ Assicuratevi che il bambino sia innanzitutto assicurato all'interno della poltroncina prima di fissare quest'ultima nell'auto col bambino al suo interno.

È possibile fissare la poltroncina BRITAX RÖMER PRIMO nel veicolo in tre modi diversi:

1



con la **cintura a 3 punti** dell'automobile (universale)

- ✧ Per la modalità di fissaggio della poltroncina nel veicolo mediante cintura a 3 punti, leggere quanto indicato nel capitolo 5.

Oppure potete scegliere uno dei seguenti elementi di base dalla gamma di **accessori** BRITAX RÖMER:

2



**BRITAX RÖMER PRIMO BASE**  
con la **cintura a 3 punti** dell'automobile e **gamba di supporto** (semiuniversale)

3

**BRITAX RÖMER PRIMO BASE****con retención ISOFIX y pata de apoyo (semiuniversal)**

La fijación con el BRITAX RÖMER PRIMO BASE requiere una homologación semiuniversal. Así pues, el asiento se debe utilizar sólo en los vehículos que aparezcan en la lista de vehículos adjunta. La lista de vehículos se actualiza continuamente. Puede obtener la última actualización poniéndose en contacto con nosotros o en [www.britax.eu](http://www.britax.eu).

- ✎ Fije el **BRITAX RÖMER PRIMO BASE** en el vehículo antes de utilizar el **BRITAX RÖMER PRIMO**.

3



**BRITAX RÖMER PRIMO BASE**  
com fixação **ISOFIX** e **pé de apoio**  
(semi universal)

A fixação com o BRITAX RÖMER PRIMO BASE requer uma aprovação semi universal. Deste modo, o assento só pode ser utilizado em carros que são apresentados na lista de tipos de carros dos acessórios. A lista de tipo está sempre a ser complementada. Pode obter a versão mais atualizada diretamente conosco ou em [www.britax.eu](http://www.britax.eu)

- ✘ Fixe o **BRITAX RÖMER PRIMO BASE** no carro antes de usar o **BRITAX RÖMER PRIMO**.

3



**BRITAX RÖMER PRIMO BASE**  
con fissaggio **ISOFIX** e **gamba di**  
**supporto**  
(semiuniversale)

Il fissaggio mediante BRITAX RÖMER PRIMO BASE richiede un'omologazione semiuniversale. Il seggiolino deve dunque essere utilizzato solo nelle automobili incluse nell'elenco dei modelli di veicoli fornito in allegato. L'elenco dei modelli viene continuamente integrato. La versione più aggiornata è disponibile direttamente presso le nostri sedi oppure su [www.britax.eu](http://www.britax.eu)

- ✘ Fissare **BRITAX RÖMER PRIMO BASE** nel veicolo prima di utilizzare **BRITAX RÖMER PRIMO**.

## 4 Sujeción del bebé en el portabebés

Para asegurar al bebé en el portabebés, observe las siguientes indicaciones:

- ✎ Emplee el reductor de asiento como se describe en el capítulo 4.1.
- ✎ Ajuste siempre el asa conforme a la situación, tal como se describe en el capítulo 4.2.
- ✎ Asegúrese de que la altura del cinturón de hombro se corresponde con la talla de su bebé, tal como se describe en el capítulo 4.3.
- ✎ Coloque a su bebé en el portabebés y abróchelo tal como se describe en el capítulo 4.5.
- ✎ Observe siempre las siguientes advertencias.



### ¡Advertencia!

#### ¡Riesgo de accidentes si el extremo del cinturón cuelga!

El extremo inferior del cinturón 08 puede quedarse enganchado en otros objetos. Si el extremo del cinturón sobresale del portabebés, éste puede caerse.

- ✎ Asegúrese de que el extremo inferior del cinturón no se engancha en ningún lugar (por ejemplo en puertas, escaleras mecánicas etc.).

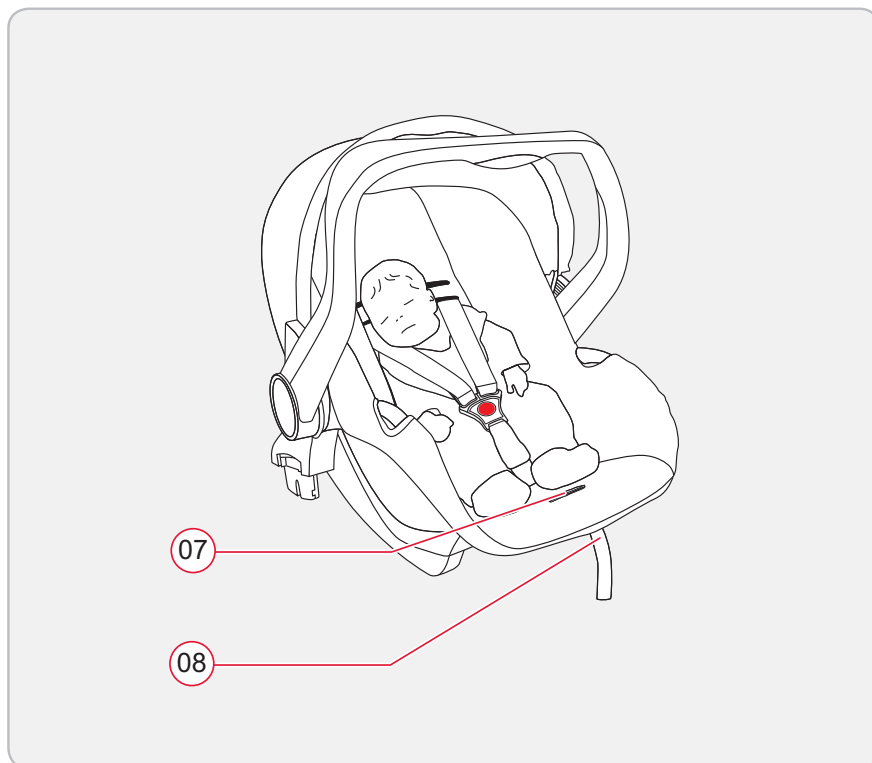

## 4 Segurar o bebé na coque

Para segurar o seu bebé na coque, deve observar as seguintes indicações:

- ✎ Use o redutor de assento conforme descrito no capítulo 4.1.
- ✎ Ajuste sempre o arco de transporte em função da situação, conforme descrito no capítulo 4.2.
- ✎ Certifique-se que a altura dos cintos dos ombros corresponde ao tamanho do seu bebé, conforme descrito no capítulo 4.3.
- ✎ Deite o seu bebé na coque e aperte os cintos, conforme descrito no capítulo 4.5.
- ✎ Observe sempre as seguintes indicações de aviso.



### **Aviso!**

#### **Perigo de acidente devido a uma extremidade de cinto pendurada!**

A extremidade inferior do 08 cinto pode enfiar-se noutros objetos. Se a extremidade do cinto ficar pendurada fora da coque, pode fazer a coque cair.

- ✎ Certifique-se que a extremidade inferior do cinto não encrava em lado algum (por exemplo em portas, escadas rolantes, etc.).

## 4 Fissaggio del bambino all'interno della poltroncina

Al fine di assicurare il vostro bambino all'interno della poltroncina, rispettare le seguenti indicazioni:

- ✎ Utilizzare il riduttore come descritto al capitolo 4.1.
- ✎ Adattare sempre il maniglione di trasporto alla situazione, come descritto al capitolo 4.2.
- ✎ Assicurarsi che l'altezza delle cinture spalle sia conforme alla taglia del vostro bambino, come descritto al capitolo 4.3.
- ✎ Posizionare il bambino nella poltroncina e allacciare le cinture di sicurezza, come descritto al capitolo 4.5.
- ✎ Attenersi sempre e comunque alle seguenti avvertenze.



### **Cautela!**

#### **Pericolo di incidenti a causa di estremità della cintura sospesa!**

L'estremità inferiore della cintura 08 può incastrarsi all'interno di altri oggetti. Se l'estremità della cintura pende al di fuori della poltroncina, questo può comportare la caduta del bambino.

- ✎ Assicurarsi che l'estremità inferiore della cintura non possa incastrarsi da nessuna parte (ad esempio all'interno di porte, scale mobili etc.).



### ¡Advertencia!

### ¡Pérdida de la función protectora!

El reductor de asiento y los cinturones para los hombros pierden su función protectora si no se emplean correctamente.

- ✘ Asegúrese de que el reductor de asiento está colocado correctamente.
- ✘ Observe que los cinturones para los hombros no se retuerzan o se intercambien.

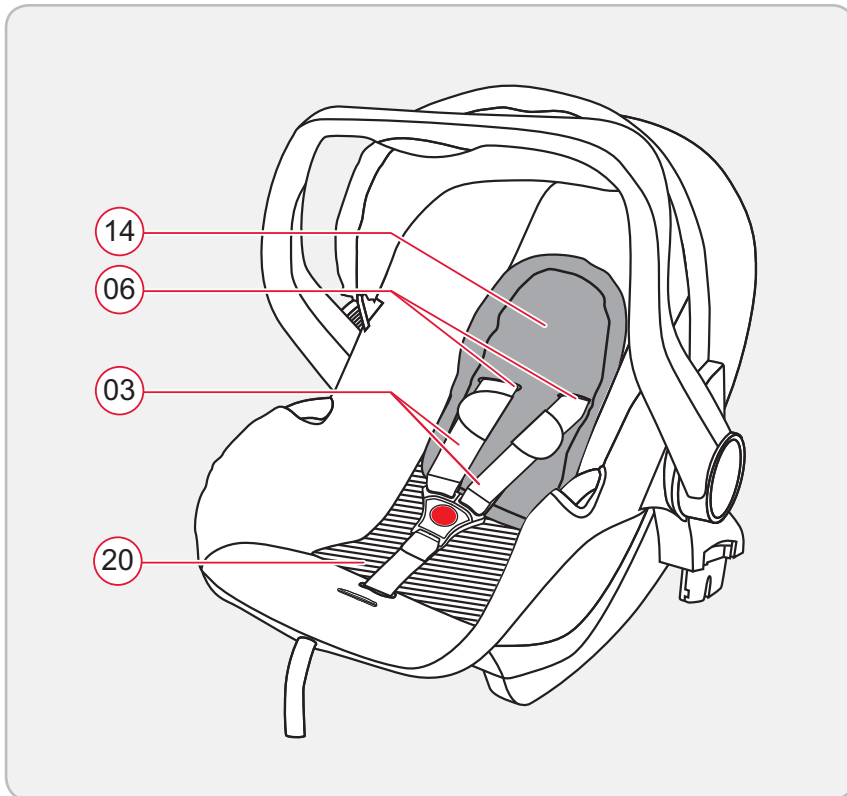

## 4.1 Empleo del reductor de asiento y el cojín de asiento

El reductor de asiento y el cojín de asiento proporcionan el apoyo necesario y mejoran la ergonomía del portabebés cuando el bebé aún es muy pequeño.

Los cinturones para los hombros (03) deben guiarse a través de las ranuras inferiores del cinturón (06) del portabebés.

Siga utilizando el reductor del asiento (14) hasta que su bebé crezca y tenga que reajustar la altura de los cinturones de los hombros (véase el capítulo (03) 4.3). Si el bebé ha crecido, pero es muy delgado, puede retirar el cojín de asiento (20) pero seguir utilizando el reductor de asiento (14).

**Aviso!****Perda da função de proteção!**

O redutor do assento e os cintos dos ombros perdem a sua função de proteção se os colocar incorretamente.

- ✎ Esteja atento para colocar corretamente o redutor do assento.
- ✎ Esteja atento para os cintos dos ombros não torcerem nem se trocarem.

## 4.1 Usar redutor de assento e almofada de assento

O redutor de assento e a almofada do assento dão o necessário apoio e melhoram a ergonomia da coque quando o seu bebé ainda é (muito) pequeno.

Os cintos dos ombros (03) têm de passar pela ranhura inferior do cinto (06) da coque.

Use o redutor de assento (14) até o seu bebé ser suficientemente grande para ter de regular os cintos dos ombros (03) em altura (ver capítulo 4.3).

Quando o seu bebé já for suficientemente grande, mas ainda estreito, pode retirar a almofada do assento (20), continuando a usar o redutor de assento (14).

**Cautela!****Perdita della funzione protettiva!**

Il riduttore e le cinture spalle perdono la loro funzione protettiva, se inseriti in modo improprio.

- ✎ Assicurarsi che il riduttore sia inserito correttamente.
- ✎ Assicurarsi che le cinture spalle non siano attorcigliate né scambiate tra loro.

## 4.1 Utilizzo del riduttore e del cuscino di seduta

Il riduttore e il cuscino di seduta forniscono il supporto necessario e migliorano l'ergonomia della poltroncina quando il bambino è ancora (molto) piccolo.

Le cinture spalle (03) devono scorrere attraverso i passanti inferiori della cintura (06) della poltroncina.

Potete utilizzare il riduttore del seggiolino (14) fino a quando le dimensioni del bambino sono tali che le cinture spalle (03) devono essere regolare in altezza (vedere capitolo 4.3).

Se il vostro bambino è già più grande, ma molto magro, potete rimuovere il cuscino di seduta (20), ma continuare a utilizzare il riduttore (14).



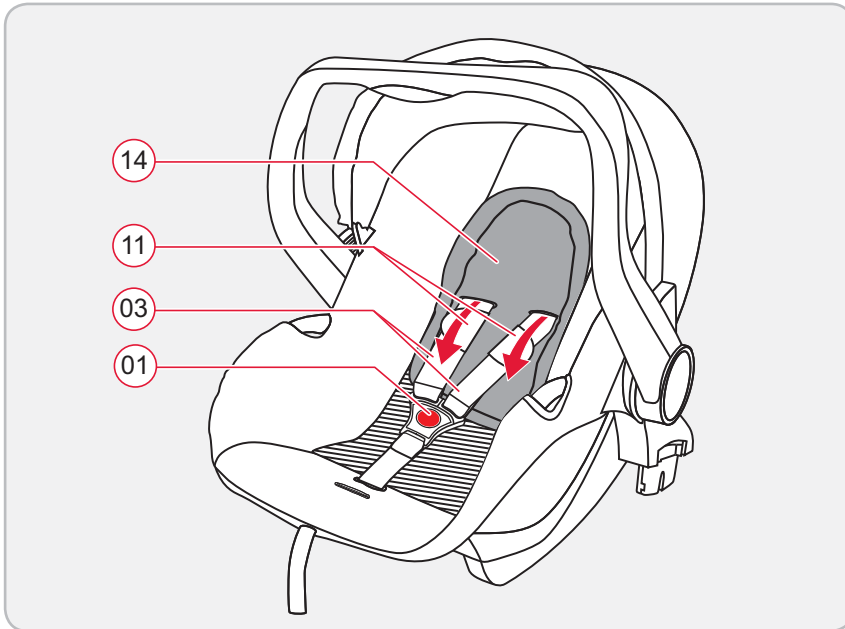

### Cómo se coloca el reductor de asiento:

1. Abra el broche del cinturón 01 (pulse la tecla roja).
2. Introduzca los cinturones para los hombros 03 con las partes acolchadas de los hombros 11 a través de la ranura del 14 cinturón y el reductor de asiento. ¡La lengüeta de broche de la parte acolchada de los hombros 11 pasa siempre por detrás de la ranura del cinturón!
3. Asegúrese de que el reductor de asiento 14 está apoyado en el respaldo del portabebés.

## 4.2 Ajuste del asa

### Puede ajustar el asa en tres posiciones, A, B y C:

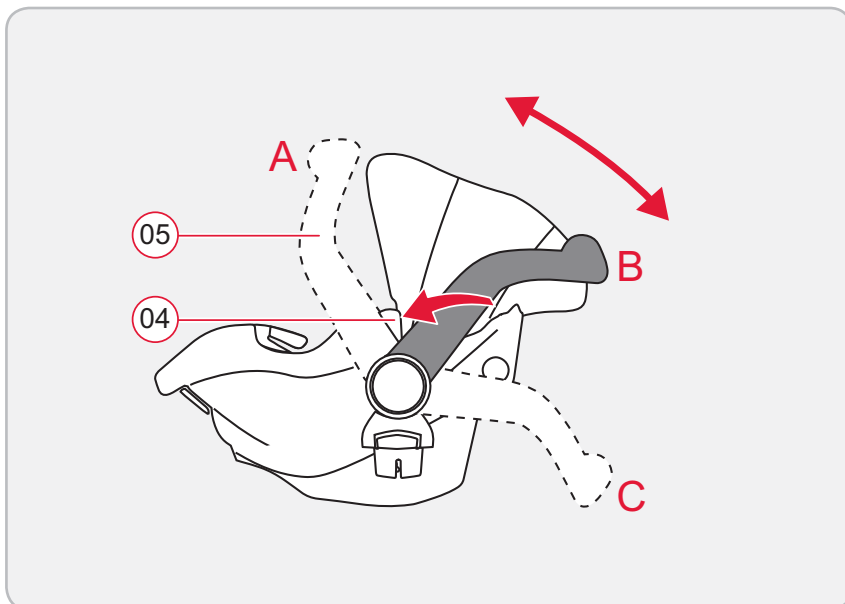

1. Pulse al mismo tiempo ambos botones 04 en el asa 05.
2. Gire el asa 05 con los botones pulsados 04 hacia delante o hacia atrás hasta que se encuentre en la posición deseada.
3. Suelte las teclas 04 y asegúrese de que el asa 05 está encastrada correctamente.

**Como colocar o redutor de assento:**

1. Abra o engate de fixação do cinto ① (prima o botão vermelho).
2. Enfie os cintos dos ombros ③ com as almofadas dos ombros ⑪ pelas ranhuras do cinto e o redutor de assento ⑭. A borracha de união das almofadas dos ombros ⑪ passa sempre por trás das ranhuras dos cintos!
3. Certifique-se que o redutor do assento ⑭ fica junto ao encosto das costas da coque.

**4.2 Regular o arco de transporte****Pode engatar o arco de transporte em três posições A, B e C:**

1. Prima simultaneamente os dois botões ④ no arco de transporte ⑤.
2. Rode o arco de transporte ⑤ com os botões premidos ④ para a frente ou para trás até ficar na posição desejada.
3. Largue os botões ④ e certifique-se que o arco ⑤ está corretamente engatado.

**Potete regolare il riduttore nel seguente modo:**

1. Aprite la chiusura della cintura ① (premendo il tasto rosso).
2. Infilate le cinture spalle ③ con le imbottiture per le spalle ⑪ attraverso i passanti della cintura e il riduttore ⑭. L'elastico di collegamento dell'imbottitura spalle ⑪ deve sempre passare dietro ai passanti della cintura!
3. Assicurarsi che il riduttore ⑭ poggi sullo schienale della poltroncina.

**4.2 Regolazione del maniglione di trasporto****Potete bloccare il maniglione di trasporto in tre posizioni A, B e C:**

1. Premete contemporaneamente i due tasti ④ sul maniglione di trasporto ⑤.
2. Spostate in avanti o indietro il maniglione ⑤ tenendo premuti i tasti ④, fino a quando non si trovi nella posizione desiderata.
3. Rilasciare i tasti ④ e accertarsi che il maniglione ⑤ sia innestato correttamente.

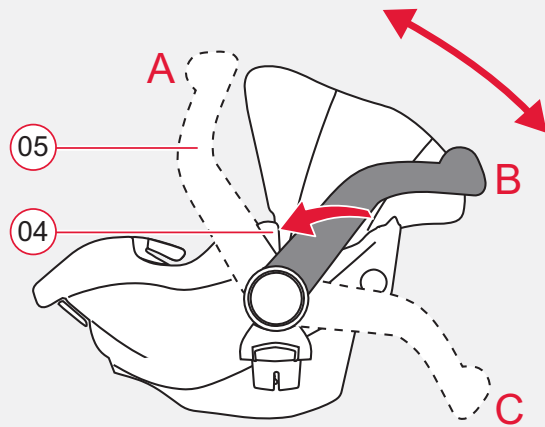

- **A:** para llevarlo en la mano o para transportarlo en el vehículo.
- **B:** para acostar a su bebé.
- **C:** para un apoyo seguro fuera del vehículo.

### 4.3 Adaptación de la altura de los cinturones para los hombros

Antes de colocar a su bebé en el portabebés, deberá ajustar debidamente la altura de los cinturones de los hombros a la talla de su bebé. Sólo si los cinturones de los hombros están ajustados correctamente, su bebé contará con un óptimo apoyo en el portabebés.

Los cinturones de los hombros 03 deben pasar por detrás de las ranuras del cinturón del portabebés. Éstas se encuentran a la altura de los hombros o un poco por debajo de los hombros de su bebé.

De este modo, puede ajustar la altura de los cinturones al tamaño de su bebé:

1. Abra la hebilla del cinturón 01 (pulse la tecla roja).
2. Saque los cinturones de los hombros 03 hacia atrás a través de las partes acolchadas de los hombros 11 y la ranura del cinturón 06.

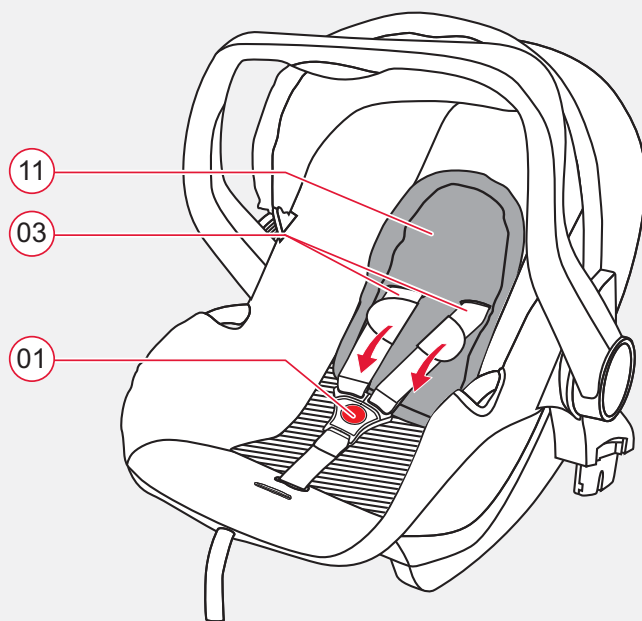

- **A:** Para carregar e para transportar no carro.
- **B:** Para deitar o seu bebé.
- **C:** Para ficar numa posição estável fora do carro.

### 4.3 Adaptar a altura dos cintos dos ombros

Antes de deitar o seu bebé na coque, tem de ajustar a altura dos cintos dos ombros ao tamanho do corpo do seu bebé. Apenas se os cintos dos ombros estiverem bem ajustados é que o seu bebé estará bem seguro na coque.

Os cintos dos ombros <sup>03</sup> têm de passar por trás das ranhura dos cintos da coque, que ficam à altura dos ombros ou um pouco abaixo da altura dos ombros do seu bebé.

**Deste modo, pode adaptar a altura dos cintos dos ombros ao tamanho do corpo do seu bebé:**

1. Abra o engate de fixação do cinto <sup>01</sup> (prima o botão vermelho).
2. Desenfie os cintos dos ombros <sup>03</sup> para trás pelo almofadado dos ombros <sup>11</sup> e as ranhuras dos cintos <sup>06</sup>.

- **A:** Per il supporto e il trasporto in auto.
- **B:** Per adagiare il vostro bambino.
- **C:** Per un appoggio sicuro al di fuori dell'auto.

### 4.3 Adattamento dell'altezza delle cinture spalle

Prima di adagiare il bambino nella poltroncina, occorre regolare in modo adeguato l'altezza delle cinture spalle alla taglia del vostro bambino. Solo se si regolano adeguatamente le cinture spalle, queste bloccano il bambino in modo ottimale all'interno della poltroncina.

Le cinture spalle <sup>03</sup> devono passare dietro ai passanti della cintura della poltroncina, posti all'altezza delle spalle o a un'altezza leggermente inferiore.

**Potete adattare l'altezza delle cinture spalle alle dimensioni del vostro bambino come riportato di seguito:**

1. Aprite la chiusura della cintura <sup>01</sup> (premendo il tasto rosso).

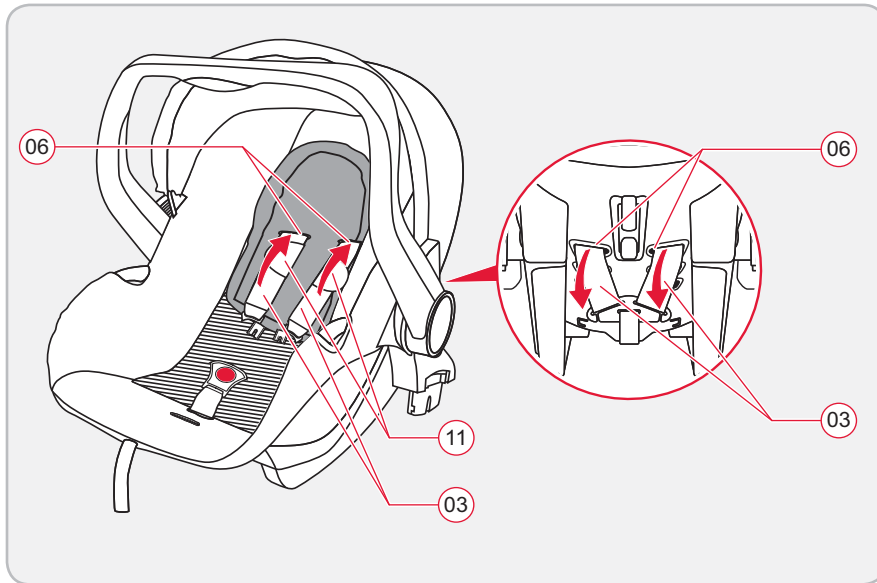

3. Tire de los cinturones de los hombros (03) hacia atrás extrayéndolos de las ranuras del cinturón (06) del portabebés.
4. Saque las partes acolchadas de los hombros (11) hacia atrás de las ranuras del cinturón (06) de la funda.
5. Introduzca los cinturones de los hombros (03) de nuevo a través de la ranura del cinturón seleccionado (06) del portabebés.
6. Introduzca la parte acolchada de los hombros (11) de nuevo a través de la ranura del cinturón de la funda y los cinturones (06) para los hombros (03).

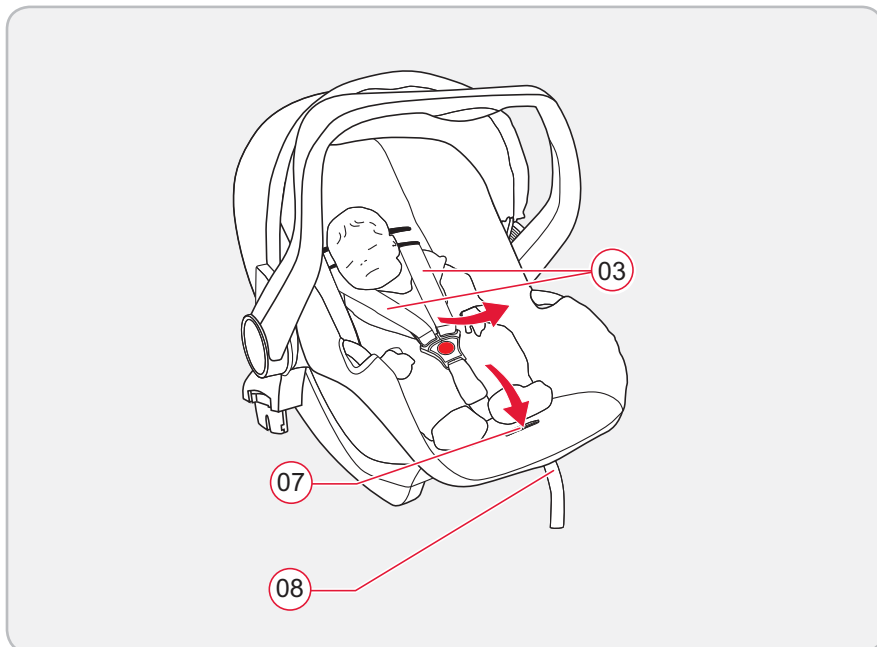

#### 4.4 Aflojar y tensar los cinturones de los hombros

##### Cómo aflojar los cinturones de los hombros:

- ✦ Pulse el botón de regulación (07) y tire simultáneamente de ambos cinturones (03) hacia delante.

##### Cómo tensar los cinturones de los hombros:

- ✦ Tire del extremo del cinturón (08). Procure tirar del extremo del cinturón en sentido recto y no hacia arriba o hacia abajo.

3. Puxe os cintos dos ombros 03 para trás para fora das ranhuras dos cintos 06 da coque.
4. Desenfie os almofadados dos ombros 11 para trás para fora das ranhuras dos cintos 06 do revestimento.
5. Enfie os cintos dos ombros 03 novamente pelas ranhuras dos cintos escolhidos 06 da coque.
6. Enfie os almofadados dos ombros 11 novamente pelas ranhuras dos cintos 06 do revestimento e os cintos dos ombros 03.

#### 4.4 Soltar e esticar os cintos dos ombros

##### Como soltar os cintos dos ombros:

- ✎ Pressione o botão de regulação 07 e puxe simultaneamente os dois cintos dos ombros 03 para a frente.

##### Como esticar os cintos dos ombros:

- ✎ Puxe pela extremidade do cinto 08. Esteja atento para puxar a extremidade do cinto a direito e não para cima ou para baixo.

2. Sfilate le cinture delle spalle 03 da dietro attraverso l'imbottitura spalle 11 e i passanti della cintura 06.
3. Estrarre le cinture delle spalle 03 da dietro, dai passanti della cintura 06 della poltroncina.
4. Sfilare l'imbottitura spalle 11 da dietro, dai passanti della cintura 06 del rivestimento.
5. Infilare di nuovo le cinture delle spalle 03 attraverso i passanti della cintura scelti 06 della poltroncina.
6. Infilare nuovamente l'imbottitura per le spalle 11 attraverso i passanti della cintura 06 del rivestimento e le cinture delle spalle 03.

#### 4.4 Allentare e tendere le cinture delle spalle

##### Allentate le cinture spalle nel seguente modo:

- ✎ Premere il tasto di regolazione 07 e tirare contemporaneamente le due cinture spalle 03 in avanti.

##### Tendete le cinture spalle nel seguente modo:

- ✎ Tirate l'estremità della cintura 08. Assicurarvi nel fare questo che l'estremità della cintura sia tirata dritta verso l'esterno e non verso l'alto o verso il basso.

## 4.5 Abrochar el cinturón al niño

Principalmente se aplica: El BRITAX RÖMER PRIMO ofrece la máxima seguridad para su bebé si el cinturón para los hombros se ciñe lo máximo posible al cuerpo de su bebé sin apretarlo.

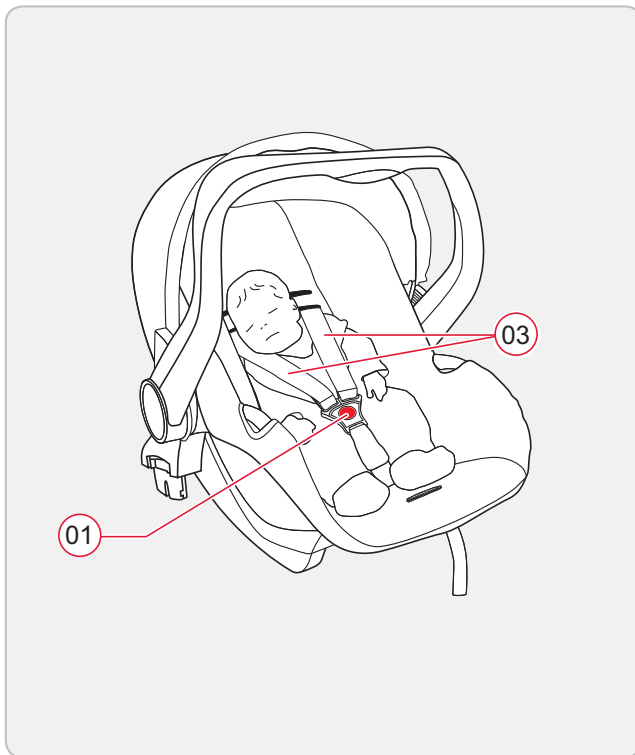

1. Afloje el cinturón de los hombros (véase el capítulo 4.4).
2. Abra la hebilla del cinturón 01 (pulse la tecla roja).
3. Coloque a su bebé en el portabebés.
4. Pase los cinturones 03 sobre los hombros del bebé. No retuerza ni intercambie los cinturones de los hombros entre sí.

## 4.5 Apertar o seu bebé

**Basicamente é válido: O BRITAX RÖMER PRIMO oferece ao seu bebé essencialmente segurança, se o cinto dos ombros está bem justo ao corpo do bebé sem o apertar demasiado.**

1. Soltar os cintos dos ombros (ver capítulo 4.4).
2. Abra o engate de fixação do cinto ① (prima o botão vermelho).
3. Deite o seu bebé na coque.
4. Passe os cintos dos ombros ③ pelos ombros do seu bebé. Não torça nem troque os cintos dos ombros.

## 4.5 Allacciamento delle cinture del vostro bambino

**In linea di massima vale quanto indicato di seguito: La BRITAX RÖMER PRIMO offre al vostro bambino il massimo della sicurezza se la cintura spalle aderisce il più possibile al corpo del bambino, senza tuttavia comprimerlo.**

1. Allentate le cinture spalle (vedere capitolo 4.4).
2. Aprite la chiusura della cintura ① (premendo il tasto rosso).
3. Collocate il vostro bambino nella poltroncina.
4. Fate passare le cinture spalle ③ sulle spalle del vostro bambino. Non attorcigliare né scambiare le cinture spalle tra loro.



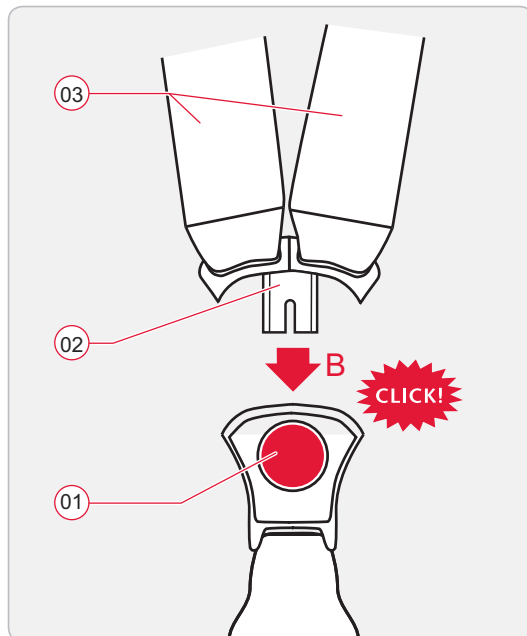
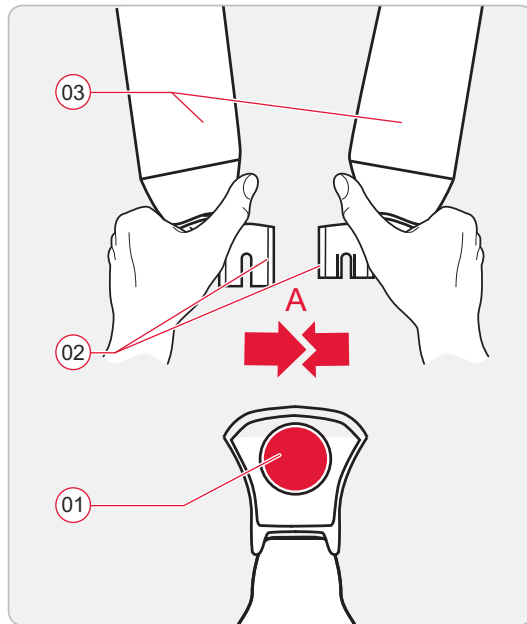

**A:** Una ambas lengüetas de broche (02).

**B:** Encájelas en el broche con un sonido de clic audible.

Tense los cinturones hasta que queden bien ajustados al cuerpo del bebé. (véase 4.4).

## 4.6 Protección perfecta del bebé

**Para garantizar la seguridad de su bebé, compruebe que...**

los cinturones de los hombros (03) del portabebés se ciñen al cuerpo del bebé sin apretarlo,

- los cinturones de los hombros estén bien colocados,
- los cinturones de los hombros no están retorcidos o intercambiados entre sí,
- las lengüetas (02) están encajadas en (01) el broche.

**A:** Junte as duas línguas do cinto 02.

**B:** Engate-os com um “clique” audível no engate de fixação do cinto.

Estique os cintos até ficarem justos ao corpo do seu bebé (ver capítulo 4.4).

## 4.6 Deste modo, o seu bebé fica bem seguro

**Verifique, para segurança do seu bebé, se...**

os cintos dos ombros 03 da coque estão justos aos corpo, sem apertar demasiado o bebé,

- os cintos dos ombros estão bem ajustados,
- os cintos dos ombros não estão torcidos nem trocados,
- as línguas do cinto 02 estão engatadas no 01 engate de fixação do cinto.

**A:** Ricongiungere le due linguette di chiusura 02.

**B:** Innestarle nella fibbia della cintura fino ad udire un “rumore di clic”.

Tendete le cinture fino a farle aderire bene al corpo del vostro bambino (vedere capitolo 4.4).

## 4.6 Corretto posizionamento del vostro bambino

**Verificate la sicurezza del vostro bambino, ovvero che...**

le cinture spalle 03 aderiscano correttamente al suo corpo senza comprimerlo,

- le cinture spalle siano regolate correttamente,
- le cinture spalle non siano attorcigliate o scambiate,
- le linguette di chiusura 02 siano incastrate 01 nella chiusura della cintura.

## 5 Sujeción del portabebés en el vehículo

Antes de asegurar el portabebés en el vehículo, deberá sujetar a su bebé en el portabebés tal como se describe en el capítulo 4.



### ¡Peligro!

#### ¡Peligro mortal debido al Airbag!

Un dispositivo de airbag que impacte sobre el asiento infantil podría lesionar gravemente al bebé o incluso causarle la muerte.

- ✧ ¡No emplee el portabebés en el asiento del copiloto con el airbag frontal conectado
- ✧ Tenga en cuenta las advertencias del manual del vehículo para asientos con airbags laterales.



### ¡Cuidado!

#### ¡Pérdida de la función protectora!

Los cinturones para los hombros perderán su función protectora si no se instalan correctamente.

- ✧ No retuerza ni intercambie los cinturones de los hombros entre sí.

### 5.1 Seleccionar la posición en el vehículo

- ✧ Asegure el portabebés al asiento del vehículo en el sentido contrario a la marcha.

## 5 Fixar a coque no carro

Antes de fixar a coque para bebés no carro, tem de deitar e proteger o seu bebé na coque, tal como descrito no capítulo 4.



### Perigo!

#### Perigo de vida devido ao airbag!

Um airbag que choque contra a coque para bebés pode ferir gravemente o seu bebé ou até matar.

- ✘ Não use a coque para bebés no banco de passageiro da frente com o airbag frontal ligado!
- ✘ Nos lugares com airbag respeite as indicações no seu manual de instruções do carro.



### Cuidado!

#### Perda da função de proteção!

Uma aplicação incorreta dos cintos dos ombros anula a função de proteção dos mesmos.

- ✘ Não torça nem troque os cintos dos ombros.

### 5.1 Escolher a posição no carro

- ✘ Fixe a coque para bebés no sentido contrário da marcha no banco do carro.

## 5 Fissaggio della poltroncina all'interno del veicolo

Prima di bloccare la poltroncina nell'auto, occorre avere assicurato il bambino all'interno di essa, come descritto nel capitolo 4.



### Pericolo!

#### Pericolo di morte dovuto agli airbag!

Un airbag che colpisce la poltroncina può ferire seriamente il vostro bambino o persino provocarne il decesso.

- ✘ Non utilizzare la poltroncina sui sedili passeggero con airbag frontale attivato!
- ✘ Per i posti a sedere con airbag laterali attenetevi alle avvertenze contenute nel manuale dell'auto.



### Attenzione!

#### Perdita della funzione protettiva!

Se si applicano le cinture spalle in modo improprio, esse perdono la loro funzione protettiva.





- ✘ Non attorcigliare né scambiare le cinture spalle tra loro.





### 5.1 Scelta della posizione all'interno del veicolo

- ✘ Fissate la poltroncina sul sedile dell'auto in senso opposto alla direzione di marcia.

- ✚ Elija la posición de su **BRITAX RÖMER PRIMO** según la siguiente vista general.

### Cómo posicionar el portabebés:



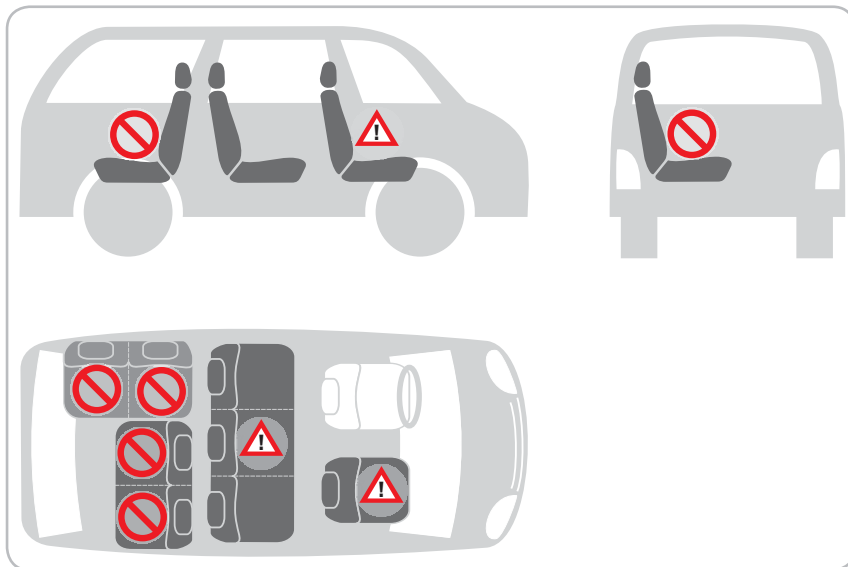

	en el sentido de la marcha	no
	en sentido contrario a la marcha	sí
	con cinturón de 2 puntos	no
	con cinturón de tres puntos	sí





	en el asiento del copiloto sin airbag frontal	sí
	en asientos posteriores laterales	sí
	en el asiento posterior central con cinturón de 3 puntos	sí
	en asientos colocados en sentido contrario a la marcha	no
	en asientos colocados hacia un lado	no



- ✎ Escolha a posição do seu **BRITAX RÖMER PRIMO** de acordo com a seguinte vista geral.





### Como pode posicionar a sua coque para bebés:





	no sentido da marcha	não
	no sentido contrário da marcha	sim
	com cinto de 2 pontos	não
	com cinto de 3 pontos	sim

	no banco do passageiro da frente sem airbag frontal	sim
	nos bancos traseiros laterais	sim
	no banco traseiro do meio com cinto de 3 pontos	sim
	em bancos virados para trás	não
	em bancos virados para o lado	não

- ✎ Scegliere la posizione della propria **BRITAX RÖMER PRIMO** in base al seguente schema di principio.

### Potete posizionare la poltroncina nei seguenti modi:

	in direzione di marcia	no
	in senso opposto alla direzione di marcia	sì
	con cintura a 2 punti	no
	con cintura a 3 punti	sì

	sul sedile del passeggero anteriore senza airbag frontale	sì
	su sedili posteriori esterni	sì
	sul sedile posteriore centrale con cintura a 3 punti	sì
	su sedili rivolti all'indietro	no
	su sedili rivolti di lato	no

- ✎ Consulte las normativas de su país.

## 5.2 Instalación del portabebés



### ¡Cuidado!

#### **Daños materiales provocados por el portabebés**

En las tapicerías de los vehículos hechas con materiales delicados (p. ej. terciopelo, piel, etc.), el uso del portabebés puede dejar marcas.

- ✎ Para evitarlo, puede colocar debajo del asiento una manta o un pañuelo por ejemplo.
- ✎ Asegúrese de que la base colocada no levanta el portabebés del asiento.



**Puede adquirir una base de asiento adecuada de entre los accesorios BRITAX RÖMER y emplearla a modo de protección para sus asientos.**

**Para asegurar el portabebés con el cinturón de 3 puntos de su vehículo, proceda del siguiente modo:**

- ✎ Coloque el portabebés en sentido contrario a la circulación (es decir, con el bebé mirando hacia atrás) en el asiento del vehículo.

☞ Respeite as prescrições do seu país.

## 5.2 Montar a coque para bebés



### Cuidado!

#### Danos materiais causados pela coque para bebés

Em alguns estofos de carros em material sensível (por exemplo veludo, pele...) podem aparecer marcas de uso causados pela coque para bebés.

- ☞ Para evitar isso, pode, por exemplo, colocar por baixo uma manta ou uma toalha de mão.
- ☞ Certifique-se que a base não levanta a coque da superfície de assento.



**Pode adquirir uma base de assento adequada a partir dos acessórios BRITAX RÖMER e usar como proteção dos seus assentos.**

**Como fixar a sua coque para bebés com o cinto de 3 pontos do seu carro:**

- ☞ Coloque a coque no sentido contrário da marcha (bebé virado para trás) no banco do carro.

☞ Attenetevi alle disposizioni del vostro paese.

## 5.2 Montaggio della poltroncina



### Attenzione!

#### Danni materiali causati dalla poltroncina

Per alcuni rivestimenti dei sedili auto in materiale delicato (ad esempio velluto, pelle, ecc.) possono presentare tracce di usura dovute all'uso della poltroncina stessa.

- ☞ Per evitare questo inconveniente, potete mettere sotto i seggiolini ad esempio una coperta o un asciugamano.
- ☞ Assicuratevi che il supporto della poltroncina non sia sollevato dalla superficie di seduta.



**Potete acquistare un supporto da sedile adatto dalla gamma di accessori BRITAX RÖMER e utilizzarlo per proteggere i sedili.**

**Fissate la poltroncina con la cintura a 3 punti della vostra auto come riportato di seguito:**

- ☞ Posizionate la poltroncina sul sedile dell'auto in senso contrario alla direzione di marcia (il bambino guarda all'indietro).



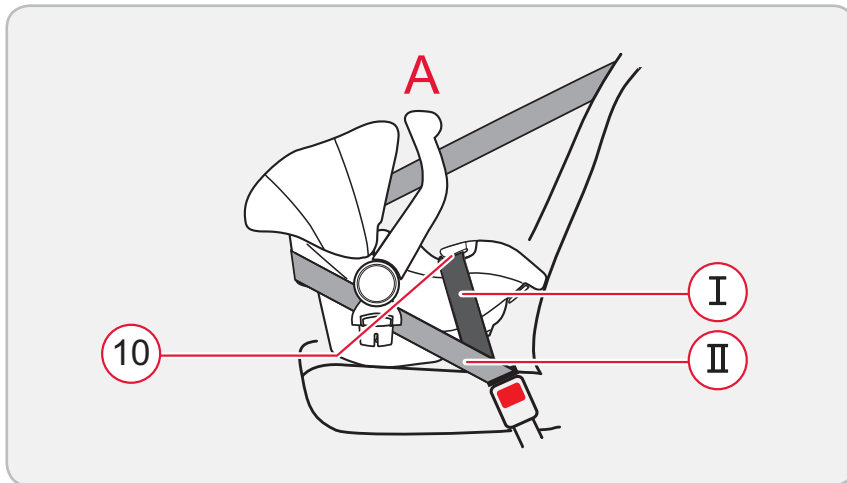

1. Asegúrese de que el asa está en la posición superior **A**.
  2. Tire del cinturón de seguridad del asiento y páselo sobre el portabebés.
  3. Encaje la lengüeta en el broche del cinturón del vehículo.
  4. Coloque el cinturón de la pelvis **I** en las guías del cinturón **10** en ambos lados del borde del portabebés. Observe que el cinturón no se retuerza.
  5. Tense el cinturón de la pelvis **I**, tirando del cinturón diagonal **II**.
  6. Tire del cinturón diagonal **II** tras el extremo de la cabeza del portabebés bajo el adaptador del cochecito.
  7. Introduzca el cinturón diagonal **II** en el soporte del cinturón. Observe que el cinturón no se retuerza.
  8. Tense el cinturón diagonal **II**.
- ✎ Asegúrese de que el broche del cinturón del vehículo no está en ningún caso en la guía del cinturón o de que sobresale tanto hacia delante que se encuentra delante de la guía del cinturón (en dirección de la marcha).
  - ✎ Si el broche del cinturón está en las guías del cinturón o delante de las guías, coloque el portabebés en otro asiento. Si tiene dudas sobre el montaje correcto, póngase en contacto con nosotros.

1. Certifique-se que o arco de transporte está na posição superior **A**.
  2. Puxe o cinto do carro para fora e passe-o por cima da coque para bebés.
  3. Engate o lábio do cinto no engate de fixação do cinto do carro.
  4. Insira o cinto da zona da bacia **I** nas guias do cinto **10** de ambos os lados do bordo da coque. Esteja atento para não torcer o cinto.
  5. Estique o cinto da zona da bacia **I**, puxando pelo cinto diagonal **II**.
  6. Puxe o cinto diagonal **II** atrás da extremidade da cabeça da coque, passando por baixo do adaptador do carrinho de criança.
  7. Enfie o cinto diagonal **II** no suporte do cinto. Esteja atento para não torcer o cinto.
  8. Estique o cinto diagonal **II**.
- ⚠ Certifique-se que o engate de fixação do cinto do carro não fica no guia do cinto ou que chegue até à frente ficando (no sentido de marcha) à frente do guia do cinto.
- ⚠ Quando o engate de fixação do cinto estiver nos guias do cinto ou à frente dos mesmos, coloque a coque noutro banco. Se tiver dúvidas sobre a montagem correta do banco, entre em contacto conosco.

1. Accertatevi che il maniglione di trasporto si trovi nella posizione superiore **A**.
  2. Estraete la cintura dell'auto e fatela passare sulla poltroncina.
  3. Fate scattare la linguetta nella chiusura della cintura dell'auto.
  4. Inserite la cintura addominale **I** nelle guide della cintura **10** su entrambi i lati del bordo della poltroncina. Assicuratevi di non fare attorcigliare la cintura.
  5. Tendete la cintura addominale **I**, tirando la cintura diagonale **II**.
  6. Tirare la cintura diagonale **II** facendola passare dietro il lato testa della poltroncina, sotto all'adattatore del passeggino.
  7. Infilare la cintura diagonale **II** nel sistema di supporto della cintura. Assicuratevi di non fare attorcigliare la cintura.
  8. Tendete la cintura diagonale **II**.
- ⚠ Assicuratevi che la chiusura della cintura dell'auto non si trovi in nessun caso sulla guida della cintura né sporga eccessivamente in avanti, tanto da trovarsi (in direzione di marcia) davanti alla guida della cintura.
- ⚠ Se la chiusura della cintura si trova sulla guida della cintura o davanti alle guide della cintura, posizionate a quel punto la poltroncina su un altro sedile. Se avete dubbi sul corretto montaggio del sedile, non esitate a contattarci.

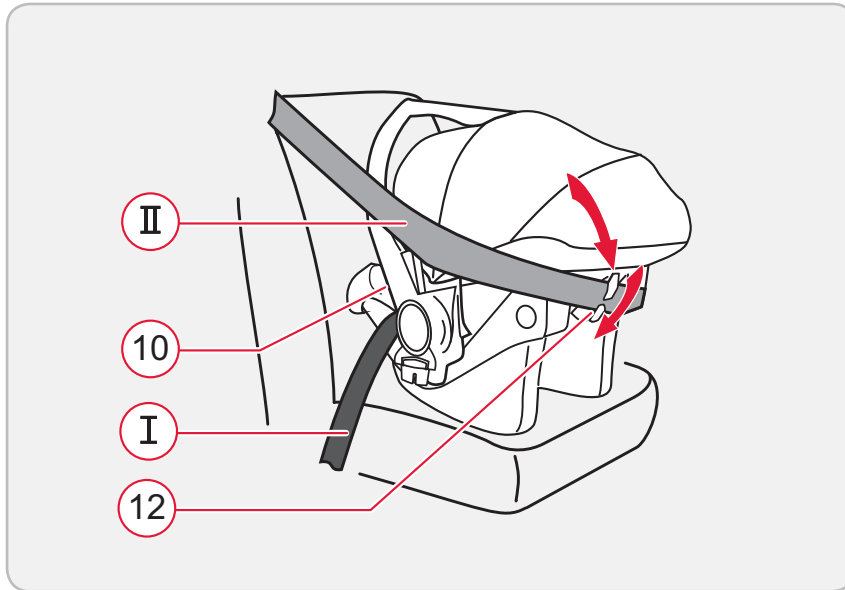

### 5.3 Desmontar el portabebés

- ✦ Extraiga el cinturón diagonal (II) del soporte del cinturón (12) para descolgar el cinturón diagonal (II).
- ✦ Abra la hebilla del cinturón del vehículo y saque el cinturón de la pelvis (I) de las guías del cinturón (10).

### 5.3 Desmontar a coque para bebés

- ✎ Desenfie o cinto diagonal ② para fora do suporte do cinto ⑫, para desengatar o cinto diagonal ②.
- ✎ Abra o engate de fixação do cinto do carro e retire o cinto da zona bacia ① dos guias do cinto ⑩.

### 5.3 Smontaggio della poltroncina

- ✎ Sfilate la cintura diagonale ② dal sistema di supporto della cintura ⑫, al fine di staccare la cintura diagonale ② stessa.
- ✎ Aprite la chiusura della cintura dell'auto ed estraete la cintura addominale ① dalle relative guide ⑩.

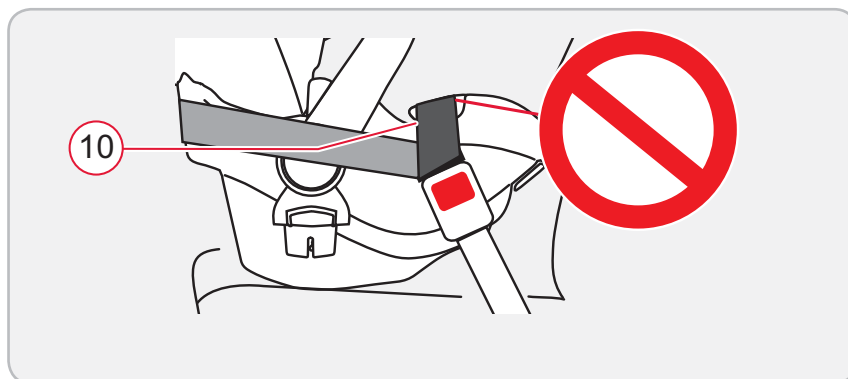
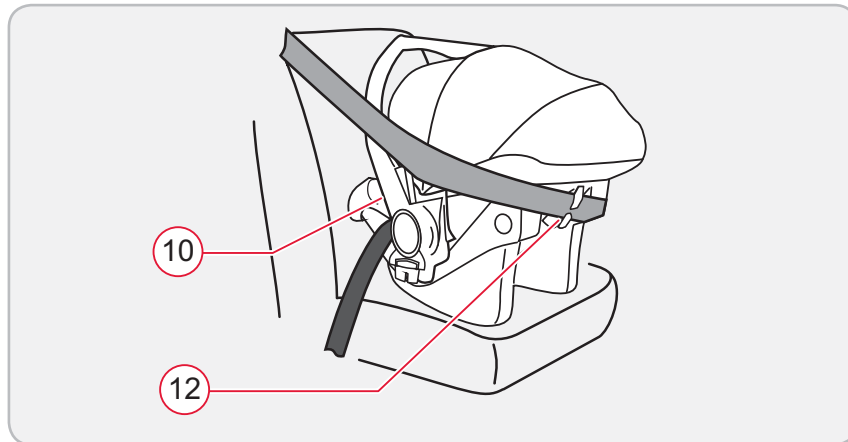
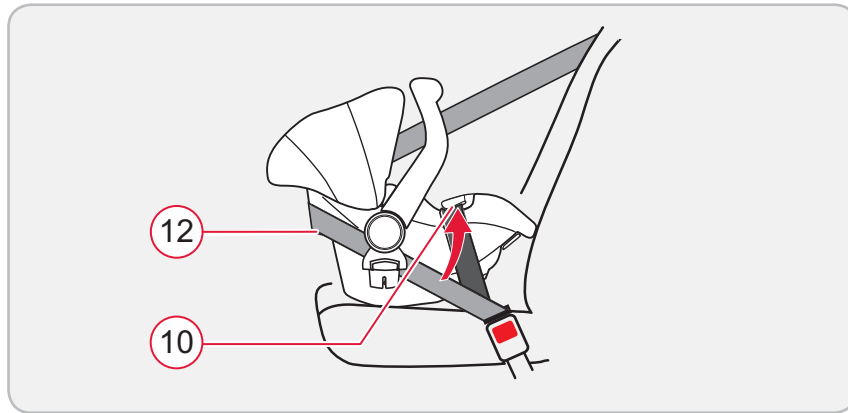

## 5.4 Cómo asegurar correctamente su portabebés

Para mayor seguridad del bebé, compruebe que:

- el portabebés se haya fijado en sentido contrario a la marcha,
- el portabebés sólo se instale en el asiento del copiloto si no hay ningún airbag frontal que pueda golpear el portabebés,
- el asiento esté sujeto con un cinturón de 3 puntos,
- el cinturón de la pelvis pasa a través de ambas guías de cinturón (10) en el borde del portabebés,
- el cinturón diagonal pasa a través de los soportes de cinturón (12),
- la hebilla del cinturón del vehículo no se encuentra en la guía del cinturón ni delante de ella (10),
- el cinturón de seguridad del vehículo esté tenso y no se ha retorcido.

## 5.4 Deste modo, a sua coque para bebés está bem fixa

Para segurança do seu bebé, verifique se:

- a coque está fixada no sentido contrário da marcha
- a coque está fixada no banco do passageiro da frente apenas se o airbag frontal não afetar a coque,
- a coque está fixada com um cinto de 3 pontos,
- o cinto da zona da bacia passa pelos dois guias do cinto <sup>(10)</sup> no bordo da coque,
- o cinto diagonal passa pelo suporte do <sup>(12)</sup> cinto,
- o engate de fixação do cinto do carro não está no nem à frente do guia do cinto <sup>(10)</sup>,
- o cinto do carro está estivado e não torcido.

## 5.4 Il corretto fissaggio della poltroncina avviene in questo modo

Per la sicurezza del vostro bambino verificate che:

- la poltroncina sia fissata in senso contrario alla direzione di marcia,
- la poltroncina sia fissata sul sedile del passeggero solo se nessun airbag frontale può agire sulla poltroncina,
- la poltroncina sia fissata con una cintura a 3 punti,
- la cintura addominale scorra attraverso le relative due guide <sup>(10)</sup> sul bordo della poltroncina,
- la cintura diagonale passi attraverso il supporto della cintura <sup>(12)</sup>,
- la chiusura della cintura dell'auto non si trovi né all'interno, né davanti alla guida della cintura <sup>(10)</sup>,
- la cintura dell'auto non sia troppo tesa né attorcigliata.

## 6 Utilización del parasol

El parasol (13) protege la cabeza de su bebé ante la radiación solar. Se puede plegar y desplegar fácilmente en el arco de la capota (17). Si desea retirar el parasol (13), proceda del siguiente modo.

1. Retire el parasol (13) del extremo de la cabeza del borde del portabebés. Para ello, suelte el botón y retire el dobladillo elástico.
2. Tire de los extremos de la capota (17) a la izquierda y a la derecha de la fijación de estribo.

Para colocar el parasol (13), siga los pasos 1-2 en sentido inverso.

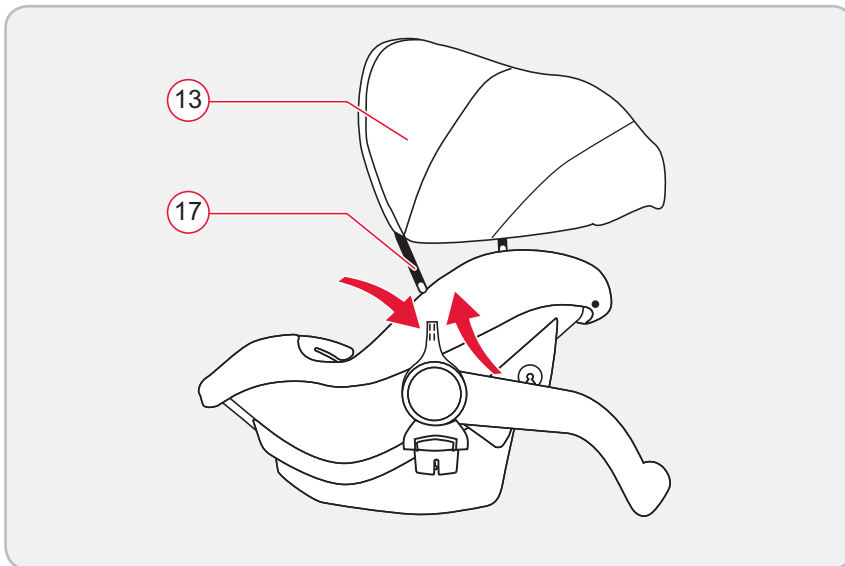
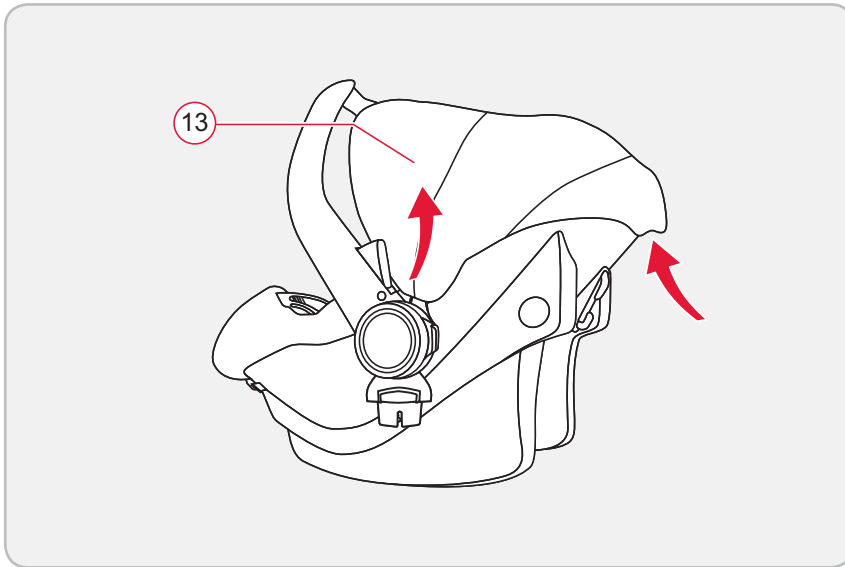

## 6 Utilização do resguardo para o sol

O resguardo para o sol (13) protege a cabeça do seu bebé contra a radiação solar. Pode ser muito facilmente aberto e fechado no arco da cobertura (17). Se quiser remover o resguardo para o sol (13), proceda do seguinte modo.

1. Retire o resguardo para o sol (13) pela extremidade da cabeça do bordo da coque. Para isso, pressione o botão de pressão e reitre o bordo de bainha elástico.
2. Puxar as extremidades do arco de cobertura (17) à esquerda e à direita para fora da fixação do arco.

Para colocar o resguardo (13) siga os passos 1-2 pela ordem inversa.

## 6 Utilizzo della capottina parasole

La capottina parasole (13) protegge la testa del vostro bambino dall'irraggiamento solare. Si può chiudere e riaprire molto facilmente sulla staffa della capottina stessa (17). Nel caso di cui si volesse rimuovere la capottina parasole (13), procedere come di seguito descritto.

1. Rimuovete la capottina parasole (13) dal lato testa del bordo della poltroncina. A tale proposito, occorre rilasciare il pulsante a pressione e sollevare il bordo elastico.
2. Estrarre le estremità della staffa della capottina (17) a sinistra e a destra dal sistema di fissaggio della staffa.

Per applicare la capottina parasole (13), seguire i passi 1-2 in ordine inverso.



## 7 Cuidado y mantenimiento

- Para eliminar la suciedad o los fallos de funcionamiento en la hebilla del cinturón, consulte el capítulo 7.1.
- Para limpiar la funda, las piezas de plástico o los cinturones, consulte el capítulo 7.2.
- Si desea reemplazar la funda por una funda de repuesto BRITAX RÖMER, consulte el capítulo 7.3.
- Para retirar la funda y los cinturones y volverlos a colocar, consulte el capítulo 7.4 y 7.5.



### ¡Advertencia!

### ¡Pérdida de la función protectora!

Si se utiliza el **BRITAX RÖMER PRIMO** sin funda, el **BRITAX RÖMER PRIMO** perderá su función protectora.

- ✎ Emplee el **BRITAX RÖMER PRIMO** sólo con la funda.

## 7 Conservação e manutenção

- Relativamente a sujidade ou perturbações funcionais no engate de fixação do cinto consulte o capítulo 7.1.
- Relativamente à limpeza do revestimento, peças plásticas ou cintos consulte o capítulo 7.2.
- Relativamente à substituição do revestimento da BRITAX RÖMER consulte o capítulo 7.3.
- Relativamente à remoção e colocação do revestimento e dos cintos consulte o capítulo 7.4 e 7.5.



### **Aviso!**

#### **Perda da função de proteção!**

Se usar o **BRITAX RÖMER PRIMO** sem revestimento, o **BRITAX RÖMER PRIMO** perde a sua função de proteção.

- ✘ Usar o **BRITAX RÖMER PRIMO** sempre com revestimento.

## 7 Cura e manutenzione

- Le modalità di rimozione dello sporco o eliminazione delle anomalie di funzionamento sulla chiusura della cintura sono descritte nel capitolo 7.1.
- Le modalità di pulizia del rivestimento, delle parti in plastica o delle cinture sono descritte nel capitolo 7.2.
- Le modalità di sostituzione di un rivestimento con un rivestimento di ricambio BRITAX RÖMER sono descritte nel capitolo 7.3.
- Le modalità di rimozione e riapplicazione del rivestimento e delle cinture sono descritte nei capitoli 7.4 e 7.5.



### **Cautela!**

#### **Perdita della funzione protettiva!**

Se si utilizza **BRITAX RÖMER PRIMO** in assenza del rivestimento, **BRITAX RÖMER PRIMO** perde la sua funzione protettiva.

- ✘ Utilizzare **BRITAX RÖMER PRIMO** solo con il rivestimento.

## 7.1 Mantenimiento de la hebilla del cinturón

**El funcionamiento del broche del cinturón contribuye esencialmente a la seguridad del niño.**

Por lo general, los fallos de funcionamiento en la hebilla del cinturón se deben a impurezas. Pueden producirse los siguientes fallos de funcionamiento:

- Las lengüetas salen lentamente al presionar el pulsador rojo.
- Las lengüetas no encajan (se salen del broche).
- Las lengüetas encajan sin que suene un “clic” claro.
- Las lengüetas encuentran resistencia al ser introducidas.
- El broche sólo se abre ejerciendo mucha fuerza.

## 7.1 Fazer a manutenção ao engate de fixação do cinto

O funcionamento do engate de fixação do cinto contribui fortemente para a segurança.

Frequentemente as perturbações funcionais no engate de fixação do cinto devem-se a sujidade. Podem ocorrer as seguinte perturbações funcionais:

- As línguas do cinto são ejetadas devagar quando pressiona botão vermelho.
- As línguas do cinto já não engatam (voltam a ejetar).
- As línguas do cinto engatam sem um “clique” audível.
- As línguas do cinto são travadas ao inserir (pesadamente).
- Só se consegue abrir o engate de fixação do cinto com muita força.

## 7.1 Manutenzione della chiusura della cintura

Il perfetto funzionamento della chiusura della cintura è fondamentale per la sicurezza.

La maggior parte delle anomalie di funzionamento è riconducibile alla presenza di sporco sulla chiusura della cintura. Possono presentarsi le seguenti anomalie di funzionamento:

- Se si preme il tasto rosso, le linguette di chiusura vengono espulse con estrema lentezza.
- Le linguette non scattano più in posizione (vengono riespulse).
- Le linguette scattano in posizione senza che si senta un chiaro “rumore di clic”.
- Durante l’inserimento le linguette vengono ostacolate (frenate).
- La chiusura della cintura può essere aperta solo esercitando una pressione elevata.

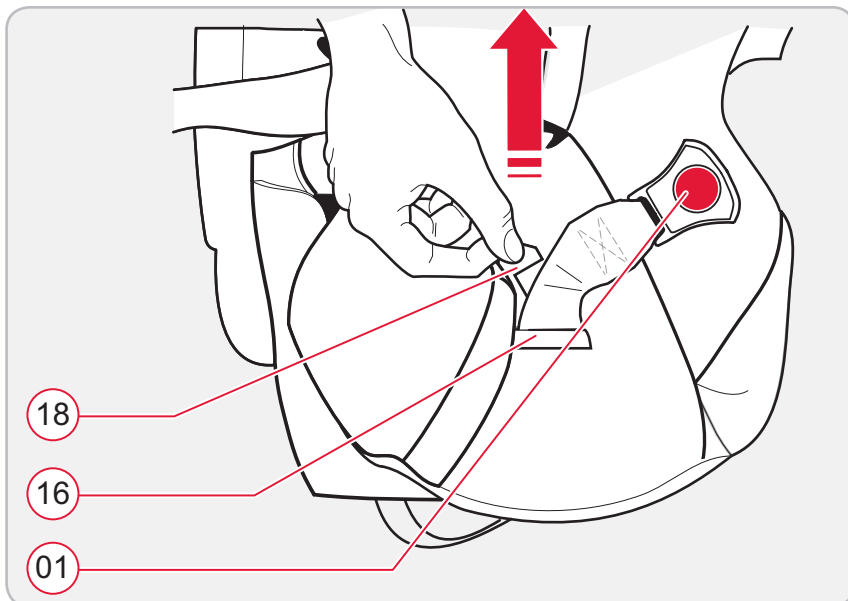
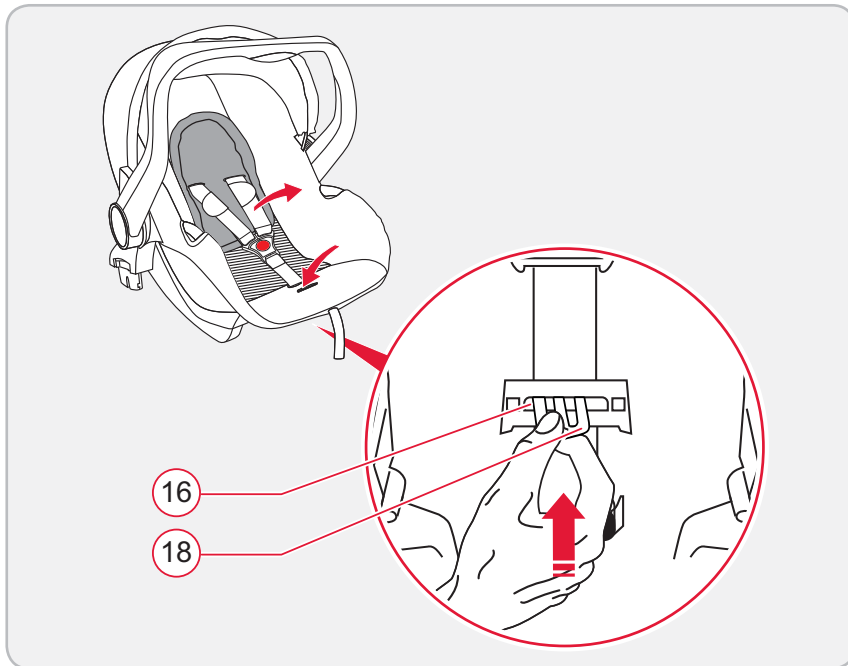

**Lave el broche del cinturón de la siguiente manera para que vuelva a funcionar con normalidad:**

**Desmonte el broche del cinturón:**

1. Abra el broche del cinturón (01) (pulse la tecla roja).
2. Vuelque el portabebés hacia atrás.
3. Empuje la placa de metal (18), con la que se sujeta el broche al asiento, verticalmente a través de la ranura (16).

**Lave el broche:**

- ✦ Deje el broche en agua caliente con detergente durante 1 hora como mínimo. Enjuáguelo y déjelo secar bien.

**Monte el broche:**

- ✦ Desplace la placa metálica (18) verticalmente de arriba hacia abajo a través de la ranura (16) de la funda **y del asiento**. Observe la dirección.
- ✦ Tire con fuerza del broche para **comprobar la fijación**.

**Pode lavar o engate de fixação do cinto para ele voltar a funcionar na perfeição:**

#### **Desmontar o engate de fixação do cinto:**

1. Abra o engate de fixação do cinto (01) (prima o botão vermelho).
2. Tombe a coque para trás.
3. Empurre a placa de metal (18), com a qual o engate de fixação do cinto está fixado à coque, ao comprido pela ranhura do cinto (16).

#### **Lavar o engate de fixação do cinto:**

- ✎ Coloque o engate de fixação do cinto pelo menos 1 hora em água quente com detergente. Depois enxágue e deixe secar bem.

#### **Montar o engate de fixação do cinto:**

- ✎ Empurre a placa de metal (18) ao comprido de cima para baixo pela ranhura do cinto (16) no revestimento **e pela coque**. Esteja atento ao sentido.
- ✎ Puxe com força engate de fixação do cinto para **verificar a fixação**.

**Affinché la chiusura della cintura funzioni di nuovo perfettamente, potete lavarla come riportato di seguito:**

#### **Smontaggio della chiusura della cintura:**

1. Aprite la chiusura della cintura (01) (premendo il tasto rosso).
2. Inclinate all'indietro la poltroncina.
3. Spingete di taglio la piastra metallica (18), con la quale è fissata la chiusura della cintura della poltroncina, attraverso il passante della cintura (16).

#### **Lavaggio della chiusura della cintura:**

- ✎ Lasciate in ammollo la chiusura almeno per 1 ora in acqua calda e detersivo per piatti. Risciacquatela e fatela asciugare completamente.

#### **Montaggio della chiusura della cintura:**

- ✎ Spingete di taglio la piastra metallica (18) dall'alto verso il basso attraverso il passante della cintura (16) nel rivestimento **e attraverso la poltroncina**. Rispettate la direzione.
- ✎ Tirate energicamente la chiusura della cintura, per **controllarne il fissaggio**.

## 7.2 Limpieza de la funda, las piezas de plástico y los cinturones

### Limpieza de la funda:

- ✎ Retire la funda tal como se describe en el capítulo 7.4.



### ¡Cuidado!

### ¡Daños de la funda!

Mediante el centrifugado en la lavadora o el secado en la secadora puede desprenderse la tela del acolchado.

- ✎ No centrifugue la funda.
- ✎ En ningún caso seque la funda en la secadora eléctrica.
- ✎ Siga las instrucciones de lavado incluidas en la etiqueta de la funda.
- ✎ Lave la funda en la lavadora con detergente para prendas delicadas a máx. 30 °C, dado que la funda puede desteñirse a temperaturas más altas.
- ✎ Coloque la funda tal como se describe en el capítulo 7.4.

### Limpieza de las piezas de plástico:

- ✎ Retire la funda y las correas tal como se describe en el capítulo 7.4.

## 7.2 Limpar revestimento, peças plásticas e cintos

### Limpar revestimento:

- ✎ Retire o **revestimento** conforme descrito no capítulo 7.4.



### Cuidado!

#### Danificação do revestimento!

A centrifugação na máquina de lavar ou de secar pode fazer sair tecido do almofadado.

- ✎ Não centrifugue o revestimento.
- ✎ Nunca seque o revestimento máquina de secar elétrica.
- ✎ Respeite rigorosamente as instruções de lavagem do revestimento.
- ✎ Lave o revestimento na máquina de lavar com detergente suave num programa baixo a máx. 30 °C, pois a temperaturas de lavagem mais altas podem descolorar o tecido do revestimento.
- ✎ Coloque o revestimento conforme descrito no capítulo 7.4.

### Limpar as peças plásticas:

- ✎ Retire o revestimento e os cintos, conforme descrito no capítulo 7.4.

## 7.2 Pulizia del rivestimento, delle parti in plastica e delle cinture

### Pulizia del rivestimento:

- ✎ Estrarre il **revestimento**, come descritto nel capitolo 7.4.



### Attenzione!

#### Possibili danni al rivestimento!

La centrifuga della lavatrice o l'asciugatura all'interno di un'asciugatrice possono ledere il materiale dell'imbottitura.

- ✎ Non centrifugare il rivestimento.
- ✎ Non asciugare in nessun caso il rivestimento all'interno di un'asciugatrice elettrica.
- ✎ Attenetevi esattamente alle istruzioni di lavaggio presenti sull'etichetta del rivestimento.
- ✎ Lavare il rivestimento in lavatrice usando un detersivo per capi delicati a una temperatura max. di 30 °C, in quanto è possibile che, a temperature di lavaggio superiori, il tessuto del rivestimento si scolorisca.
- ✎ Applicare il rivestimento, come descritto nel capitolo 7.4.

### Pulizia delle parti in plastica:

- ✎ Rimuovere il rivestimento e le cinture come descritto nel capitolo 7.4.



- ✎ Lave las **piezas de plástico** con una solución jabonosa.
- ✎ **No** emplee productos corrosivos (como por ejemplo, disolventes).
- ✎ Coloque de nuevo la funda y los cinturones tal como se describe en el capítulo 7.4.

#### **Limpieza de los cinturones:**

- ✎ Retire los cinturones tal como se describe en el capítulo 7.5.
- ✎ No extraiga las lengüetas de broche de los cinturones.
- ✎ Lave los cinturones con una solución jabonosa tibia.
- ✎ Coloque de nuevo los cinturones tal como se describe en el capítulo 7.5.

### **7.3 Sustituir la funda**

Puede adquirir repuestos en tiendas especializadas.

- ✎ Asegúrese de utilizar únicamente una funda de repuesto original BRITAX RÖMER, ya que la funda constituye un elemento esencial de la funcionalidad del sistema.
- ✎ Retire la funda y coloque la nueva funda tal como se describe en el capítulo 7.4.

- ✎ Lave as **peças plásticas** com uma solução de sabão.
- ✎ **Não** use meios agressivos (como por exemplo solventes).
- ✎ Volte a colocar o revestimento e os cintos, conforme descrito no capítulo 7.4.

#### Limpar os cintos:

- ✎ Retire os cintos, conforme descrito no capítulo 7.5.
- ✎ Nunca retire as línguas dos cintos.
- ✎ Lave os cintos com uma solução de sabão morna.
- ✎ Volte a colocar os cintos, conforme descrito no capítulo 7.5.

### 7.3 Substituir o revestimento

Pode adquirir um revestimento de substituição no comércio especializado.

- ✎ Esteja atento para usar somente revestimento de substituição da marca BRITAX RÖMER, uma vez que o revestimento é uma peça essencial do funcionamento do sistema.
- ✎ Retire o revestimento e coloque o novo, conforme descrito no capítulo 7.4.

- ✎ Lavare le **parti in plastica** con una soluzione di acqua e sapone.
- ✎ **Non** utilizzate detergenti aggressivi (come ad esempio solventi).
- ✎ Riapplicare il rivestimento e le cinture come descritto nel capitolo 7.4.

#### Pulizia delle cinture:

- ✎ Rimuovere le cinture come descritto nel capitolo 7.5.
- ✎ Non rimuovete mai le linguette di chiusura dalle cinture.
- ✎ Lavare le cinture con una soluzione tiepida di acqua e sapone.
- ✎ Rimontare le cinture come descritto nel capitolo 7.5.

### 7.3 Sostituzione del rivestimento

I rivestimenti di ricambio sono disponibili nei negozi specializzati.

- ✎ Assicuratevi di utilizzare solo un rivestimento di ricambio originale BRITAX RÖMER, in quanto il rivestimento rappresenta una parte essenziale per il funzionamento del sistema.
- ✎ Estrarre il rivestimento ed applicare il nuovo rivestimento come descritto nel capitolo 7.4.

## 7.4 Retirada y colocación de la funda

### Cómo se retira la funda:

- ✦ Retire el parasol (véase el capítulo 6)
- ✦ Abra el broche del cinturón 01 (pulse la tecla roja).
- ✦ Cuelgue los ganchos laterales de plástico 19 de la funda bajo el borde del portabebés.
- ✦ Introduzca las partes acolchadas de los hombros 11 con la lengüeta de broche a través de la ranura 06 hacia atrás.
- ✦ Extraiga de la funda los cinturones para los hombros 03 con los broches hacia atrás.
- ✦ Saque el broche 01 de la funda.
- ✦ Cómo se retira la funda:

### Cómo se coloca la funda:

- ✦ Inserte los cinturones de los hombros 03 con las lengüetas de broche en la funda.
- ✦ Introduzca el broche 01 en la funda.
- ✦ Introduzca las partes acolchadas de los hombros con la lengüeta de broche a través de la ranura 06 de la funda de asiento.
- ✦ Cuelgue los ganchos de plástico 19 en el borde del portabebés.
- ✦ Encaje las lengüetas en el broche (véase el capítulo 3.5).
- ✦ Coloque de nuevo el parasol (véase el capítulo 6).

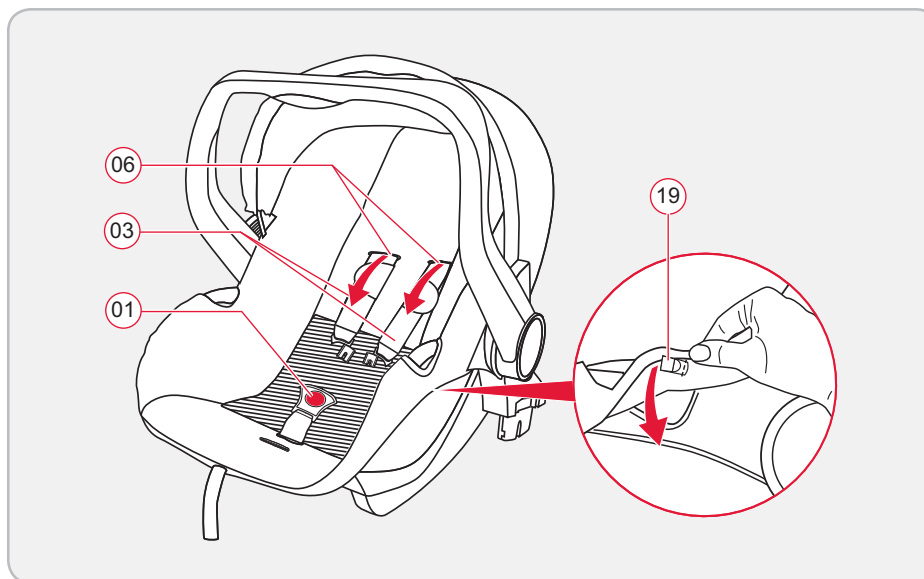
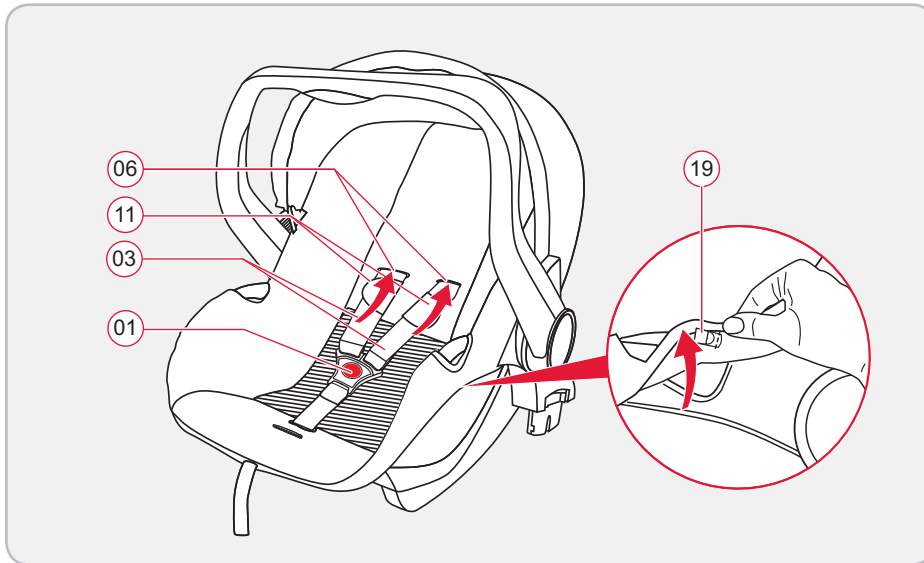

## 7.4 Retirar e colocar revestimento

### Como retirar o revestimento:

- ✦ Retire o resguardo para o sol (ver capítulo 6)
- ✦ Abra o engate de fixação do cinto 01 (prima o botão vermelho).
- ✦ Desengate o gancho de plástico lateral 19 do revestimento por baixo do bordo da coque.
- ✦ Desenfie o almofadado dos ombros 11 com a borracha de união pelas ranhuras do cinto 06 para trás.
- ✦ Puxe os cintos dos ombros 03 com as línguas dos cintos para trás para fora do revestimento.
- ✦ Desenfie o engate de fixação do cinto 01 para fora do revestimento.
- ✦ Retire o revestimento:

### Como colocar o revestimento:

- ✦ Enfie os cintos dos ombros 03 com as línguas dos cintos no revestimento.
- ✦ Enfie o engate de fixação do cinto 01 no revestimento.
- ✦ Enfie o almofadado dos ombros com a borracha de união pelas ranhuras do cinto 06 do revestimento do banco.
- ✦ Engate o gancho de plástico 19 no bordo da coque.
- ✦ Engate as línguas do cinto no engate de fixação do cinto (ver capítulo 3.5).
- ✦ Volte a colocar o resguardo para o sol (ver capítulo 6)

## 7.4 Estrazione e applicazione del rivestimento

### Potete estrarre il rivestimento nel seguente modo:

- ✦ Estraete la capottina parasole (vedere capitolo 6)
- ✦ Aprite la chiusura della cintura 01 (premendo il tasto rosso).
- ✦ Staccate il gancio in plastica laterale 19 del rivestimento sotto il bordo della poltroncina.
- ✦ Sfilate da dietro l'imbottitura delle spalle 11 con l'elastico di collegamento attraverso i passanti della cintura 06.
- ✦ Estraete le cinture spalle 03 dal rivestimento con le linguette di chiusura, da dietro.
- ✦ Sfilate la chiusura della cintura 01 dal rivestimento.
- ✦ Potete estrarre il rivestimento.

### Potete applicare il rivestimento nel seguente modo:

- ✦ Infilate le cinture spalle 03 con le linguette di chiusura nel rivestimento.
- ✦ Infilate la chiusura della cintura 01 nel rivestimento.
- ✦ Infilate l'imbottitura spalle con l'elastico di collegamento attraverso i passanti della cintura 06 del rivestimento del seggiolino.
- ✦ Agganciate il gancio in plastica 19 sul bordo della poltroncina.
- ✦ Innestare le linguette nella chiusura della cintura (vedere capitolo 3.5).
- ✦ Riapplicare la capottina parasole (vedere capitolo 6).

## 7.5 Montar y desmontar los cinturones

### Cómo desmontar los cinturones:

1. Abra el broche del cinturón 01 (pulse la tecla roja).
2. Saque las partes acolchadas de los hombros 11.
3. Introduzca los cinturones de los hombros 03 a través de la ranura del cinturón 06 del portabebés. Empuje los pasadores de los cinturones de los hombros 03 en el lado corto de la pieza de unión 15 hacia atrás y cuelgue la pieza de unión 15.
4. Retire los cinturones.

### Cómo colocar los cinturones:

1. Encaje las lengüetas en el broche (véase el capítulo 4.5).
2. Introduzca los cinturones de los hombros 03 a través de la ranura del cinturón 06 del portabebés. (Observe que los cinturones no se retuerzan y la lengüeta de broche de las partes acolchadas para hombros 11 pasen siempre por detrás de las ranuras).
3. Cuelgue los pasadores de los cinturones de los hombros 03 en la pieza de unión 15. Los orificios de la pieza de unión 15 deben ser visibles.
4. Tire del extremo del cinturón 08 hasta que la pieza de unión 15 esté tensada en la parte posterior del portabebés.
5. Abra el broche.
6. Introduzca las partes acolchadas de los hombros 11.

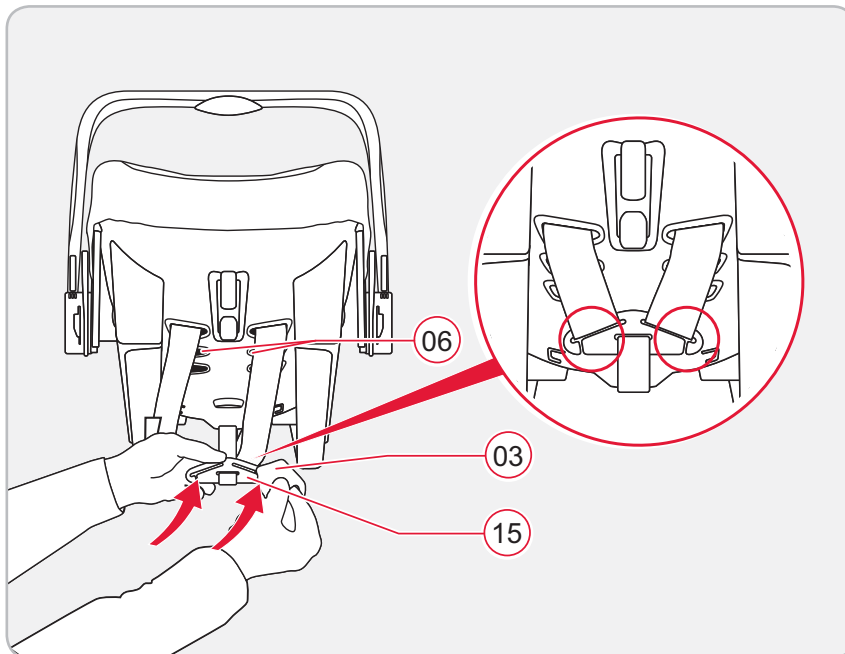
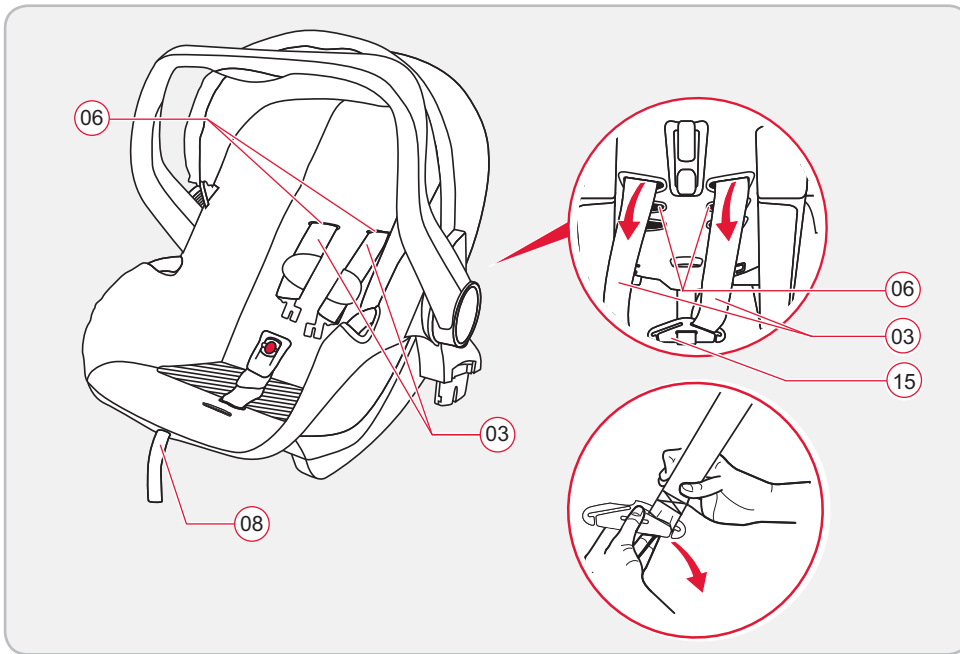

## 7.5 Desmontar e montar cintos

### Como desmontar cintos:

1. Abra o engate de fixação do cinto 01 (prima o botão vermelho).
2. Retire o almofadado dos ombros 11.
3. Retire os cintos dos ombros 03 pelas ranhuras dos cintos 06 da coque.
4. Empurre o laço do cinto dos ombros 03 no lado curto da peça de união 15 para trás e desengate a peça de união 15.
5. Puxe os cintos.

### Como montar cintos:

1. Engate as línguas do cinto no engate de fixação do cinto (ver capítulo 4.5).
2. Enfie os cintos dos ombros 03 pelas ranhuras dos cintos 06 da coque. (Esteja atento para não torcer os cintos e para a borracha de união dos almofadados dos ombros 11 passar sempre atrás das ranhuras do cinto).
3. Engate o laço do cinto dos ombros 03 na peça de união 15. As aberturas da peça de união 15 têm de estar visíveis.
4. Puxe na extremidade do cinto 08 até a peça de união 15 ficar esticada no verso da coque.
5. Abra o engate de fixação do cinto.
6. Enfie o almofadado dos ombros 11.

## 7.5 Montaggio e smontaggio delle cinture

### Smontare le cinture nel seguente modo:

1. Aprite la chiusura della cintura 01 (premendo il tasto rosso).
2. Sfilate l'imbottitura spalle 11.
3. Sfilate le cinture delle spalle 03 attraverso i passanti della cintura 06 della poltroncina.
4. Spingete indietro le fibbie delle cinture spalle 03 sul lato corto della parte di collegamento 15 e sganciate la parte di collegamento 15.
5. Estrarre le cinture.

### Montare le cinture nel seguente modo:

1. Innestare le linguette nella chiusura della cintura (vedere capitolo 4.5).
2. Infilate le cinture delle spalle 03 attraverso i passanti della cintura 06 della poltroncina. (Nel fare questo, assicurarsi di non attorcigliare le cinture e di fare passare l'elastico di collegamento dell'imbottitura spalle 11 sempre dietro ai passanti della cintura).
3. Agganciate le fibbie delle cinture spalle 03 nella parte di collegamento 15. Le aperture della parte di collegamento 15 vono risultare visibili.
4. Tendete con forza l'estremità della cintura 08 fino a quando la parte di collegamento 15 non poggi sul retro della poltroncina.
5. Aprite la chiusura della cintura.
6. Infilate l'imbottitura spalle 11.

## 8 Utilización como Travel System



¡Por favor tenga en cuenta las instrucciones de uso de su cochecito!



El portabebés se puede utilizar como Travel System en todos los chasis de cochecitos que estén equipados con un adaptador “Tipo A” y autorizados para portabebés RÖMER/Britax.



Para la protección de su bebé

**¡ADVERTENCIA!** Este Travel System **no** es adecuado...

- ✘ ... como sustituto de la cama o cuna.  
Los capazos, los cochecitos y las sillas de paseo deben utilizarse únicamente para el transporte.
- ✘ ... para el transporte de más de un niño a la vez.
- ✘ ... para el uso industrial.
- ✘ ... en combinación con otros chasis.

## 8 Utilização como Travel System



Observe as instruções de utilização do seu carrinho de criança!



A coque para bebés pode ser usada como Travel System em todos os chassis de carrinhos de criança que estejam equipados com o adaptador “Tipo A” e autorizados para as coques para bebés Britax/RÖMER.



**Para a segurança do seu bebé**

**AVISO! Este Travel System não é adequado...**

- ✎ ... como substituto da cama ou berço. os sacos de transporte, carrinhos de criança e desportivos só podem ser usados para o transporte.
- ✎ ... para o transporte de mais do que uma criança.
- ✎ ... para o uso industrial.
- ✎ ... associado a outros chassis.

## 8 Utilizzo come Travel System



Attenetevi alle istruzioni d'uso del vostro passeggino!



La poltroncina può essere utilizzata come Travel System con tutti i telai per passeggino dotati di adattatore “tipo A” e approvati per le poltroncine Britax/RÖMER.



**Per la protezione del vostro bambino**

**CAUTELA! Questo Travel System non è adatto...**

- ✎ ... come alternativa a un lettino o una culla. Utilizzare portabebè, passeggino e passeggino sportivo esclusivamente per il trasporto.
- ✎ ... per il trasporto di più di un bambino.
- ✎ ... per l'uso commerciale.
- ✎ ... in combinazione con altri telai.





### Para la protección de su bebé

- ❖ Póngale siempre el cinturón a su bebé en el portabebés.
- ❖ ¡ADVERTENCIA! Asegúrese de que el portabebés y el cochecito están unidos de forma segura.
- ❖ Nunca agarre el portabebés para levantar o empujar el cochecito.
- ❖ Bloquee siempre los frenos antes de colocar el portabebés en el cochecito o de extraerlo.



## 8.1 Montaje del portabebés en un cochecito



- ❖ Bloquee el freno tal como se describe en las instrucciones del cochecito.
- ❖ Prepare el cochecito para el Travel System, tal y como se describe en las instrucciones del cochecito (p. ej. ajustar la silla del cochecito, desenganchar la funda del asiento)

## Para a segurança do seu bebé

- ✘ Aperte sempre o seu bebé na coque para bebés.
- ✘ AVISO! Certifique-se que a coque para bebés está fixamente segura ao carrinho de bebé.
- ✘ Nunca peque pela coque para levantar ou empurrar o carrinho de bebé.
- ✘ Engate sempre os travões antes de colocar ou voltar a tirar a coque no carrinho de bebé.



## 8.1 Colocação da coque para bebés num carrinho de bebé



- ✘ Engate os travões, conforme descrito nas instruções do carrinho de bebé.
- ✘ Prepare o carrinho de bebé, conforme descrito nas instruções do carrinho de bebé, para o Travel System (p. ex. regular o assento do carrinho de bebé, desengatar o revestimento do assento)

## Per la protezione del vostro bambino

- ✘ Allacciate sempre le cinture al vostro bambino nella poltroncina.
- ✘ CAUTELA! Accertatevi che la poltroncina sia collegata in modo sicuro al passeggino.
- ✘ Non afferrate mai la poltroncina per sollevare o spostare il passeggino.
- ✘ Bloccate sempre il freno prima di applicare la poltroncina sul passeggino o prima di toglierla.



## 8.1 Applicazione della poltroncina su un passeggino



- ✘ Inserite il freno come descritto nelle istruzioni del passeggino.
- ✘ Preparate il passeggino per il Travel System come descritto nelle istruzioni per l'uso (ad es. regolazione del seggiolino del passeggino, sgancio del rivestimento del seggiolino)

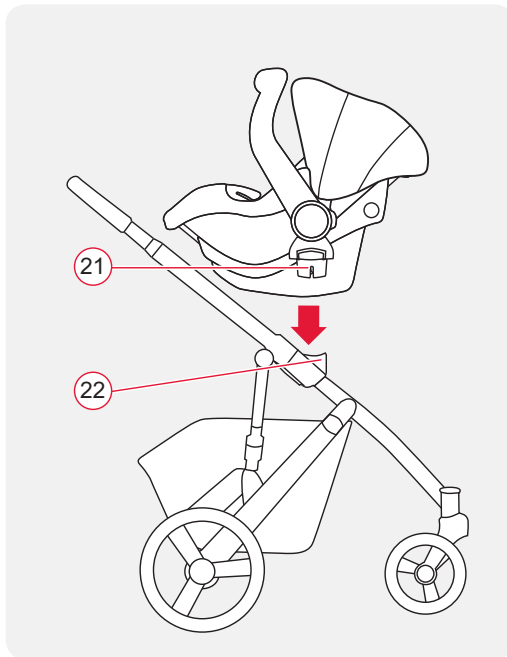

- ❏ Coloque el portabebés en el cochecito en sentido contrario al del desplazamiento.



### ¡Cuidado!

No intente nunca fijar el portabebés en el cochecito en el sentido del desplazamiento.

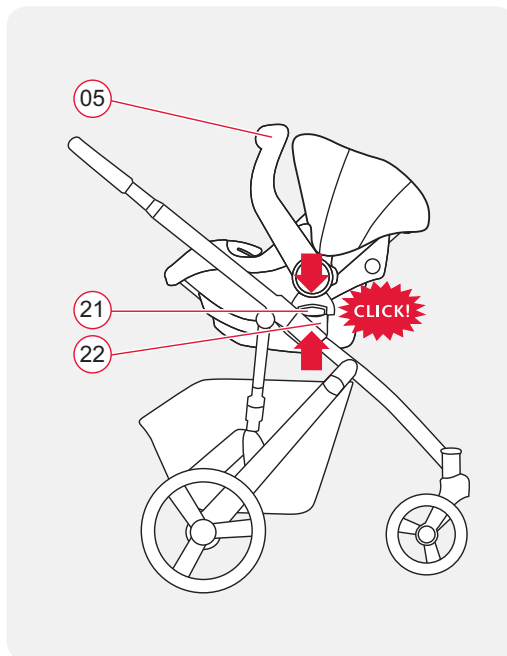

- ❏ Encastre las lengüetas de fijación (21) del portabebés en ambos lados en la ranura de fijación (22).



### ¡Cuidado!

Asegúrese de que el portabebés está unido al cochecito de forma segura tirando del asa hacia arriba (05).



- Levante a coque para bebés no sentido contrário da marcha por cima do carrinho de bebé.

**Cuidado!**

Nunca tente fixar a coque no sentido da marcha no carrinho de bebé.



- Engate as línguas de fixação (21) da coque de ambos os lados nas ranhuras de fixação (22).

**Cuidado!**

Certifique-se que a coque para bebés está fixamente unida ao carrinho de bebé, puxando pelo arco de transporte (05) para cima.



- Sollevate la poltroncina in senso contrario alla direzione di marcia sul passeggino.

**Attenzione!**

Non cercate di fissare la poltroncina in direzione di marcia sul passeggino.



- Fate scattare le linguette di fissaggio (21) della poltroncina su entrambi i lati nelle fessure di fissaggio (22).

**Attenzione!**

Accertatevi che la poltroncina sia collegata in modo sicuro al passeggino tirando il maniglione (05) verso l'alto.



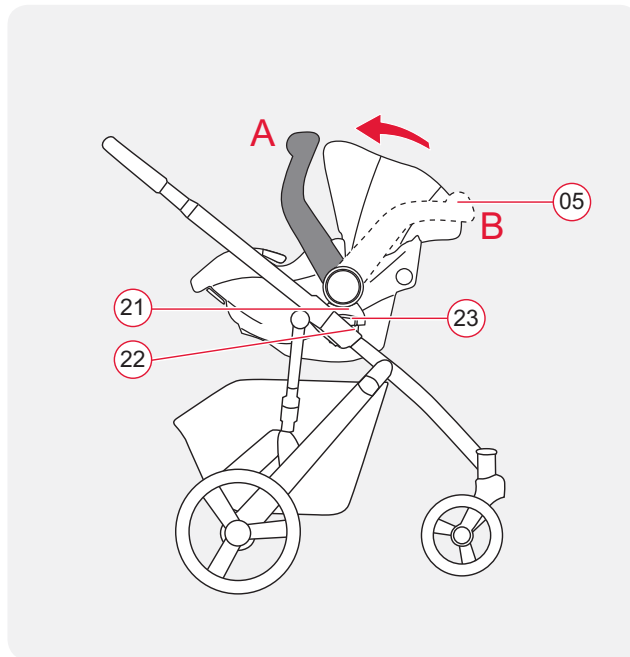

## 8.2 Extracción del portabebés del cochecito

- ✦ Bloquee el freno tal como se describe en las instrucciones del cochecito.
- ✦ Gire el asa 05 del portabebé en la posición A (véase 4.2).

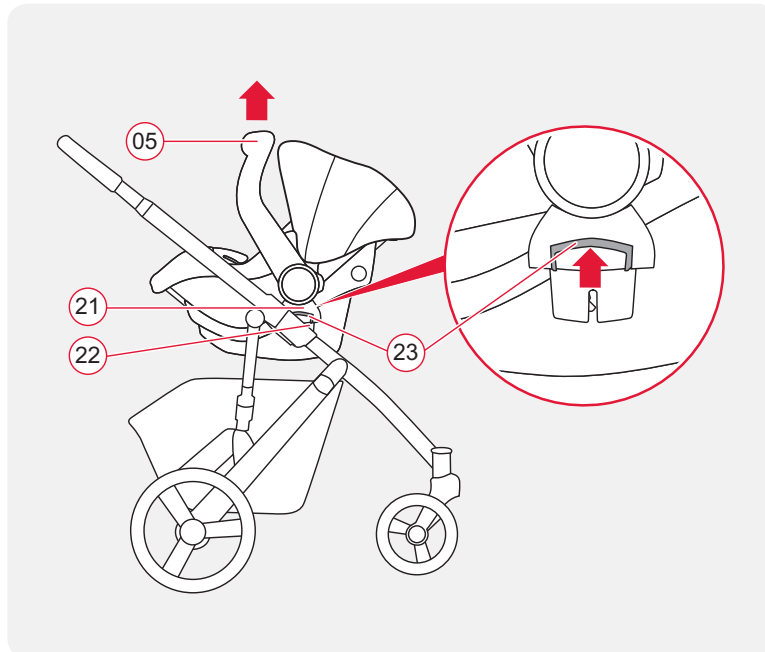

- ✦ Pulse en los adaptadores Travel System en ambos lados del portabebé la tecla de desenclavamiento 23 hacia arriba.
- ✦ Eleve el portabebés hasta que las lengüetas de sujeción 21 se hayan soltado de las ranuras de sujeción 22.



**¡Precaución!** Sujete bien el portabebés.

- ✦ Ya se puede sacar el portabebés del cochecito.

## 8.2 Retirar a coque do carrinho de bebé

- ✎ Engate os travões, conforme descrito nas instruções do carrinho de bebé.
- ✎ Gire o arco de transporte (05) da coque para a posição **A** (ver 4.2).

- ✎ Pressione nos adaptadores Travel System de ambos os lados da coque para bebés na tecla de desbloqueio cinzenta (23) para cima.
- ✎ Levante a coque até as línguas de fixação se soltarem (21) das ranhuras de fixação (22).



**Cuidado!** Segure bem na coque para bebés.

- ✎ Agora pode retirar a coque do carrinho de bebé.

## 8.2 Rimozione della poltroncina dal passeggino

- ✎ Inserite il freno come descritto nelle istruzioni del passeggino.
- ✎ Spostate il maniglione di trasporto (05) della poltroncina in posizione **A** (vedere 4.2).

- ✎ Premete verso l'alto sugli adattatori Travel System su entrambi i lati della poltroncina il tasto di sblocco grigio chiaro (23).
- ✎ Sollevate la poltroncina fino a sfilare le linguette di fissaggio (21) dalle apposite fessure (22).



**Attenzione!** Tenete ben ferma la poltroncina.

- ✎ Ora potete togliere la poltroncina dal passeggino.

## 9 Instrucciones sobre la eliminación de los componentes



Consulte las normativas de su país en materia de eliminación de desechos.

Eliminación del embalaje	
	Contenedor de papel y cartón
Eliminación de las piezas individuales	
Funda	Basura general, aprovechamiento térmico
Piezas de plástico	En el contenedor que corresponda en función de su identificación.
Piezas metálicas	Contenedor de metales
Correa del cinturón	Contenedor para poliéster
Broche y lengüetas	Basura general

## 10 Los próximos asientos

Asientos infantiles para vehículos BRITAX RÖMER	Control y autorización conforme a ECE R 44/04	
	Grupo	Peso corporal
• <b>DUALFIX</b>	Grupo 0+/1	0 - 18 kg
• <b>TRIFIX</b>	Grupo 1	9 - 18 kg
• <b>VERSAFIX</b>	Grupo 1	9 - 18 kg
• <b>SAFEFIX plus</b>	Grupo 1	9 - 18 kg
• <b>KING II ATS / LS</b>	Grupo 1	9 - 18 kg
• <b>MAX-WAY</b>	Grupo 1/2	9 - 25 kg
• <b>ADVANSAFIX</b>	Grupo 1/2/3	9 - 36 kg

## 9 Indicações sobre a eliminação



Respeite os regulamentos de eliminação do seu país.

Eliminação da embalagem	
	Contentor do papel
Eliminação de componentes	
Revestimento	Resíduos, reutilização térmica
Peças plásticas	de acordo com o símbolo no contentor previsto
Peças de metal	Contentor para metais
Fita do cinto	Contentor para poliéster
Engate e língua	Resíduos

## 10 Assentos posteriores

Cadeiras auto para crianças BRITAX RÖMER	Teste e aprovação conforme ECE R 44/04	
	Grupo	Peso do corpo
• <b>DUALFIX</b>	Grupo 0+/1	0 - 18 kg
• <b>TRIFIX</b>	Grupo 1	9 - 18 kg
• <b>VERSAFIX</b>	Grupo 1	9 - 18 kg
• <b>SAFEFIX plus</b>	Grupo 1	9 - 18 kg
• <b>KING II ATS / LS</b>	Grupo 1	9 - 18 kg
• <b>MAX-WAY</b>	Grupo 1/2	9 - 25 kg
• <b>ADVANSAFIX</b>	Grupo 1/2/3	9 - 36 kg

## 9 Avvertenze per lo smaltimento



Attenetevi alle disposizioni del vostro paese relative allo smaltimento.

Smaltimento dell'imballaggio	
	Container per cartone
Smaltimento delle singole parti	
Rivestimento	Rifiuti non riciclabili, riciclaggio termico
Parti in plastica	in base al contrassegno riportato sui container previsti a tale scopo
Parti in metallo	Container per metalli
Nastro della cintura	Container per poliestere
Chiusura e linguetta	Rifiuti non riciclabili

## 10 Seggiolini successivi

Seggiolini da auto BRITAX RÖMER	Collaudo e omologazione a norma ECE R 44/04	
	Grupo	Peso corporeo
• <b>DUALFIX</b>	Grupo 0+/1	0 - 18 kg
• <b>TRIFIX</b>	Grupo 1	9 - 18 kg
• <b>VERSAFIX</b>	Grupo 1	9 - 18 kg
• <b>SAFEFIX plus</b>	Grupo 1	9 - 18 kg
• <b>KING II ATS / LS</b>	Grupo 1	9 - 18 kg
• <b>MAX-WAY</b>	Grupo 1/2	9 - 25 kg
• <b>ADVANSAFIX</b>	Grupo 1/2/3	9 - 36 kg



## 11 Garantía

Este portabebés tiene una garantía por defectos de fabricación o de material de dos años. El período de garantía comienza el día de la compra del producto. Conserve la tarjeta de garantía, el control de entrega firmado por usted y el justificante de compra para acreditar la duración del período de garantía (véase el capítulo 12).

En caso de reclamación, envíe al portabebés adjuntando el comprobante de compra. La garantía queda restringida a los portabebés que hayan sido utilizados adecuadamente y que se remitan limpios y en correcto estado.

### La garantía no cubre:

- desgastes naturales y daños por un uso excesivo.
- Daños debidos a un uso inapropiado.

### ¿Qué cubre exactamente la garantía?

**Tejidos:** Todos nuestros tejidos cumplen unos estándares estrictos en cuanto a la resistencia de los colores a las radiaciones ultravioletas. No obstante, todos los tejidos pierden color cuando se exponen a radiaciones

## 11 Garantia

Esta coque para bebés tem uma garantia de 2 anos por erros de fabrico ou material. O tempo da garantia começa com o dia da compra. Como prova guarde o cartão da garantia preenchido, o cheque de transferência assinado por si e o talão de compra durante o período da garantia (ver capítulo 12).

No caso de reclamações, devolva a coque para bebés com o certificado da garantia anexo. A garantia limita-se a coques para bebés devidamente tratadas e que são devolvidas em estado limpo.

### A garantia não se estende:

- a indícios de desgaste natural e danos por esforço excessivo.
- danos por uso inadequado ou incorreto.

### Cobertura de garantia ou não?

**Tecidos:** Todos os nosso estofos satisfazem os altos requisitos em termos de resistência da cor contra a radiação UV. Mesmo assim os tecidos podem descolorir se forem expostos à radiação UV. Não se trata aqui

## 11 Garanzia

Per questa poltroncina, la garanzia è di 2 anni per i difetti di fabbricazione o relativi al materiale. La garanzia decorre dal giorno dell'acquisto. Come prova, conservate, per tutta la durata del periodo di garanzia, la cartolina di garanzia compilata, la ricevuta del controllo alla consegna, da voi controfirmata, e lo scontrino d'acquisto (vedere capitolo 12).

In caso di reclami, rispedite a noi la poltroncina allegando il tagliando di garanzia. La garanzia è limitata alle poltroncina utilizzate in modo conforme e restituite pulite ed in ordine.

### La garanzia non copre:

- le normali tracce d'usura e i danni causati da una sollecitazione eccessiva.
- i danni causati da un utilizzo non idoneo e non conforme.

### Caso coperto da garanzia?

**Materiale:** tutti i nostri materiali soddisfano elevati requisiti relativamente alla resistenza dei colori ai raggi UV. Tuttavia, tutti i tessuti sbiadiscono, se vengono

ultravioleta. No se trata, pues, de un defecto de material, sino de fenómenos normales de desgaste que, por lo tanto, no están cubiertos por la garantía.

**Cinturón:** Si aparecieran defectos funcionales en la hebilla del cinturón, éstos se deben la mayoría de las veces a impurezas que pueden eliminarse. Para ello, siga las instrucciones de uso, véase el capítulo 7.2.

En los casos propios de garantía, diríjase inmediatamente a un comercio especializado. Allí le aconsejarán y le proporcionarán la ayuda necesaria. A la hora de tramitar los derechos de reclamación, se aplican las tasas de amortización específicas del producto. A este respecto, nos remitimos a las Condiciones Generales de Contratación disponibles en el comercio del vendedor especializado.

#### **Uso, cuidado y mantenimiento:**

El portabebés debe utilizarse de acuerdo con las instrucciones de uso. Nos permitimos advertirle explícitamente que use sólo accesorios o piezas de recambio originales.

de defeito de material, mas sim de marcas de desgaste normal não cobertos pela garantia.

**Engate:** Se o engate de fixação do cinto deixar de funcionar bem, isso deve-se frequentemente a sujidade, que pode ser removida com a limpeza. Proceda conforme descrito no manual de instruções, ver capítulo 7.2.

Em caso de garantia, dirija-se de imediato ao seu comerciante especializado. Ele estará ao seu dispor para o aconselhar e ajudar. Ao processar as reivindicações de reclamação, aplicam-se taxas de desvalorização específicas do produto. Remetemos para as condições gerais de compra e venda do comerciante.

### **Utilização, conservação e manutenção:**

A coque para bebés tem de ser tratada em conformidade com o manual de instruções. Chamamos a atenção para o facto de só poder usar acessórios ou peças de substituição da marca.

esposti ai raggi UV. A tale riguardo non si tratta in alcun caso di un difetto del materiale, ma di un normale fenomeno di usura, che non è coperto da garanzia.

**Chiusura:** eventuali anomalie di funzionamento della chiusura della cintura vanno quasi sempre fatte risalire alla presenza di sporco, che può essere eliminato con il lavaggio. Attenetevi alla procedura indicata nelle istruzioni per l'uso; vedere capitolo 7.2.

In caso di diritto di garanzia, rivolgetevi immediatamente al vostro rivenditore specializzato, che vi assisterà con consigli e azioni concrete. Nel disbrigo dei casi in garanzia vengono applicate le detrazioni specifiche del prodotto. A tale riguardo si rimanda alle condizioni commerciali generali disponibili presso il rivenditore specializzato.

### **Utilizzo, cura e manutenzione:**

La poltroncina deve essere trattata conformemente a quanto riportato nelle istruzioni d'uso. Si richiama espressamente l'attenzione sul fatto che possono essere utilizzati solo accessori e/o pezzi di ricambio originali.



## 12 Garantiekarte /Übergabe-Check

Name:

---

Adresse:

---

Postleitzahl:

---

Ort:

---

Telefon (mit Vorwahl):

---

E-Mail:

---

---

Auto-/Fahrradkindersitz:

---

Artikel-Nummer:

---

Stoff-Farbe (Dessin):

---

Zubehör:

---



## Übergabe-Check:

### 1. Vollständigkeit

geprüft / in Ordnung

### 2. Funktionsprüfung

- Verstellmechanismus Sitz

geprüft / in Ordnung

- Gurtzeug-Verstellung

geprüft / in Ordnung

### 3. Unversehrtheit

- Sitz überprüfen

geprüft / in Ordnung

- Stoffteile überprüfen

geprüft / in Ordnung

- Kunststoffteile überprüfen

geprüft / in Ordnung

Ich habe den Auto-/Fahrradkindersitz geprüft und mich vergewissert, dass der Sitz komplett übergeben wurde und dass alle Funktionen vollständig funktionieren.

Ich habe ausreichend Informationen über das Produkt und seine Funktionen vor dem Kauf erhalten und die Pflege- und Wartungsanweisungen zur Kenntnis genommen.

Kaufdatum:

\_\_\_\_\_

Käufer (Unterschrift):

\_\_\_\_\_

Händler:

\_\_\_\_\_

Händler Stempel

## 12 Warranty Card / Transfer Check

Name:

---

Address:

---

Postal code:

---

City:

---

Phone (with area code):

---

E-Mail:

---

---

Car-/Bicycle child safety seat:

---

Item number:

---

Fabric colour (Design):

---

Accessories:

---

GB



**Transfer check:**

**1. Completeness**

examined / OK

**2. Functionality test**

- Seat adjustment mechanism

examined / OK

- Harness

examined / OK

**3. Intactness**

- Check seat

examined / OK

- Check fabric parts

examined / OK

- Check plastic parts

examined / OK

I have inspected the vehicle- /bicycle child safety seat and made sure it was given to me with all parts, and have checked all functionalities for proper working order.

I received adequate information on the product and its functions prior to purchase and have noted the care and maintenance instructions.

Date of purchase:

\_\_\_\_\_

Buyer (signature):

\_\_\_\_\_

Retailer:

\_\_\_\_\_

Retailer's stamp

## 12 Carte de garantie / Procès-verbal de remise

Nom :

---

Adresse :

---

Code postal :

---

Ville :

---

Téléphone (avec indicatif) :

---

E-mail :

---

---

Siège auto/bicyclette :

---

Référence :

---

Couleur du tissu (dessin) :

---

Accessoires :

---

## Procès-verbal de remise :

### 1. Intégralité

contrôlé / en ordre

### 2. Contrôle fonctionnel

- Mécanisme de réglage du siège  contrôlé / en ordre

- Réglage des sangles  contrôlé / en ordre

### 3. Absence de dommages

- Contrôle du siège  contrôlé / en ordre

- Contrôle des éléments textiles  contrôlé / en ordre

- Contrôle des éléments  
en matière plastique  contrôlé / en ordre

J'ai contrôlé le siège auto / bicyclette et vérifié qu'il a été remis en bon état et complet, et que toutes les fonctions sont parfaitement opérationnelles.

J'ai reçu des informations suffisantes concernant le produit et ses fonctions avant l'achat, et j'ai pris connaissance des instructions d'entretien et de maintenance.

Date d'achat : \_\_\_\_\_

Acheteur (signature) : \_\_\_\_\_

Revendeur : \_\_\_\_\_

Cachet du revendeur
---------------------

## 12 Tarjeta de garantía / Control de entrega

Nombre:

---

Dirección:

---

Código postal:

---

Localidad:

---

Teléfono (con prefijo):

---

Correo electrónico:

---

Asiento infantil para  
coche o bicicleta:

---

Número de artículo:

---

Color de la funda (diseño):

---

Accesorio:

---

## Control de entrega:

### 1. Estado de cumplimiento total de especificaciones

verificado / correcto

### 2. Prueba de funcionamiento

- Mecanismo de regulación del asiento

verificado / correcto

- Ajuste del cinturón

verificado / correcto

### 3. Integridad

- Verificar el asiento

verificado / correcto

- Verificar partes del material

verificado / correcto

- Verificar las partículas plásticas

verificado / correcto

He examinado el asiento infantil para vehículos o bicicletas y me he asegurado de que el asiento se entrega completo y de que todos sus dispositivos funcionan correctamente.

He recibido información suficiente sobre el producto y su funcionamiento antes de la compra y conozco las instrucciones de cuidado y mantenimiento.

Fecha de compra:

\_\_\_\_\_

Comprador (firma):

\_\_\_\_\_

Comerciante:

\_\_\_\_\_

Sello del comerciante

## 12 Cartão da garantia / Cheque de transferência

Nome:

---

Endereço:

---

Endereço:

---

Localidade:

---

Telefone(com indicativo):

---

E-mail:

---

Cadeira auto/bicicleta  
para criança

---

Número do artigo:

---

Cor do tecido (desenho):

---

Acessórios:

---

## Cheque de transferência:

### 1. Inteiro

verificado/em ordem

### 2. Verificação das funções

- Mecanismo de regulação da cadeira  verificado/em ordem

- Regulação do material do cinto  verificado/em ordem

### 3. Integridade

- Verificar cadeira  verificado/em ordem

- Verificar peças em tecido  verificado/em ordem

- Verificar peças plástica  verificado/em ordem

Eu testei a cadeira auto/bicicleta para criança e certifiquei-me de que a cadeira foi completamente entregue e que todas as funções funcionam totalmente.

Eu recebi informação suficiente sobre o produto e as suas funções antes da compra e tomei conhecimento das instruções de conservação e manutenção.

Data da compra: \_\_\_\_\_

Comprador (assinatura): \_\_\_\_\_

Comerciante: \_\_\_\_\_

Carimbo do comerciante

## 12 Cartolina di garanzia/ricevuta del controllo alla consegna

Nome:

---

Indirizzo:

---

C.A.P.:

---

Località:

---

Telefono (con prefisso):

---

E-mail:

---

---

Seggiolino da auto/bicicletta:

---

Numero articolo:

---

Colore tessuto (design):

---

Accessori:

---



## Controllo alla consegna:

### 1. Completezza

controllato/in ordine

### 2. Controllo funzionamento

- Meccanismo di regolazione seggiolino

controllato/in ordine

- Regolazione cinture

controllato/in ordine

### 3. Integrità

- Controllo seggiolino

controllato/in ordine

- Controllo parti in tessuto

controllato/in ordine

- Controllo parti in plastica

controllato/in ordine

Ho controllato il seggiolino da auto/bicicletta e mi sono accertato/a, che il seggiolino è stato consegnato integralmente e che tutte le sue parti funzionano perfettamente.

Prima dell'acquisto ho ricevuto sufficienti informazioni sul prodotto e sul suo funzionamento e ho preso atto delle disposizioni per la sua manipolazione e manutenzione.

Data d'acquisto:

\_\_\_\_\_

Acquirente (firma):

\_\_\_\_\_

Rivenditore:

\_\_\_\_\_

Timbro rivenditore







**Britax Childcare**

Britax Excelsior Limited  
1 Churchill Way West  
Andover  
Hampshire SP10 3UW  
United Kingdom

T.: +44 (0) 1264 333343  
F.: +44 (0) 1264 334146  
E.: [service.uk@britax.com](mailto:service.uk@britax.com)  
[www.britax.com](http://www.britax.com)

**Britax Childcare**

Britax Römer  
Kindersicherheit GmbH  
Blaubeurer Straße 71  
D-89077 Ulm  
Deutschland

T.: +49 (0) 731 9345-199  
F.: +49 (0) 731 9345-210  
E.: [service.de@britax.com](mailto:service.de@britax.com)  
[www.britax.com](http://www.britax.com)