

PRODUKTÜBERSICHT

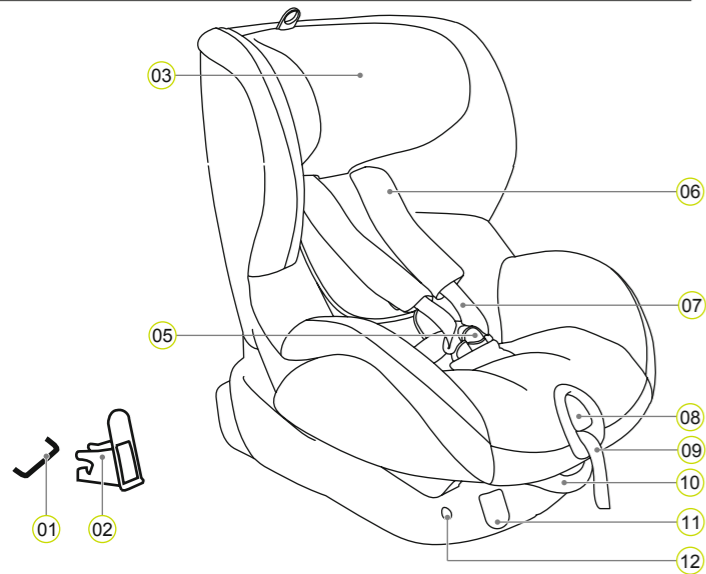

- 01 ISOFIX-Befestigungspunkte (Auto)
- 02 ISOFIX-Einschiebeführungen
- 03 Kopfstütze
- 05 Gurtschloss
- 06 Schulterpolster
- 07 Schultergurte
- 08 Verstelltaste
- 09 Verstellgurt
- 10 Neigungsverstellhebel
- 11 ISOFIX-Entriegelungstasten
- 12 ISOFIX-Anzeiger

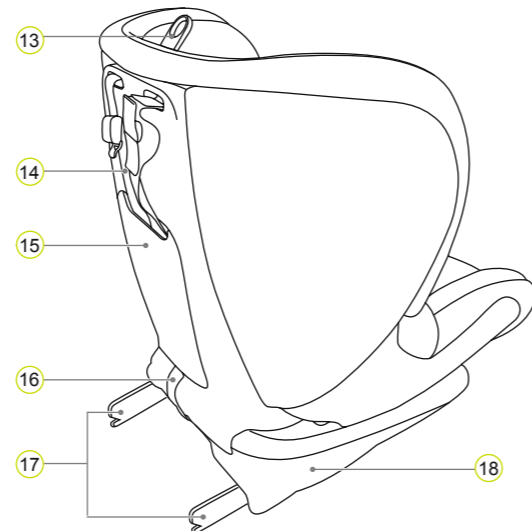

- 13 Verstellung der Kopfstütze
- 14 Top Tether
- 15 Gebrauchsanleitungsfach
- 16 Stoffschlaufe
- 17 ISOFIX-Verriegelungsarme
- 18 Sitzschale

BRITAX RÖMER Auto-Kindersitz	Geprüft und zugelassen gemäß ECE* R 44/04		Der Auto-Kindersitz wurde gemäß den Anforderungen der Europäischen Norm für Kinderrückhaltesysteme (ECE R 44/04) entwickelt, geprüft und zugelassen. Das Prüfzeichen E (in einem Kreis) und die Zulassungsnummer befinden sich auf dem orangefarbenen Zulassungsetikett (Klebeetikett am Auto-Kindersitz). • Diese Zulassung verliert ihre Gültigkeit, wenn Sie irgendwelche Änderungen am Auto-Kindersitz vornehmen. • Der Auto-Kindersitz TRIFIX darf nur zum Sichern Ihres Kindes im Fahrzeug verwendet werden. Er darf niemals als Sitz oder Spielzeug im Haushalt verwendet werden.
	Gruppe	Körpergewicht	
TRIFIX	1	9 bis 18 kg	

*ECE = Europäische Norm für Kinderrückhaltesysteme

PFLEGEANLEITUNG

- ⚠ Zur Sicherstellung der vollen Schutzwirkung des Auto-Kindersitzes:
- Im Fall eines Unfalls mit einer Aufprallgeschwindigkeit über 10 km/h kann der Auto-Kindersitz unter Umständen beschädigt werden, ohne dass der Schaden unmittelbar offensichtlich ist. In diesem Fall muss der Auto-Kindersitz ersetzt werden. Bitte entsorgen Sie ihn ordnungsgemäß.
- Prüfen Sie alle wichtigen Teile regelmäßig auf Beschädigungen. Stellen Sie sicher, dass insbesondere alle mechanischen Bauteile perfekt funktionsfähig sind.
- Um Beschädigungen zu vermeiden, achten Sie darauf, dass der Auto-Kindersitz nicht zwischen harten Gegenständen (Autotür, Sitzschienen usw.) eingeklemmt wird.
- Lassen Sie den Auto-Kindersitz grundsätzlich überprüfen, wenn er beschädigt wurde (z.B. wenn er zu Boden gefallen ist).
- Schmieren oder ölen Sie niemals Teile des Kindersitzes.

Bitte beachten Sie die in Ihrem Land geltenden Entsorgungsvorschriften.

Entsorgung der Verpackung	Container für Kartonagen
Bezug	Restmüll, thermische Verwertung
Kunststoffteile	Entsprechend der Kennzeichnung in den entsprechenden Container
Metallteile	Container für Metalle
Gurtbänder	Container für Polyester
Schloss & Zunge	Restmüll

VERWENDUNG IM FAHRZEUG

Bitte beachten Sie die Anweisungen zur Verwendung von Kinderrückhaltesystemen in der Betriebsanleitung Ihres Fahrzeugs.

Der Sitz kann in allen mit ISOFIX- und Top-Tether-Verankerungssystemen ausgestatteten Fahrzeugen verwendet werden. Bitte entnehmen Sie der Betriebsanleitung Ihres Fahrzeugs die Informationen über die Top-Tether-Verankerungspunkte sowie über die Sitze, welche für Auto-Kindersitze in der Gewichtsklasse 9–18 kg zugelassen sind.

So können Sie Ihren Auto-Kindersitz verwenden:

In Fahrtrichtung	Ja
Rückwärtsgerichtet	Nein ¹⁾
Auf Sitzen mit: ISOFIX-Befestigungen (zwischen Sitzfläche und Rückenlehne) und Top Tether-Verankerungspunkte (zum Beispiel auf der Ladefläche, auf dem Boden oder hinter der Rückenlehne)	Ja ²⁾

(Bitte beachten Sie die in Ihrem Land geltenden Vorschriften)

1) Die Verwendung auf einem rückwärtsgerichteten Autositz (z.B. in einem Van oder Kleinbus) ist nur dann erlaubt, wenn der Autositz auch für den Transport von Erwachsenen zugelassen ist. Es darf kein Airbag auf den Sitz wirken.

2) Bei Vorhandensein eines Beifahrer-Airbags: Schieben Sie den Beifahrersitz weit zurück und befolgen Sie etwaige Anweisungen in der Betriebsanleitung Ihres Fahrzeugs.

FOLGESITZE

BRITAX RÖMER Auto-Kindersitze	Prüfung and Zulassung gemäß ECE R 44/04	
	Gruppe	Körpergewicht
KID	2–3	15–36 kg
KID plus	2–3	15–36 kg
KIDFIX	2–3	15–36 kg
KIDFIX SICT	2–3	15–36 kg

ZWEI JAHRE GARANTIE

Für diesen Auto-Kindersitz leisten wir eine zweijährige Garantie gegen Fertigungs- und Materialfehler. Die Garantiedauer beginnt mit dem Kaufdatum. Die Garantie gilt nur für Auto-Kindersitze, die richtig behandelt wurden und die in sauberem Zustand an uns zurückgeschickt wurden.

Die Garantie gilt nicht für:

- gewöhnlichen Verschleiß und durch übermäßige Beanspruchung entstandene Beschädigungen
- durch falschen Gebrauch oder Missbrauch entstandene Beschädigungen

Worauf erstreckt sich die Garantie?

Stoffe: Alle unsere Stoffe erfüllen höchste Anforderungen hinsichtlich Farbbeständigkeit unter dem Einfluss von UV-Strahlung. Trotzdem bleichen alle Stoffe aus, wenn sie UV-Strahlung ausgesetzt werden. Die ist kein Materialfehler, sondern vielmehr normaler Verschleiß, der nicht unter die Garantie fällt.
Schloss: Funktionsstörungen des Schlosses rühren meist von Schmutzansammlungen oder Fremdkörpern her, die dazu führen können, dass das Schloss nicht mehr richtig funktioniert. In einem solchen Fall können Sie das Schloss reinigen. Bitte befolgen Sie dazu die in Ihrer Gebrauchsanleitung beschriebene Vorgehensweise.

Bitte wenden Sie sich im Fall eines Garantieanspruchs sofort an Ihren Fachhändler. Dort erhalten Sie alle erforderlichen Informationen und Unterstützung. Bei der Bearbeitung von Garantieansprüchen kommen produktspezifische Wertminderungsraten zur Anwendung. Dies ist in unseren Allgemeinen Geschäftsbedingungen niedergelegt, die Sie bei Ihrem Fachhändler erhalten können.

Gebrauch, Pflege und Wartung

Der Auto-Kindersitz muss gemäß der Gebrauchsanleitung verwendet werden. Wir weisen ausdrücklich darauf hin, dass nur Originalzubehör und -ersatzteile verwendet werden dürfen.

BRITAX RÖMER
Kindersicherheit GmbH
Theodor-Heuss-Straße 9
D-89340 Leipheim
Germany

T.: +49 (0) 8221 3670 -199/-299
F.: +49 (0) 8221 3670 -210
E.: service.de@britax.com
www.britax.com

BRITAX EXCELSIOR
LIMITED
1 Churchill Way West
Andover
Hampshire SP10 3UW
United Kingdom

T.: +44 (0) 1264 333343
F.: +44 (0) 1264 334146
E.: service.uk@britax.com
www.britax.com



- 9 kg - 18 kg
- 9 m ~ 4 y

TRIFIX

Gebrauchsanleitung

DE

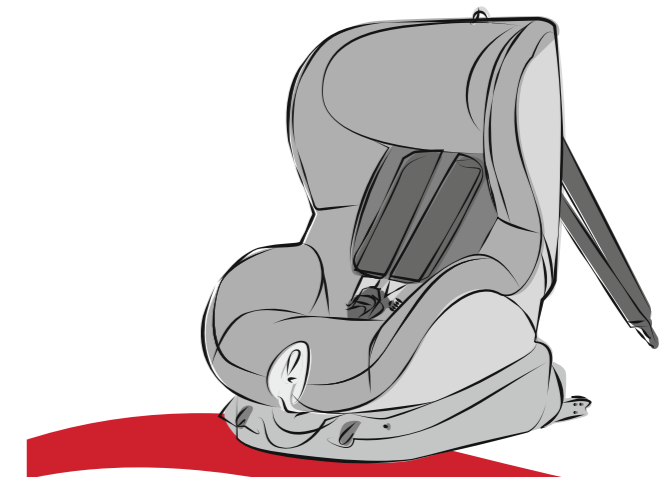

EDV-NR.: 2000026969 01/17

www.britax.com

PFLEGE UND WARTUNG

Pflege des Gurtschlosses

Eine Voraussetzung für die Sicherheit Ihres Kindes ist, dass das Gurtschloss richtig funktioniert. Funktionsstörungen des Gurtschlosses rühren gewöhnlich von Schmutzansammlungen oder Fremdkörpern her:

- Die Schloßzungen werden nach Drücken der roten Entriegelungstaste nur langsam ausgestoßen.
- Die Schloßzungen rasten nicht mehr ein (d.h. sie werden wieder ausgestoßen, wenn Sie versuchen, sie hineinzudrücken).
- Die Schloßzungen rasten ohne ein hörbares „Klick“ ein.
- Die Schloßzungen lassen sich nur schwer hineindrücken (sie spüren einen Widerstand).
- Das Schloss lässt sich nur durch Anwenden extremer Kraft öffnen.

Abhilfe
Spülen Sie das Gurtschloss aus, damit es wieder einwandfrei funktioniert:

Reinigen des Gurtschlosses

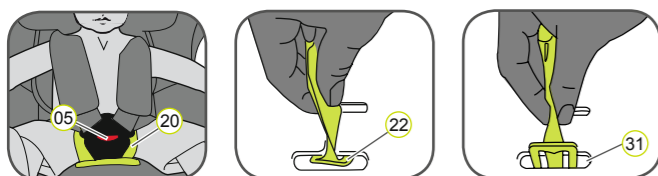

1. Öffnen Sie das Gurtschloss 05 (drücken Sie die rote Taste).
2. Ziehen Sie die elastische Schlaufe über das Gurtschloss 05.
2. Öffnen Sie den Klettverschluss am Schrittpolster 20 und nehmen Sie das Schritt-polster vom Bezug ab.
3. Schieben Sie die Metallplatte 22, welche das Gurtschloss 05 an der Sitzschale hält, an ihrem Rand nach oben durch den Gurtschlitz 31.
4. Weichen Sie das Gurtschloss 05 mindestens eine Stunde lang in warmem Wasser mit Geschirrspülmittel ein. Dann spülen Sie es gründlich aus und trocknen Sie es.

Reinigen

Bitte verwenden Sie unbedingt ausschließlich Original-Britax/RÖMER-Ersatz-Sitzbezüge. Der Sitzbezug ist ein integraler Bestandteil des Auto-Kindersitzes und erfüllt wichtige Funktionen zur Sicherstellung des einwandfreien Funktionierens des Systems. Ersatz-Sitzbezüge erhalten Sie bei Ihrem Fachhändler.

- Der Kindersitz darf nicht ohne seinen Bezug verwendet werden.

- Der Bezug kann abgenommen und mit einem milden Waschmittel im Feinwaschprogramm der Waschmaschine (30 ° C) gewaschen werden. Bitte beachten Sie die Hinweise auf dem Waschetikett des Bezugs.
- Die Kunststoffteile können mit Seifenlauge gereinigt werden. Verwenden Sie keine scharfen Reinigungsmittel (wie Lösemittel).
- Die Gurte können in lauwarmen Seifenlauge gewaschen werden.

- ⚠ **Achtung:** Niemals die Schloßzungen 21 von den Gurten entfernen.
- Die Schulterpolster können in lauwarmen Seifenlauge gewaschen werden.

Abnehmen des Bezugs

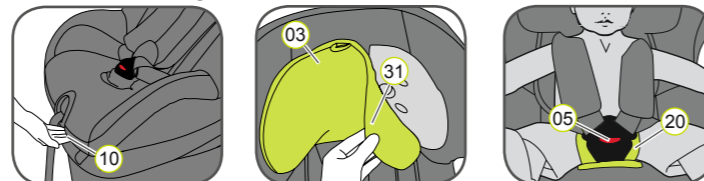

1. Drücken Sie den Neigungsverstellhebel 10 nach oben und schieben Sie die Sitzschale 18 nach hinten in die aufrechte Position.
2. Lösen Sie die Gurtbänder so weit, wie es möglich ist.
3. Öffnen Sie das Gurtschloss 05 (drücken Sie die rote Taste).
4. Öffnen Sie den Klettverschluss am Schrittpolster 20.
5. Schieben Sie die Kopfstütze 03 in ihre niedrigste Position.
6. Nehmen Sie den Bezug der Kopfstütze 31 ab.
7. Öffnen Sie die Druckknöpfe links und rechts am hinteren Teil des Bezugs.
8. Legen Sie den hinteren Teil des Bezugs auf die Sitzfläche um.
9. Fädeln Sie die Gurtbänder durch den Ausschnitt im Bezug.
10. Hängen Sie die elastische Naht des Bezugs unter dem Rand der Sitzschale aus. TIPP: Beginnen Sie bei den Griffen auf der Seite und am oberen Rand der Sitzschale.
11. Ziehen Sie den Bezug nach oben und über die Einfassung des Gurtverstellers.
12. Führen Sie das Gurtschloss 05 und das Ende des Gurtbands aus dem Bezug heraus.
13. Ziehen Sie den Bezug ein wenig nach oben und legen Sie ihn dann mit dem Ausschnitt über die Kopfstütze 03.

Wiederanbringen des Bezugs:

Befolgen Sie diese Schritte einfach in umgekehrter Reihenfolge.

- ⚠ **Achtung:** Achten Sie darauf, dass die Gurtbänder nicht verdrillt werden und dass sie richtig in die Gurtschlitze am Bezug gesteckt werden.

⚠ Bitte nehmen Sie sich die Zeit, diese Anweisungen sorgfältig durchzulesen, und halten Sie sie im hierfür vorgesehenen Aufbewahrungsfach am Kindersitz immer zum Nachschlagen bereit.

⚠ Zum Schutz aller Fahrzeuginsassen

Im Fall einer Vollbremsung oder eines Unfalls können nicht richtig im Auto gesicherte Personen oder Gegenstände anderen Fahrzeuginsassen Verletzungen zufügen. Achten Sie deshalb immer darauf, dass ...

- die Rückenlehnen der Autositze verriegelt sind (z.B. dass die Einschnappklinke einer umlegbaren Rücksitzbank eingerastet ist).
- alle schweren oder scharfkantigen Gegenstände im Fahrzeug (z.B. auf der Ladefläche) gesichert sind.
- alle Personen im Fahrzeug angeschnallt sind.
- der Auto-Kindersitz stets durch die ISOFIX-Verankerung und den Top Tether im Auto gesichert ist, auch wenn sich kein Kind im Sitz befindet.

⚠ Zum Schutz Ihres Kindes

- Je enger der Gurt am Körper Ihres Kindes anliegt, desto besser geschützt ist Ihr Kind.
- Bitte lassen Sie Ihr Kind niemals unbeaufsichtigt im Auto-Kindersitz im Fahrzeug zurück.

• Verwendung auf dem Rücksitz:

- Verschieben Sie den Vordersitz weit genug nach vorn, damit die Füße Ihres Kindes nicht an die Rückenlehne des Vordersitzes stoßen können (um Verletzungsgefahr zu vermeiden).
- Der Auto-Kindersitz kann unter direkter Sonneneinstrahlung sehr heiß werden. Achtung: Kinderhaut ist empfindlich und könnte dadurch verletzt werden. Schützen Sie den Kindersitz gegen intensive direkte Sonneneinstrahlung, solange er nicht benutzt wird.
- Lassen Sie Ihr Kind ausschließlich von der Gehwegseite in das Fahrzeug ein- und aus dem Fahrzeug aussteigen.
- Machen Sie auf langen Fahrten regelmäßig Pausen, um Ihrem Kind Gelegenheit zu geben, herumzutollen und zu spielen.

⚠ Zum Schutz Ihres Fahrzeugs

Bestimmte, aus empfindlicheren Materialien gefertigte Autositzbezüge (z.B. Velour, Leder usw.) können bei Verwendung von Kindersitzen Verschleißspuren davontragen. Zum optimalen Schutz Ihrer Autositzbezüge empfehlen wir die Verwendung des BRITAX RÖMER-Autositzschoners aus unserem Zubehörprogramm.

EINBAU

Vorbereitende Arbeiten



1. Wenn Ihr Fahrzeug nicht standardmäßig mit ISOFIX Einschiebeführungen ausgestattet ist, klemmen Sie die zwei Einschiebeführungen (02), welche im Lieferumfang des Sitzes enthalten sind*, mit nach obenweisendem Ausschnitt auf die zwei ISOFIX-Befestigungspunkte (01) Ihres Fahrzeugs.

TIPP: Die ISOFIX-Befestigungspunkte befinden sich zwischen der Sitzfläche und der Rückenlehne des Autositzes.

2. Verschieben Sie die Kopfstütze des Autositzes in seine oberste Position.

* Die Einschiebeführungen erleichtern das Einbauen des Auto-Kindersitzes mit Hilfe der ISOFIX-Befestigungspunkte und verhindern Beschädigungen der Autositzbezüge. Solange sie nicht gebraucht werden, entfernen Sie sie und bewahren Sie sie an einem sicheren Ort auf. Bei Fahrzeugen mit umlegbarer Rückenlehne müssen vor dem Umliegen der Rückenlehne die Einschiebeführungen entfernt werden. Etwaige auftretende Probleme rühren gewöhnlich von Schmutz oder Fremdkörpern auf den Einschiebeführungen und auf den Haken her. Beseitigen Sie Schmutz oder Fremdkörper, um solchen Problemen abzuwehren.

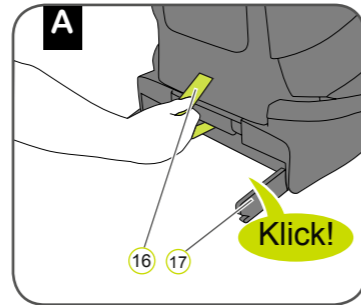

1. Ziehen Sie an der grauen Stoffschleife (16), um beide Verriegelungsarme (17) herauszuziehen, bis Sie ein Klickgeräusch hören, welches anzeigt, dass diese ganz eingerastet sind.

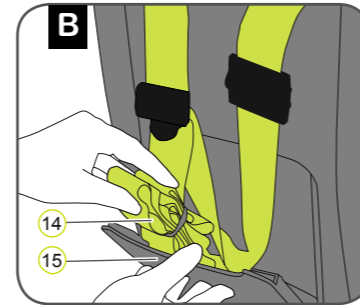

2. Nehmen Sie den Top Tether (14) aus dem Gebrauchsanleitungsfach (15) und legen Sie ihn über den Auto-Kindersitz.

3. Stellen Sie den Auto-Kindersitz in Fahrtrichtung auf den Autositz.

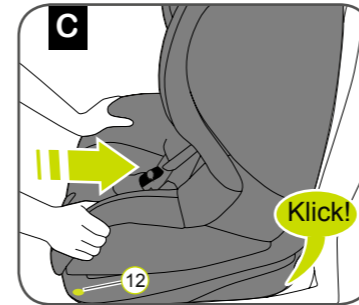

4. Ergreifen Sie den Auto-Kindersitz mit beiden Händen und schieben Sie die zwei Verriegelungsarme (17) fest in die Einschiebeführungen (02), bis die Verriegelungsarme mit einem Klickgeräusch auf beiden Seiten einrasten.

⚠ Achtung: Die Verriegelungsarme sind nur dann richtig eingerastet, wenn beide ISOFIX-Anzeiger (12) vollständig grün sind.

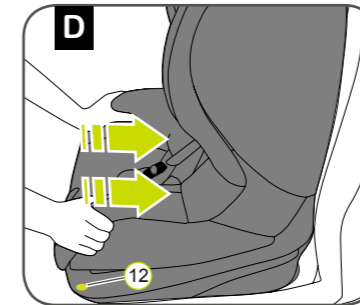

5. Drücken Sie den Auto-Kindersitz mit Kraft soweit nach hinten, wie es möglich ist.

6. Rütteln Sie am Auto-Kindersitz, um sicherzustellen, dass er sicher befestigt ist, und kontrollieren Sie erneut die ISOFIX-Anzeiger (12), um sicherzustellen, dass beide Anzeiger vollständig grün sind.

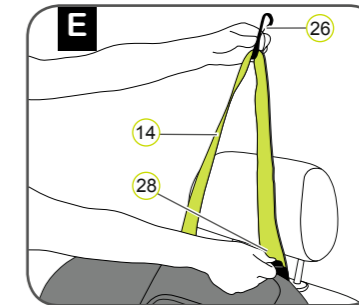

7. Nehmen Sie den Top Tether (14) und drücken Sie die Metallzunge (28) vom Gurt weg, um den Gurt zu verlängern, und ziehen Sie den Top Tether (14) am Schnapphaken (26), bis er V-förmig ist.

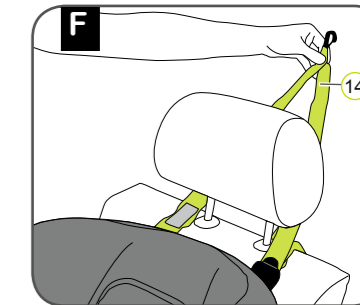

8. Führen Sie den Top Tether (14) auf der linken und rechten Seite an der Kopfstütze vorbei.

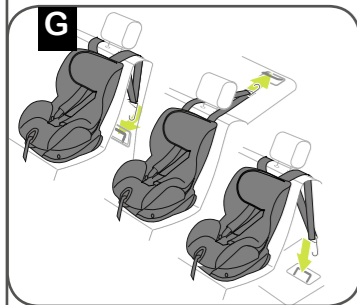

9. Hängen Sie den Schnapphaken (26) in den in der Betriebsanleitung Ihres Fahrzeugs empfohlenen Top-Tether-Verankerungspunkt ein.

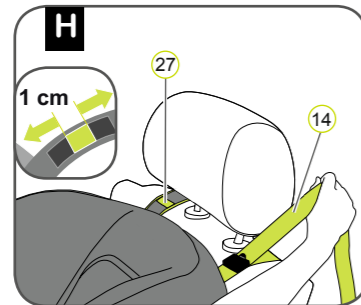

10. Straffen Sie das Gurtband des Top Tether (14), bis der Gurtspannungsanzeiger (27) grün wird und der Top Tether (14) straff gespannt ist.

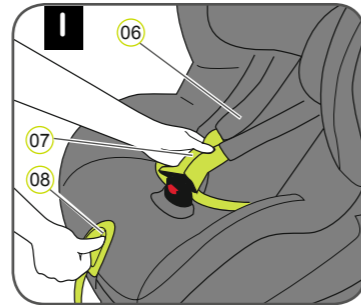

⚠ Achtung: Prüfen Sie, ob der Auto-Kindersitz richtig befestigt ist.

11. Drücken Sie die Verstelltaste (08) und ziehen Sie gleichzeitig beide Schultergurte (07) nach vorn.

⚠ Achtung: Ziehen Sie nicht an den Schulterpolstern (06).

12. Öffnen Sie das Gurtschloss (05) (drücken Sie die rote Taste).

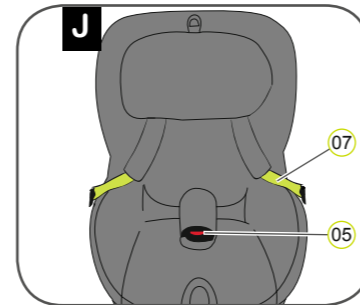

13. Achten Sie darauf, dass das Schloss (05) nach vorn umgelegt ist, und setzen Sie Ihr Kind in den Auto-Kindersitz.

14. Legen Sie die Schultergurte (07) über die Schultern Ihres Kindes.

⚠ Achtung: Die Schultergurte (07) dürfen nicht verdrillt oder vertauscht sein.

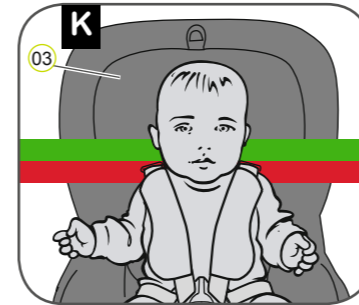

Eine richtig eingestellte Kopfstütze (03) gewährleistet optimalen Schutz für Ihr Kind im Kindersitz:

15. Die Kopfstütze (03) muss so eingestellt werden, dass die Schultergurte (07) auf Schulterhöhe Ihres Kindes oder ein wenig darüber liegen.

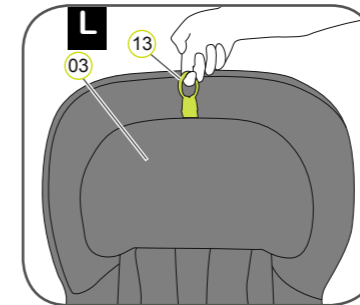

16. Ziehen Sie den Verstellring der Kopfstütze (13) nach oben.

17. Verschieben Sie die Kopfstütze (03) bis zur richtigen Schultergurturhöhe und prüfen Sie, ob sie richtig eingerastet ist, indem Sie die Kopfstütze (03) ein wenig nach unten verschieben.

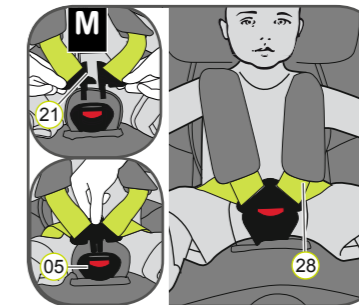

18. Bringen Sie die zwei Schlosszungen (21) zusammen und miteinander in Eingriff, bevor Sie sie in das Gurtschloss (05) stecken – dabei muss ein Klickgeräusch zu hören sein.

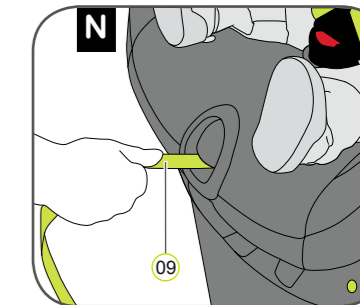

19. Ziehen Sie am Verstellgurt (09) bis der Gurt flach und eng am Körper Ihres Kindes anliegt.

⚠ Achtung: Ziehen Sie den Verstellgurt nach vorn heraus.

⚠ Achtung: Die Hüftgurte (28) müssen so niedrig wie möglich über die Hüften Ihres Kindes verlaufen.

⚠ Prüfen Sie zur Sicherheit Ihres Kindes vor jeder Autofahrt, ob ...

- der Auto-Kindersitz auf beiden Seiten mit den ISOFIX-Verriegelungsarmen (17) in die ISOFIX-Befestigungspunkte (01) eingerastet ist und beide ISOFIX-Anzeiger (12) vollständig grün sind;
- der Auto-Kindersitz sicher befestigt ist;
- der Top Tether (14) straff über die Rückenlehne des Autositzes gespannt ist und der Gurtspannungsanzeiger (27) grün ist;
- die Gurte des Auto-Kindersitzes eng am Körper des Kindes anliegen, ohne es einzuschnüren;
- die Schultergurte (07) richtig eingestellt sind und die Gurte nicht verdrillt sind;
- die Schulterpolster (06) sich in der richtigen Position am Körper Ihres Kindes befinden;
- die Schlosszungen (21) in das Gurtschloss (05) eingerastet sind.

⚠ Achtung: Wenn Ihr Kind versucht, die grauen ISOFIX-Verriegelungstasten (11) oder das Gurtschloss (05) zu öffnen, halten Sie umgehend an, sobald dies möglich ist. Prüfen Sie, ob der Auto-Kindersitz richtig befestigt ist, und stellen Sie sicher, dass Ihr Kind richtig gesichert ist. Erklären Sie Ihrem Kind die mit seinem Handeln verbundenen Gefahren.

Ausbauen des Auto-Kindersitzes mit ISOFIX

1. Lösen Sie den Top Tether (14).
 2. Hängen Sie den Schnapphaken (26) aus dem Verankerungspunkt aus und legen Sie den Top Tether (14) nach vorn über den Auto-Kindersitz.
 3. Drücken Sie auf die grauen ISOFIX-Entriegelungstasten auf der linken und rechten Seite der Sitzschale (18).
→ Die ISOFIX-Verriegelungsarme (17) lösen sich, und die zwei ISOFIX-Anzeiger (12) wechseln ihre Farbe zu rot.
 4. Ziehen Sie den Sitz nach vorn und verstauen Sie den Top Tether (14) wieder im Anleitungsfach (15).
 5. Schieben Sie die ISOFIX-Verriegelungsarme (17) zurück in die Sitzschale (18).
→ Beim Einschieben der Verriegelungsarme entsteht ein klapperndes Geräusch.
- TIPP: Die Verriegelungsarme sind gegen Beschädigungen geschützt, wenn sie wieder in das Sitzunterteil geschoben werden.

⚠ Achtung: Entfernen Sie den Auto-Kindersitz aus dem Fahrzeug. Der Auto-Kindersitz darf niemals im Auto transportiert werden, wenn er nicht richtig befestigt ist.