

Gebrauchsanleitung  
User Instructions  
Mode d'emploi  
Instrucciones de uso  
Manual de instruções  
Istruzioni per l'uso  
Инструкция по эксплуатации  
Brugsvejledning  
Gebruiksaanwijzing

**britax**

## BRITAX GO NEXT

0 M – 3 Y / 17 kg



DE GB FR ES PT IT RU DK NL

## Inhalt

<b>1. WICHTIG: bewahren Sie diese Gebrauchsanleitung bitte auf, um auch später noch darin nach schlagen zu können</b>	<b>1</b>
<b>2. Einführung</b>	<b>1</b>
<b>3. Sicherheitshinweise</b>	<b>3</b>
<b>4. BRITAX Go Next</b>	<b>11</b>
4.1 Pflegen Ihres Britax Go Next	11
4.2 Pflegeanleitung	13
4.3 Produktübersicht	15
4.4 Beschreibung	16
4.5 Technische Details	17
<b>5. Gestell</b>	<b>18</b>
5.1 Aufstellen des Gestelles	18
5.2 Verstellen vom Winkel des Schiebers	18
5.3 Zusammenklappen des Gestelles	19
5.4 Montage der Hinterräder	19
5.5 Schwenkräder	20
5.6 Lösen/Betätigen der Feststellbremse	21
5.7 Anbringen der Kinderwagen-Aufsatz an dem Gestell	22
5.8 Befestigung der Sitzeinheit auf dem Gestell	23
5.9 Sicherheitsbügel	24
5.10 Verstellen der Rückenlehne und der Fußablage	24

## Contents

<b>1. IMPORTANT: keep these instructions for future reference</b>	<b>1</b>
<b>2. Introduction</b>	<b>1</b>
<b>3. Safety Instructions</b>	<b>3</b>
<b>4. BRITAX Go Next</b>	<b>11</b>
4.1 Taking care of your Britax Go Next	11
4.2 Care instructions	13
4.3 Product Overview	15
4.4 Description	16
4.5 Technical Information	17
<b>5. Chassis</b>	<b>18</b>
5.1 Unfolding the chassis	18
5.2 Adjusting handle angle	18
5.3 Folding the chassis	19
5.4 Attaching the rearwheels	19
5.5 Swivel wheels	20
5.6 Applying the parking brake	21
5.7 Fixing the prambody to the chassis	22
5.8 Fixing the seat unit to the chassis	23
5.9 Bumper Bar	24
5.10 Adjusting the back and the footrest	24
5.11 Attaching the infant carrier adaptor	25
5.12 Prambody	26

## Table des matières

<b>1. IMPORTANT : conserver ces instructions pour vous y reporter ultérieurement</b>	<b>1</b>
<b>2. Introduction</b>	<b>1</b>
<b>3. Consignes de sécurité</b>	<b>3</b>
<b>4. Nacelle de poussette BRITAX Go Next</b>	<b>11</b>
4.1 Entretien de votre Britax Go Next	11
4.2 Consignes d'entretien	13
4.3 Aperçu du produit	15
4.4 Description	16
4.5 Détails techniques	17
<b>5. Châssis</b>	<b>18</b>
5.1 Installation du châssis	18
5.2 Réglage de l'angle de la poignée	18
5.3 Pliage du châssis	19
5.4 Montage des roues arrières	19
5.5 Roues pivotantes	20
5.6 Détachement / actionnement du frein de blocage	21
5.7 Fixation de la nacelle sur le châssis	22
5.8 Fixation du siège sur le châssis	23
5.9 Anse de sécurité	24
5.10 Réglage du dossier et du repose-pieds	24
5.11 Fixation de l'adaptateur des coques pour bébé	25
5.12 Nacelle de poussette	26

5.11 Anbringen der Babyschalen Adapter	25	6. Fabric Prambody	27	6. Housse Nacelle de poussette	27
5.12 Kinderwagen-Aufsatz	26	7. Pushchair		7. Poussette	
6. Bezug Kinderwagen-Aufsatz	27	7.1 Harnessing your child	29	7.1 Attacher votre enfant	29
7. Kinderwagen		7.2 Hood	30	7.2 Capote	30
7.1 Ansnallen Ihres Kindes	29	7.3 Seat unit apron	32	7.3 Coupe-vent du siège	32
7.2 Verdeck	30	7.4 Basket fabric removal	32	7.4 Retrait des parties textiles du panier pour nettoyage	32
7.3 Windschutz Sitzeinheit	32	7.5 Seat cover removal for washing	32	7.5 Retrait des housses en tissu pour nettoyage	32
7.4 Entfernen von Korbstoffteilen zum Waschen	32	7.6 Basket	36	7.6 Panier	36
7.5 Entfernen der Stoffbezüge zum Waschen	32				
7.6 Einkaufskorb	36				

- 1. WICHTIG:** lesen Sie die Anweisungen vor Gebrauch sorgfältig, und bewahren Sie sie für spätere Rückfragen auf.  
Diese Bedienungsanleitung wurde aus dem Englischen Übersetzt. Im Zweifelsfall bei anderen Sprachen ist die englische Version maßgeblich.

Eine Missachtung dieser Anleitung kann die Sicherheit Ihres Kindes beeinträchtigen. Es ist wichtig, dass alle Personen, die den Kinderwagen und das Zubehör dazu benutzen wissen, wie damit umzugehen ist, auch wenn der Betreffende den Wagen nur kurz benutzt. Es wird darauf hingewiesen, dass diese Gebrauchsanweisung nicht alle möglichen Gefahren ausschließen kann, denen ein Kind aufgrund des Gebrauchs dieses Produkts ausgesetzt sein kann. Der Nutzer ist für die Sicherheit des Kindes verantwortlich. Falls Sie weitere Fragen haben, hilft Ihnen Ihr Fachhändler gerne weiter.

## 2. Einführung

Vielen Dank, dass Sie sich für den Britax Go Next entschieden haben. Wir freuen uns, dass Ihr Britax Go Next Ihr Kind sicher durch seine ersten Lebensjahre begleiten darf.

### WICHTIG:

- Lesen Sie die Gebrauchsanleitung sorgfältig durch und machen Sie sich mit dem Kinderwagen / Kinderwagen-Aufsatz vertraut, bevor Sie ihn mit Ihrem Kind benutzen.

- 1. IMPORTANT:** Read the instructions carefully before use and keep them for future reference. This user guide is a translation from English language. In case of doubt in any other language used in this user guide, the English version is leading.

Your child's safety may be affected if you do not follow these instructions. It is important that anyone using this pushchair and its accessories should be familiar with how it is operated even if he/ she is only going to use the pushchair for a short while. Obviously these instructions cannot eliminate all possible risks when using this pushchair. You are of course responsible for your child's safety. If anything is unclear, contact the retail outlet you purchased this pushchair from.

## 2. Introduction

Thank you for choosing the Britax Go Next. We are pleased that your Britax Go Next will accompany your child safely throughout the first years of his or her life.

### IMPORTANT:

- Read the instructions carefully and familiarize yourself with the prambody / pushchair before you use it with your child.

- 1. IMPORTANT:** Lisez attentivement les instructions avant l'utilisation et conservez-les pour vous y reporter ultérieurement. Ce manuel d'utilisation est une traduction réalisée à partir de la version anglaise. En cas de doute dans l'une des langues de ce manuel d'utilisation, la version anglaise fait foi.

Le non-respect du présent mode d'emploi peut nuire à la sécurité de votre enfant. Il est impératif que toutes les personnes, que les personnes qui utilisent la poussette et ses accessoires sachent, comment les manipuler, même celles-ci n'utilise la poussette qu'un bref instant. Il convient de noter que le présent mode d'emploi ne peut pas exclure tous les risques possibles, auxquels un enfant peut être soumis en raison de l'utilisation de ce produit. L'utilisateur est responsable de la sécurité de l'enfant. Votre revendeur spécialisé est à votre disposition pour toute question complémentaire.

## 2. Introduction

Nous vous remercions d'avoir choisi la poussette Britax Go Next. Nous sommes heureux que votre Britax Go Next puisse accompagner votre enfant en toute sécurité pendant les premières années de sa vie.

### IMPORTANT :

- Lire soigneusement le mode d'emploi et se familiariser avec la poussette avant d'y installer votre enfant.



- Wenn Ihr Kinderwagen-Aufsatz/ Kinderwagen/ Travel System von anderen Personen verwendet wird, die nicht mit ihm vertraut sind (z.B. Großeltern), diesen stets die Benutzung erklären.
- Die Sicherheit Ihres Kindes kann beeinträchtigt werden, wenn Sie sich nicht an diese Gebrauchsanleitung halten.
- Die Gebrauchsanleitung sorgsam für eine spätere Konsultation aufbewahren.
- Benutzen Sie kein Zubehör, das nicht von Britax für die Verwendung mit dem Britax Go Next zugelassen wurde. Dadurch wird Ihre Garantie ungültig und Ihr Produkt kann beschädigt werden.
- Es sollten nur von Britax stammende oder empfohlene Original-Ersatzteile mit dem Britax Go Next verwendet werden.

**WARNING!** Lassen Sie Ihr Kind nicht mit dem Wagen spielen.

**WARNING!** Produkt kann eine Packung mit Kieselgel enthalten. Nicht essen, wegwerfen.

Wenn Sie noch Fragen zur Verwendung des Britax Go Next oder dessen Zubehör haben, wenden Sie sich bitte an uns.

- If your pushchair or prambody is to be used by other people who are not familiar with it (such as grandparents), always show them how the prambody/ pushchair /travel system is used.
- Your child's safety may be put at risk if you do not follow these instructions.
- Keep the user instructions carefully so you can also look through them later.
- Do not use any accessories which have not been approved by Britax for use with the Britax Go Next. This will void your warranty and might cause damage to your product.
- Only original replacement parts supplied or recommended by Britax should be used with the Britax Go Next.

**WARNING!** Do not let your child play with this product.

**WARNING!** Product may contain a bag with desiccant silica gel. Do not eat, throw away.

If you have further questions regarding the use of the Britax Go Next or its accessories, feel free to contact us.

- Si votre nacelle/poussette/Travel system est utilisé(e) par d'autres personnes qui ne s'y sont pas familiarisées (par exemple les grands-parents), toujours leur expliquer l'utilisation.
- La sécurité de votre enfant peut être mise en péril en cas de non-respect de ce mode d'emploi.
- Conserver soigneusement le mode d'emploi pour une consultation ultérieure.
- Ne pas utiliser d'accessoire, qui n'a pas été autorisé par Britax pour l'utilisation avec Britax Go Next. Sinon la garantie serait annulée et votre produit risquerait d'être endommagé.
- Seules des pièces de rechange d'origine provenant de Britax ou ayant été approuvées par Britax doivent être utilisées avec la Britax Go Next.

**AVERTISSEMENT !** Ne laissez pas votre enfant jouer avec la poussette.

**AVERTISSEMENT !** Le produit peut contenir un sachet déshydratant de gel de silice. Ne pas ingérer, à jeter à la poubelle.

Pour toute question complémentaire concernant l'utilisation de Britax Go Next ou de ses accessoires, n'hésitez pas à nous contacter.

### 3. Sicherheitshinweise



#### Zum Schutz Ihres Kindes

**WARNUNG!** Der Britax Go Next Kinderwagen-Aufsatz ist für die Verwendung für Kindern von 0 Jahren bis zu 9 kg geeignet.

**WARNUNG!** Der Britax Go Next Kinderwagen ist geeignet für Kinder ab 6 Monaten bis zu einem Gewicht von 17 kg oder einem Alter von 3 Jahren.

**WARNUNG!** Diese Sitzeinheit ist für Kinder unter 6 Monaten **nicht** geeignet.

**WARNUNG!** Dieses Produkt ist **nicht** geeignet:

- als Ersatz für ein Bett oder Kinderbett.
- Babyschalen, Kinderwagen und Buggys dürfen nur zum Transport verwendet werden.
- zum Joggen oder Skaten.
- für den Transport von mehr als einem Kind.
- für den gewerblichen Gebrauch.
- als Travel System in Verbindung mit anderen Babyschalen als den in dieser Gebrauchsanleitung aufgeführten.

### 3. Safety Instructions



#### For the protection of your child

**WARNING!** As a prambody Britax Go Next is intended for children from 0 years up to 9 kg.

**WARNING!** As a pushchair Britax Go Next is suitable for children from 6 months up to a weight of 17 kg or 3 years of age.

**WARNING!** This seat unit is **not** suitable for children under 6 months.

**WARNING!** This product is **not** suitable:

- as a substitute for a bed or cot
- carrycots, strollers and pushchairs may only be used for transport.
- for running or skating.
- for transporting more than one child.
- for commercial use.
- as a travel system in combination with infant carriers other than the ones mentioned in this user guide.

### 3. Consignes de sécurité



#### Pour protéger votre enfant

**AVERTISSEMENT !** La nacelle de poussette Britax Go Next est prévue pour les enfants de la naissance jusqu'à 9 kg.

**AVERTISSEMENT !** La poussette Britax Go Next est réservée aux bébés de 6 mois et plus, jusqu'à un poids de 17 kg ou jusqu'à l'âge de 3 ans.

**AVERTISSEMENT !** Ce siège **ne** convient **pas aux enfants de moins de 6 mois**.

**AVERTISSEMENT !** Ce produit **ne** convient pas :

- pour remplacer un lit ou un berceau.
- les coques pour bébés, les poussettes et les buggys doivent uniquement être utilisés pour le transport.
- pour la course à pied ou le patinage.
- pour le transport de plus d'un enfant.
- pour un usage professionnel.
- pour une utilisation en tant Travel System avec d'autres coques pour bébé comme celle présentée dans le présent mode d'emploi.

**WARNUNG!** Vergewissern Sie sich vor Gebrauch, dass alle Verriegelungen geschlossen sind.

**WARNUNG!** Beim Tragen des Kinderwagens darauf achten, dass die Sicherheitsverriegelungen nicht versehentlich geöffnet werden.

**WARNUNG!** Beim Zusammenklappen des Gestells darauf achten, dass Sie und andere sich nicht einklemmen.

**WARNUNG!** Den Kinderwagen nicht zusammenklappen, wenn ein Kind darin sitzt.

**WARNUNG!** Vergewissern Sie sich, dass Ihr Kind beim Aufklappen und Zusammenklappen des Wagens außer Reichweite ist, um Verletzungen zu vermeiden.

**WARNUNG!** Verwenden Sie immer das Rückhaltesystem des Kinderwagens.

**WARNUNG!** Es ist zu überprüfen, dass der Kinderwagen-Aufsatz oder die Sitzeinheit oder der Autokindersitz vor Gebrauch korrekt eingearastet ist.

**WARNUNG!** Lassen Sie Ihr Kind nie unbeaufsichtigt.

**WARNUNG!** Beim Parken des Wagens stets die Bremse anziehen, bevor das Kind hineingesetzt oder herausgenommen wird.

**WARNING!** Ensure that all the locking devices are engaged before use.

**WARNING!** When carrying the pushchair, make sure you do not open the safety lock by mistake.

**WARNING!** When folding the pushchair frame, make sure you and others do not get trapped.

**WARNING!** Never fold the pushchair when a child is sitting in it.

**WARNING!** To avoid injury ensure that your child is kept away when unfolding and folding this product.

**WARNING!** Always use the restraint system in the pushchair.

**WARNING!** Check that the prambody or seat unit or car seat attachment devices are correctly engaged before use.

**WARNING!** Never leave your child unattended.

**WARNING!** Always engage the brake when you park the pushchair or prambody, before you put your child into it and before you remove your child.

**AVERTISSEMENT !** Avant d'utiliser la poussette, s'assurer que tous les dispositifs de verrouillage sont fermés.

**AVERTISSEMENT !** Veiller à ne pas ouvrir par inadvertance les dispositifs de verrouillage de sécurité lors du transport de la poussette.

**AVERTISSEMENT !** Prendre garde de ne pas se coincer les doigts ou de ne pas coincer ceux de quelqu'un d'autre lors du pliage du châssis.

**AVERTISSEMENT !** Ne jamais fermer la poussette lorsqu'un enfant est assis dedans.

**AVERTISSEMENT !** Lors du dépliage et du pliage de la poussette, s'assurer que votre enfant ne soit pas à portée pour éviter tout risque de blessures.

**AVERTISSEMENT !** Toujours utiliser le système de retenue de la poussette.

**AVERTISSEMENT !** Il est impératif de vérifier que la nacelle de la poussette, le siège ou le siège auto est bien enclenché(e) avant son utilisation.

**AVERTISSEMENT !** Ne laissez jamais votre enfant sans surveillance.

**AVERTISSEMENT !** Lors du stationnement de la poussette, toujours enclencher le frein avant d'y installer ou de retirer l'enfant.

**DE**

Gebrauchsanleitung

**WARNUNG!** Die Rückenlehne während der Einstellung des Wagensitzes festhalten.

**WARNUNG!** Beim Einstellen des Wagens darauf achten, dass Ihr Kind außer Reichweite von sich bewegenden Teilen ist.

**WARNUNG!** Am Schiebegriff befestigte Lasten beeinträchtigen die Standfestigkeit des Wagens.

**WARNUNG!** Kind vor intensiver Sonneneinstrahlung schützen. Das Verdeck bietet keinen vollständigen Schutz vor gefährlicher UV-Strahlung.

**WARNUNG!** Wenn Sie ein anderes Gurtzeug nach der Norm EN13210 verwenden, finden Sie die D-Ring Befestigungen auf beiden Seiten des Kinderwagens.

**WARNUNG!** Stets den Schrittgurt in Verbindung mit dem Beckengurt verwenden.

**WARNUNG!** Das Gurtzeug immer passend einstellen, wenn Sie die Sitzposition Ihres Kindes ändern.

**WARNUNG!** Niemals den Sicherheitsbügel oder das Verdeck zum Tragen Ihrer Sitzeinheit oder Ihres Kinderwagens benutzen.

**GB**

User Instructions

**WARNING!** When making adjustments, make sure your child cannot reach into moving parts.

**WARNING!** Loads on the push handle affect the stability of the pushchair or pram.

**WARNING!** Protect your child from strong sunlight. The hood does not provide complete protection from dangerous UV rays.

**WARNING!** If using an alternative harness conforming to EN13210, D ring attachments are found on each side of the pushchair.

**WARNING!** Always use a correctly fitted and adjusted harness in the pushchair.

**WARNING!** Always use the crotch strap in combination with the waist belt.

**WARNING!** Always re-adjust the harness when changing the seating position of your child.

**WARNING!** Never use the bumper bar or the hood to carry your seat unit or pushchair.

**FR**

Mode d'emploi

**AVERTISSEMENT !** Sécuriser le dossier pendant le réglage du siège de la poussette.

**AVERTISSEMENT !** Prendre garde que l'enfant ne soit pas à portée des pièces mobiles lors du réglage de la poussette.

**AVERTISSEMENT !** Des charges fixées à la poignée nuisent à la stabilité de la poussette.

**AVERTISSEMENT !** Protéger l'enfant contre le rayonnement solaire intensif. La capote ne fournit pas une protection complète contre les dangers liés aux rayons UV.

**AVERTISSEMENT !** Si une autre sangle conforme à la norme EN13210 est utilisée, repérer l'anneau de fixation en D sur les deux côtés de la poussette.

**AVERTISSEMENT !** Toujours utiliser la sangle d'entrejambes en association avec la ceinture ventrale.

**AVERTISSEMENT !** Toujours régler la sangle après un changement de la position assise de votre enfant.

**AVERTISSEMENT !** Ne jamais utiliser l'anse de sécurité ou la capote pour transporter le siège ou la poussette.

**WARNUNG!** Verwenden Sie diesen Wagen nur für die vorgesehene Anzahl von Kindern (1).

**WARNUNG!** Am Griff und/oder der Rückenlehne und/oder an den Seiten des Wagens befestigte Lasten beeinträchtigen die Standfestigkeit des Wagens.

Den Wagen nur mit festgestellter Bremse abstellen. Stets prüfen, ob die Bremse korrekt angezogen ist.

Dieser Kinderwagen-Aufsatz / Kinderwagen (Travel System) wurde nach dem Standard DIN EN 1888:2012 und DIN EN 1466:2014 entwickelt und hergestellt.

**WARNING!** Use this pushchair or prambody only for the number of children (1) for which it has been designed.

**WARNING!** Any load attached to the handle and/or to the back of the backrest and/or on the sides of the vehicle will affect the stability of the vehicle.

Only park the pushchair or prambody with the brake applied.

Always check that the brake is properly engaged.

This prambody/pushchair (travel system) has been developed and manufactured according to standard DIN EN 1888:2012 and DIN EN 1466:2014

**AVERTISSEMENT !** Uniquement utiliser cette poussette pour le nombre d'enfants prévu (1).

**AVERTISSEMENT !** Des charges fixées à la poignée et/ou au dossier et/ou sur les côtés de la poussette nuisent à la stabilité de cette dernière.

Uniquement garer la poussette avec le frein serré. Toujours vérifier si le frein est correctement serré.

Cette nacelle de poussette/poussette (Travel System) répond aux normes de conception et de fabrication DIN EN 1888:2012 et DIN EN 1466:2014.

DE

Gebrauchsanleitung

**⚠ Für mehr Sicherheit unterwegs**

- Vermeiden Sie es, am Hang zu parken.
- Achten Sie besonders in öffentlichen Verkehrsmitteln auf den sicheren Stand des Kinderwagens.
- Halten Sie Ihren Kinderwagen immer fest, wenn Sie sich dicht am Straßenverkehr oder an Zügen aufhalten. Selbst wenn Sie die Bremse eingerastet haben, kann der Luftzug der Fahrzeuge den Kinderwagen in Bewegung setzen.
- Nehmen Sie Ihr Kind aus dem Kinderwagen und klappen Sie ihn zusammen, bevor Sie den Kinderwagen über eine Treppe tragen oder eine Rolltreppe benutzen.
- Seien Sie vorsichtig, wenn Sie über Bordsteine, Schienen, Schotter, Kopfsteinpflaster usw. fahren.

**⚠ Zum Schutz Ihres Kindes**

**WARNUNG!** Schnallen Sie Ihr Kind im Kinderwagen immer an.

**WARNUNG!** Lassen Sie Ihr Kind im Kinderwagen nie unbeaufsichtigt, auch nicht für kurze Zeit.

**WARNUNG!** Am Schiebegriff befestigte Lasten beeinträchtigen die Standfestigkeit des Wagens.

GB

User Instructions

**⚠ For greater safety on the road**

- Always avoid parking on slopes.
- Take special care to ensure the pushchair stands firmly and safely when using public transport.
- Always hold on to the pushchair when you are close to traffic or trains. Even if the brake is engaged, the draught from the vehicle can move the pushchair.
- Take your child out of the pushchair and fold the pushchair before you carry it on stairs or use an escalator.
- Be careful when moving over kerbs, tracks, gravel, cobblestones, etc.

**⚠ For the protection of your child**

**WARNING!** Children must be harnessed at all times.

**WARNING!** It may be dangerous to leave your child unattended, even for a short time.

**WARNING!** Any load attached to the handle affects the stability of the pushchair.

FR

Mode d'emploi

**⚠ Pour plus de sécurité lors des déplacements**

- Évitez de la garer sur une pente.
- Dans les transports publics plus particulièrement, veiller à placer la poussette dans une position stable.
- Tenez toujours la poussette fermement lorsque vous vous arrêtez à proximité de la chaussée ou de voies ferrées. Même lorsque le frein est enclenché, l'appel d'air généré par les véhicules peut suffire à mettre la poussette en mouvement.
- Retirer votre enfant de la poussette et la replier avant de prendre un escalier ou un escalier mécanique.
- Soyez prudent lorsque vous passez la poussette sur les bordures du trottoir, les rails, les cailloutis, sur les pavés, etc.

**⚠ Pour protéger votre enfant**

**AVERTISSEMENT !** Attacher toujours votre enfant dans la poussette.

**AVERTISSEMENT !** Ne jamais laisser votre enfant dans la poussette sans surveillance, même pour un bref instant.

**AVERTISSEMENT !** Des charges fixées à la poignée nuisent à la stabilité de la poussette.

Erlauben Sie Ihrem Kind **nicht**...

- mit dem Kinderwagen zu spielen oder ihn zu verstellen.
- ohne fremde Hilfe in den Kinderwagen zu klettern.
- sich in den Einkaufskorb zu stellen oder darin mitzufahren.
- sich auf die Fußstütze zu stellen.

### Verwendung des Kinderwagen-Aufsatzes

#### **⚠ Zum Schutz Ihres Kindes**

**WARNUNG!** Dieses Produkt ist ausschließlich für Kinder geeignet, die sich nicht ohne Hilfe aufsetzen, zur Seite rollen oder auf Händen und Knien abstützen können. Höchstgewicht des Kindes: 9 kg.

**WARNUNG!** Den Kinderwagenaufsatz nur auf einem festen, waagerechten und trockenen Untergrund verwenden.

**WARNUNG!** Lassen Sie andere Kinder nicht unbeaufsichtigt in der Nähe der Kinderwagen-Aufsatz spielen.

**WARNUNG!** Verwenden Sie den Kinderwagen-Aufsatz niemals, wenn Teile fehlen, gebrochen oder abgerissen sind.

**WARNUNG!** Kontrollieren Sie regelmäßig den Tragebügel und den Boden auf Beschädigungen und Abnutzung.

**WARNUNG!** Verwenden Sie diesen Kinderwagen-Aufsatz nie auf einem Ständer.

Do **not** allow your child to...

- play with or adjust the pushchair.
- climb into the pushchair unassisted.
- stand or ride in the shopping basket.
- stand on the footrest.

### Using the prambody

#### **⚠ For the protection of your child**

**WARNING!** This product is suitable only for a child who cannot sit unaided, roll over and cannot push itself up on its hands and knees. Maximum weight of the child 9 kg.

**WARNING!** Use the prambody only on a firm, horizontal level and dry surface.

**WARNING!** Do not let other children play unattended near the prambody.

**WARNING!** Never use the prambody if parts are missing, broken or torn.

**WARNING!** Regularly check the handle and the bottom for damage and wear.

**WARNING!** Never use this prambody on a stand.

**Ne pas autoriser** votre enfant ...

- à jouer avec la poussette ou à la régler.
- à grimper dans la poussette sans l'aide d'un adulte.
- à se tenir debout dans le panier ou de monter dedans.
- à monter sur le repose-pieds.

### Utilisation de la nacelle de poussette

#### **⚠ Pour protéger votre enfant**

**AVERTISSEMENT !** Ce produit convient uniquement à des bébés qui ne sont pas en mesure de se redresser seuls, de basculer sur le côté ou de se mettre à quatre pattes. Poids maximal de l'enfant : 9 kg  
**AVERTISSEMENT !** Utilisez le landau uniquement sur une surface rigide, horizontale et sèche.

**AVERTISSEMENT !** Ne laissez pas d'autres enfants jouer près du landau sans surveillance.

**AVERTISSEMENT !** N'utilisez jamais la nacelle de poussette lorsque des pièces sont manquantes, endommagées ou arrachées.

**AVERTISSEMENT !** Contrôlez régulièrement l'anse et le fond de la nacelle pour s'assurer qu'ils ne sont ni endommagés, ni usés.

**AVERTISSEMENT !** N'utilisez jamais cette nacelle de poussette sur un support.

DE

Gebrauchsanleitung

**WARNUNG!** Keine zusätzliche Matratze einlegen!

**WICHTIG!** Jede Lasten in den Taschen beeinträchtigen die Standfestigkeit des Wagens. Maximal zulässiges Gewicht 300g/Tasche.

**WARNUNG!** Vergewissern Sie sich, dass der Kinderwagen-Aufsatz sicher mit dem Kinderwagen verbunden ist, bevor Sie ihn benutzen.

**WARNUNG!** Greifen Sie nie an den Kinderwagen-Aufsatz, um den Kinderwagen anzuheben oder zu schieben.

**WARNUNG!** Nehmen Sie Ihr Kind immer aus dem Kinderwagen-Aufsatz bevor Sie den Aufsatz am Kinderwagen befestigen oder ihn abnehmen.

**WICHTIG!** Platzieren Sie den Kinderwagen-Aufsatz nicht in der Nähe von offenem Feuer oder anderen starken Hitzequellen.

**WICHTIG!** Gummireifen können bei Kontakt mit PVC - Bodenbelägen Flecken hinterlassen. Bitte vermeiden, Sie direkten Kontakt der Reifen mit dieser Art Oberfläche .

GB

User Instructions

**WARNING!** Do not insert an additional mattress!

**IMPORTANT!** Any load attached in the pockets may affect the stability. Max load 300 g/pocket.

**WARNING!** Check that the prambody attachment devices are correctly engaged before use.

**WARNING!** Never lift or push the pushchair by the prambody.

**WARNING!** Always take your child out of the prambody before you fasten the prambody to the pushchair or remove it.

**IMPORTANT!** Do not place the prambody near an open fire or other sources of strong heat.

**IMPORTANT!** Rubber tyres can when in contact with PVC-flooring leave stains. Please avoid placing tyres on this surface.

FR

Mode d'emploi

**AVERTISSEMENT !** N'ajoutez pas de matelas supplémentaire !

**IMPORTANT !** Chaque charge dans les poches affecte la stabilité de la poussette. Poids maximal admissible 300 g/poche.

**AVERTISSEMENT !** Assurez-vous que la nacelle de poussette est solidarisée correctement sur la poussette avant de l'utiliser.

**AVERTISSEMENT !** Ne saisissez jamais la nacelle pour soulever ou pousser la poussette.

**AVERTISSEMENT !** Sortez toujours votre enfant de la nacelle de poussette avant de fixer ou de retirer la nacelle de la poussette.

**IMPORTANT !** Ne placez pas le landau près d'un feu ou d'une autre source de forte chaleur.

**IMPORTANT !** Les pneus en caoutchouc peuvent laisser des traces lorsqu'ils sont en contact avec des sols en PVC. Évitez que les pneus entrent en contact avec ce type de surface.



Der Britax Go Next kann in den folgenden Konfigurationen benutzt werden:



Als Sportwagen mit der Britax Go Next Sitzeneinheit ab 6 Monaten bis 17 kg oder einem Alter von 3 Jahren



Als Travel System mit Babyschale ab Geburt bis 13 kg

Der Britax Go Next kann als Travel System mit den folgenden Britax Römer Babyschalen verwendet werden:

- **BABY-SAFE**
- **BABY-SAFE plus**
- **BABY-SAFE plus II**
- **BABY-SAFE plus SHR II**
- **BABY-SAFE i-SIZE**
- **Britax Primo**

Eine Babyschale darf generell nur rückwärtsgerichtet auf dem Wagen transportiert werden. Bei Gebrauch als Travel System bitte die Anweisungen für Ihre Babyschale befolgen.



Als Travel System mit Britax Go Next Kinderwagen-Aufsatz ab Geburt bis 9 kg

Der Britax Go Next kann zusammen mit dem Britax Go Next Prambody (Kinderwagen-Aufsatz) verwendet werden. Der Britax Go Next Kinderwagen-Aufsatz darf generell nur rückwärtsgerichtet und mit dem Liegeeinheit Adapter, welcher mit dem Kinderwagen-Aufsatz zusammen geliefert wird, auf dem Wagen transportiert werden.

The Britax Go Next can be used in the following configurations:



As a pushchair with the Britax Go Next seat from 6 months up to 17 kg or 3 years of age



As a travel system with an infant carrier from birth up to 13 kg

The Britax Go Next can be used as a travel system with the following Britax Römer infant carriers:

- **BABY-SAFE**
- **BABY-SAFE plus**
- **BABY-SAFE plus II**
- **BABY-SAFE plus SHR II**
- **BABY-SAFE i-SIZE**
- **Britax Primo**

An infant carrier must only be used facing rearwards on the pushchair. When used as a travel system, please follow the instructions for your infant carrier.



As a travel system with Britax Go Next prambody from birth to 9 kg

The Britax Go Next can be used together with the Britax Go Next Prambody. The Britax Go Next prambody must only be used rearward facing on the pushchair and with the prambody adaptor that comes with the prambody.

La Britax Go Next peut être utilisée dans les configurations suivantes :



En tant que buggy avec le siège Britax Go Next dès 6 mois et jusqu'à 17 kg ou l'âge de 3 ans



En tant que Travel System avec coque pour bébé de la naissance jusqu'à 13 kg

La Britax Go Next peut être utilisée en tant que Travel System avec les coques pour bébés Britax Römer suivantes :

- **BABY-SAFE**
- **BABY-SAFE plus**
- **BABY-SAFE plus II**
- **BABY-SAFE plus SHR II**
- **BABY-SAFE i-SIZE**
- **Britax Primo**

En règle générale, une coque pour bébé doit uniquement être transportée dos à la route sur la poussette. Lors de l'utilisation en tant que Travel System, veuillez à suivre les instructions de la coque pour bébé.



En tant que Travel System avec nacelle de poussette Britax Go Next de la naissance jusqu'à 9 kg

La Britax Go Next peut être utilisée avec Britax Go next Prambody (nacelle de poussette). En général, la nacelle de poussette Britax Go Next doit uniquement être transportée dos à la route sur la poussette et avec un adaptateur couchette, qui est livré avec la nacelle de poussette.

Der Britax Go Next kann mit folgendem Zubehör verwendet werden:

- a) Britax Baby Safe infant carriers (Baby Safe Babyschalen)
- b) Britax Go Next Country wheels (Geländeräder)
- c) Britax Go Load Tray Bag (Gepäcktasche)
- d) Britax Go Nursery Bag (Wickeltasche)
- e) Britax Go Pushchair Raincover (Kinderwagen Regenverdeck)
- f) Britax Go Prambody Raincover (Kinderwagen-Aufsatz Regenverdeck)
- g) Britax Go Mosquito Net (Moskito Netz)

## 4. BRITAX Go Next

### 4.1 Pflegen Ihres Britax Go Next

#### Um eine sichere Funktion zu erhalten:

Das Produkt sollte regelmäßig geprüft und gesäubert werden.

- Kontrollieren Sie regelmäßig, ob alle Schrauben, Nieten, Bolzen und andere Befestigungen fest sitzen.
- Kontrollieren Sie regelmäßig alle wichtigen Teile auf Beschädigungen. Vergewissern Sie sich, dass die mechanischen Bauteile einwandfrei funktionieren.
- Verwenden Sie zum Schmieren kein Fett oder Öl, sondern ein Spray auf Basis von Silikon.
- Eine zu schwere Beladung, unsachgemäßes Zusammenklappen oder die Verwendung von nicht zugelassenem Zubehör können den Wagen beschädigen oder zerstören.
- Laden Sie nie mehr als 5 kg in den Einkaufskorb.
- Platzieren Sie niemals schwere Objekte auf dem Verdeck des Kinderwagens.
- Platzieren Sie niemals schwere Objekte auf dem Kinderwagen-Aufsatz.

Britax Go Next can be used with the following accessories:

- a) Britax Baby Safe infant carriers
- b) Britax Go Next Country wheels
- c) Britax Go Load Tray Bag
- d) Britax Go Nursery Bag
- e) Britax Go Pushchair Raincover
- f) Britax Go Prambody Raincover
- g) Britax Go Mosquito Net

## 4. BRITAX Go Next

### 4.1 Taking care of your Britax Go Next

#### To preserve safe function:

The product should be regularly checked and cleaned.

- Regularly check that all screws, rivets, bolts and other fasteners are fully tightened.
- Regularly check all important parts for damage. Make sure that mechanical components are working properly.
- Do not use grease or oil for lubrication – use a silicone-based spray.
- Too heavy a load, improper folding or the use of non-approved accessories may damage or destroy the pushchair.
- Never put more than 5 kg in the shopping basket.
- Never place heavy objects on the pushchair hood.
- Never place heavy objects on top of the prambody.
- Do not allow the prambody or pushchair to remain wet for prolonged periods of time. If it does get wet, allow to dry unfolded at room temperature.

La Britax Go Next peut être utilisée avec les accessoires suivants :

- a) Britax Baby Safe infant carriers (Coque pour bébé Baby Safe)
- b) Britax Go Next Country Wheels (roues tout terrain)
- c) Britax Go Load Tray bag (sac à bagages)
- d) Britax Go Nursery Bag (sac à langer)
- e) Britax Go Pushchair Raincover (capote de pluie de poussette)
- f) Britax Go Prambody Raincover (capote de pluie de nacelle de poussette)
- g) Britax Go Mosquito net (moustiquaire)

## 4. BRITAX Go Next

### 4.1 Entretien de votre Britax Go Next

#### Pour une utilisation sûre :

Le produit doit être vérifié et nettoyé régulièrement.

- Contrôlez régulièrement si toutes les vis, les rivets, les boulons et autres pièces de fixation sont bien assurés.
- Contrôlez régulièrement l'état de toutes les pièces importantes. Assurez-vous du bon fonctionnement de toutes les pièces mécaniques.
- N'utilisez pas de graisse ou d'huile pour la lubrification, mais un spray à base de silicone.
- La poussette peut être endommagée ou détruite par une charge trop lourde, lors d'un repli non conforme ou lors de l'utilisation d'accessoires non autorisés.
- Ne jamais charger plus de 5 kg dans le panier.
- Ne déposez jamais d'objets lourds sur la capote de la poussette.
- Ne déposez jamais d'objets lourds sur la capote de la nacelle.

- Vermeiden Sie es, dass der Kinderwagen-Aufsatz über eine längere Zeit nass bleibt. Wenn er nass wird, lassen Sie ihn aufgeklappt bei Zimmertemperatur trocknen.
- Bewahren Sie den zusammengeklappten Kinderwagen nur an einem gut belüfteten Ort auf, um Schimmel zu vermeiden.
- Lagern Sie ihn nie in der Nähe von Hitzequellen z.B. Heizkörpern oder offenen Heizelementen.
- Setzen Sie den Kinderwagen nicht direktem Sonnenlicht aus, da die Bezüge ausbleichen können.
- Verpacken Sie den Kindewagen-Aufsatz für Flugreisen sorgfältig.
- Verwenden Sie nie andere als die mitgelieferten oder vom Hersteller freigegebenen Zubehör- und Ersatzteile.
- Verwenden Sie den Kinderwagen nicht, wenn Teile verbogen, verschlissen oder gebrochen sind. Lassen Sie den Kinderwagen von einem Reparatordienst reparieren oder wenden Sie sich an den Kundenservice von Britax.
- Ersatzteile und Zubehör erhalten Sie bei Ihrem örtlichen Britax Händler oder wenden Sie sich an den Britax/RÖMER Kundenservice.

- Please keep the folded pushchair only in well-ventilated area to prevent mildew.
- Do not store it near a direct heat source, e.g. radiators or open bar fire.
- Put the pushchair or prambody out of direct sunlight, the textiles can fade.
- Pack the prambody and pushchair carefully for air travel.
- Never use other spare parts or accessories than those supplied or approved by the manufacturer.
- Do not use the pushchair if parts are bent, worn or broken. Have the pushchair repaired by a repair service or contact Britax Customer Service.
- Replacement parts and accessories are available from your local Britax stockist or contact Britax customer service.

- Évitez de laisser la nacelle de poussette mouillée pendant une période prolongée. Dans ce cas, faites-la sécher dépliée à température ambiante.
- Rangez la poussette dépliée dans un endroit bien aéré pour éviter la formation de moisissures.
- Ne la mettez jamais à proximité des sources de chaleur, par exemple de radiateurs ou autres appareils de chauffage.
- N'exposez pas la poussette directement à la lumière du soleil puisque les housses peuvent s'affadir.
- Emballez soigneusement la nacelle de poussette pendant des déplacements aériens.
- N'utilisez jamais des pièces de rechange ou accessoires autres que ceux livrés ou autorisés par le fabricant.
- N'utilisez pas la poussette lorsque des pièces sont tordues, usées ou endommagées. Faites réparer la poussette par un service de réparation ou adressez-vous au service clients Britax.
- Les pièces de rechange et les accessoires sont disponibles chez votre revendeur local Britax ou contactez le service-client Britax/RÖMER.

## 4.2 Pflegeanleitung

Die Textilien nicht chemisch, mit Bleichmittel oder anderen aggressiven Mitteln reinigen. Bitte beachten Sie die Anleitung auf den Waschetiketten an den Bezügen. Nicht im elektrischen Wäschetrockner trocknen — tropfnass aufhängen. Lassen Sie die Teile gut trocknen, vorzugsweise nicht in direktem Sonnenlicht.

### Kinderwagen-Aufsatz

- Das Verdeck können Sie mit einen Schwamm und lauwarmer Seifenlösung reinigen.
- Den äußeren Teil des Kinderwagen-Aufsatzes können Sie mit einen Schwamm und lauwarmer Seifenlösung reinigen.
- Das Innenfutter und den Bezug der Matratze können Sie abnehmen und entsprechend der Waschanleitung auf dem Etikett reinigen.

### Kinderwagen

Das Verdeck kann mit einem Schwamm und warmem Seifenwasser gereinigt werden. Alle übrigen textilen Teile des Sitzbezuges können abgenommen und mit einer Waschmaschine gewaschen werden. Pflegeanleitungen finden Sie an allen Stoffteilen und Abdeckungen. Einen 100% Schutz gegen Wasser und Schnee bietet Ihnen nur der Regenschutz. Wenn Sie Stoffteile waschen, stellen Sie bitte sicher, dass sämtliche Seifen oder Waschmittelrückstände entfernt wurden, damit die Imprägnierung wirken kann. Spülen und säubern Sie den Wagen, wenn Sie ihn an der See oder auf mit Salz gestreuten Gehwegen benutzt haben. Die Kunststoffteile und die Metallteile können Sie mit einem feuchten Tuch reinigen. Die Metallteile sollten nach Kontakt mit Wasser abgetrocknet werden um Rost zu vermeiden.

## 4.2 Care instructions

Do not dry clean the fabrics or use bleach or other aggressive substances. Read the labels on the covers for washing instructions and do not tumble dry — drip dry only. Allow the parts to dry fully, preferably away from direct sunlight.

### Prambody

- You can clean the hood with a sponge and lukewarm soapy water.
- You can clean the exterior part of the Prambody with a sponge and lukewarm soapy water.
- You can remove the innerlining and mattress cover and clean it according to the washing label.

### Pushchair

The hood can be cleaned with a sponge and lukewarm soapy water. All other parts of the seat textile can be removed and machine washed. Washing instructions can be found on all fabrics and coverings. A 100% protection from damp can be obtained by using rain protection for rain or snow. When washing the outer fabric ensure that you remove all soap or cleaning agent remains so that the treatment works most effectively. Rinse and dry the pushchair if it has been exposed to the sea or salted carriageways. The plastic parts and the metal parts can be cleaned with a damp cloth. After contact with water the metal parts should be dried off to prevent rust.

## 4.2 Consignes d'entretien

Nettoyez les textiles sans produits chimiques, agents blanchissants ou autre produit agressif. Respectez les instructions de lavage figurant sur l'étiquette de la housse. Ne l'essorez pas et ne la séchez pas au sèche-linge électrique. Séchez bien les pièces, en évitant de préférence une exposition directe au soleil.

### Nacelle de poussette

- Nettoyez la capote avec une éponge ou une solution savonneuse tiède.
- Nettoyez la partie extérieure de la nacelle de poussette avec une éponge ou une solution savonneuse tiède.
- La doublure et la housse de matelas peuvent être retirées et lavées en suivant les instructions de lavage indiquées sur l'étiquette.

### Poussette

La capote peut être nettoyée à l'aide d'une éponge et d'eau tiède savonneuse. Toutes les parties textiles de la housse de siège restantes peuvent être retirées et lavées en machine. Les consignes d'entretien figurent sur toutes les parties textiles et housses. Seule la protection contre la pluie offre une protection contre l'eau et la neige efficace à 100 %. Lors du nettoyage de parties textiles, s'assurer que la totalité du savon ou des résidus de lessive, qui peut provoquer des imprégnations, a disparu. Rincer et nettoyer la poussette lorsque celle-ci a été utilisée à la mer ou sur des trottoirs où du sel a été répandu. Les pièces en plastique et les pièces métalliques peuvent être nettoyées à l'aide d'un chiffon humide. Les pièces métalliques doivent être séchées après avoir été en contact avec de l'eau afin d'éviter qu'elles ne rouillent.



4.3 Produktübersicht

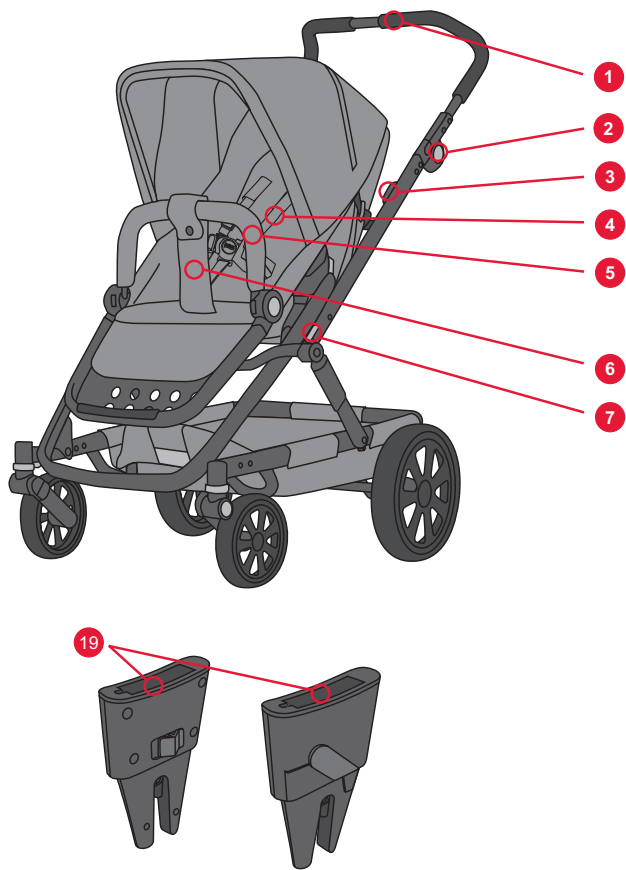

4.3 Product Overview

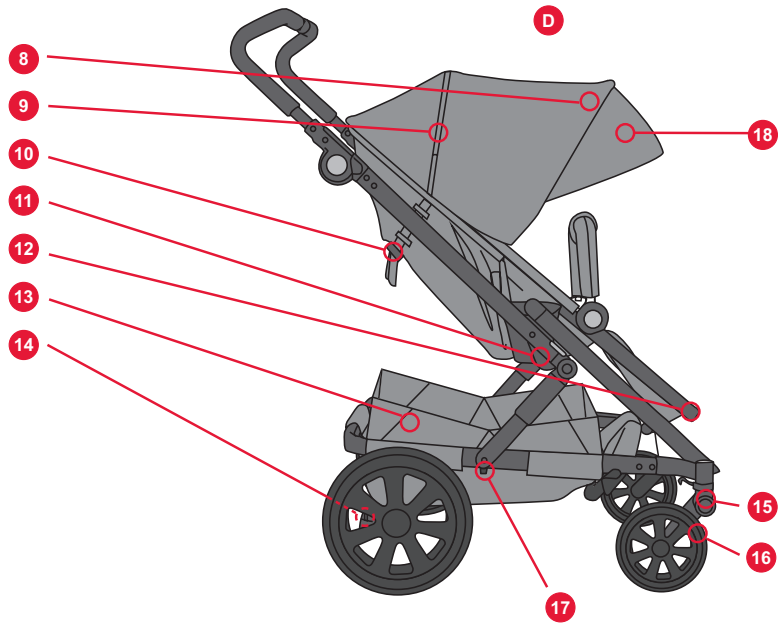
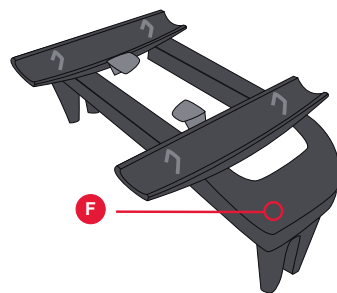

4.3 Aperçu du produit

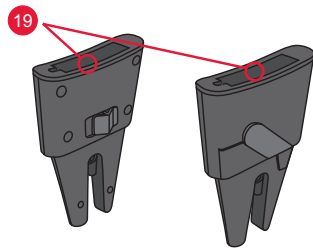
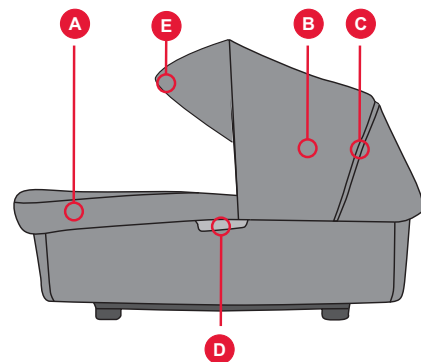

#### 4.4 Beschreibung

Nr.	Beschreibung
1	Höhenverstellbarer Schieber
2	Höhenverstellung
3	Riegel für die Entriegelung beim Zusammenklappen des Gestelles
4	Sicherheitsgurt
5	Sicherheitsbügel
6	Schrittgurt
7	Gestellverriegelung
8	Verdeck
9	Lüftungsöffnung
10	Riegel für verstellbare Rückenlehne
11	Click-in-Verriegelung
12	Fußstütze
13	Einkaufskorb
14	Feststellbremse
15	Dreh Sperre
16	Schwenkrad
17	Transportsperre
18	Sonnenverdeck
19	BABY-SAFE Adapter
A	Windschutz
B	Dach
C	Lüftungsöffnung
D	Liegeeinheit Befestigungsvorrichtung
E	Sonnenverdeck
F	Click-in-Adapter

#### 4.4 Description

No.	Description
1	Adjustable handle
2	Handle height adjuster
3	Lever for folding the chassis
4	Harness
5	Bumper bar
6	Crotch strap
7	Chassis lock
8	Hood
9	Ventilation opening
10	Backrest adjustment handle
11	Click-in lock
12	Footrest
13	Basket
14	Parking brake
15	Swivel lock
16	Swivel wheel
17	Transport lock
18	Sunvisor
19	BABY-SAFE Adapter
A	Apron
B	Hood
C	Ventilation opening
D	Prambody attachment device
E	Sunvisor
F	Click in adapter

#### 4.4 Description

N°	Description
1	Poignée réglable en hauteur
2	Réglage en hauteur
3	Verrou pour le déverrouillage lors du pliage du châssis
4	Ceinture de sécurité
5	Anse de sécurité
6	Ceinture d'entre-jambes
7	Déverrouillage du châssis
8	Capote
9	Ouverture d'aération
10	Verrou pour dossier réglable
11	Verrouillage click-in
12	Repose-pieds
13	Panier
14	Frein de blocage
15	Verrouillage de rotation
16	Roue rotative
17	Verrouillage de transport
18	Pare-soleil
19	Adaptateur BABY-SAFE
A	Coupe-vent
B	Toit
C	Ouverture d'aération
D	Dispositif de fixation du couchage
E	Pare-soleil
F	Adaptateur Click-in

**DE**

Gebrauchsanleitung

Ihr Händler ist gern bereit, Ihnen weitere Fragen zu beantworten.

#### 4.5 Technische Details

##### Maße

- Kinderwagen-Aufsatz Außenmaße: 84 x 40 cm
- Innenmaße: 76 x 32 cm
- Sitzeinheit: 23 / 98 X 32 cm
- Räder 17–30,5 cm

##### Maße

- Höhe Schieber 55–110 cm
- Zusammengeklapptes Gestell, Räder 78 x 61 x 50 cm
- Zusammengeklapptes Gestell, Räder, Sitzeinheit 78 x 61 x 50 cm

##### Gewicht

- Gestell, Räder: 9,1 kg
- Sitzeinheit: 3,9 kg
- Kinderwagen-Aufsatz: 4,3 kg
- Gestell, Räder, Sitzeinheit: 13,0 kg

##### Max. Belastung

- Kinderwagen-Aufsatz: 9 kg
- Sitzeinheit: 17 kg
- Einkaufskorb: 5 kg

**GB**

User Instructions

Ask the store to demonstrate the pram/ push-chair if you do not understand these instructions.

#### 4.5 Technical Information

##### Dimensions

- Prambody outer dimensions: 84 x 40 cm
- Inner dimensions: 76 x 32 cm
- Seat unit: 23 / 98 X 32 cm
- Wheels: 17–30,5 cm

##### Dimensions

- Handle height range: 55–110 cm
- Folded chassis, wheels: 78 x 61 x 50 cm
- Folded chassis, wheels, seat unit: 78 x 61 x 50 cm

##### Weight

- Chassis, wheels: 9,1 kg
- Seatunit: 3,9 kg
- Prambody: 4,3 kg
- Chassis, wheels, seat unit: 13,0 kg

##### Maximum load

- Prambody: 9 kg
- Seat unit: 17 kg
- Basket: 5 kg

**FR**

Mode d'emploi

Le revendeur répondra volontiers à toute question supplémentaire.

#### 4.5 Détails techniques

##### Dimensions

- Nacelle de poussette - Dimensions extérieures : 84 x 40 cm
- Dimensions intérieures : 76 x 32 cm
- Siège : 23 / 98 x 32 cm
- Roues 17–30,5 cm

##### Dimensions

- Hauteur de la poignée 55–110 cm
- Châssis replié, Roues 78 x 61 x 50 cm
- Châssis replié, roues, Siège 78 x 61 x 50 cm

##### Poids

- Châssis, roues : 9,1 kg
- Siège : 3,9 kg
- Nacelle de poussette : 4,3 kg
- Châssis, roues, siège : 13,0 kg

##### Capacité de charge max.

- Nacelle de poussette : 9 kg
- Siège : 17 kg
- Panier : 5 kg



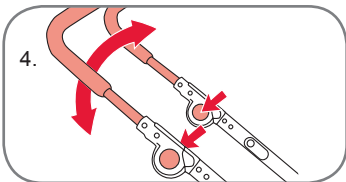
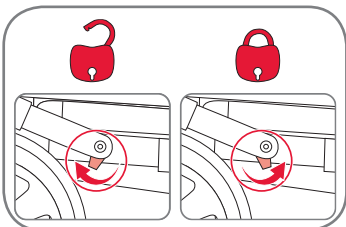
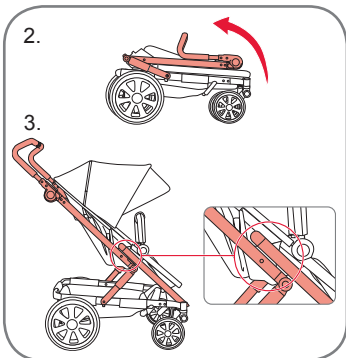
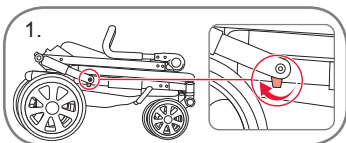

## 5. Gestell

### 5.1 Aufstellen des Gestelles

1. Lösen Sie die Transportsperre, durch ziehen der Taste in Richtung Hinterrad.
2. Stellen Sie den Wagen auf, indem Sie den Schieber nach oben ziehen.
3. Stellen Sie sicher, dass das Gestell einrastet (in die Position wie auf dem Bild beschrieben).
4. Heben oder drücken Sie den Schieber in die gewünschte Position, siehe unten.

#### WARNING!

- Achten Sie auf einen ausreichenden Sicherheitsabstand zwischen Ihrem Kind und dem Kinderwagen, während Sie diesen zusammen- oder aufklappen.
- Prüfen Sie immer vor der Nutzung des Wagens, dass das Gestell richtig eingerastet ist.

### 5.2 Verstellen vom Winkel des Schiebers

Sie können den Winkel des Schiebers verstellen, indem Sie die Knöpfe auf beiden Seiten des Schiebers drücken (Abb.4). Heben oder drücken Sie den Schieber in die gewünschte Position, lassen Sie die Knöpfe los und der Schieber verriegelt in der gewünschten Position.

## 5. Chassis

### 5.1 Unfolding the chassis

1. Release the transport lock by pulling the button in the direction of the rear wheel.
2. Unfold the chassis by lifting up the handle.
3. Ensure that the chassis locks lock into position as indicated by the pictures.
4. Raise the handle to required position, see below.

#### WARNING!

- Keep children away from the pram/pushchair during unfolding and folding.
- Ensure that the chassis locks are engaged before use.

### 5.2 Adjusting handle angle

Adjust the height of the handle by pressing in the buttons on the height adjuster on both sides of the handle (Pic. 4). Raise/lower the handle to the required position, release the buttons and the handle will lock into its new position.

## 5. Châssis

### 5.1 Installation du châssis

1. Desserrer le verrouillage de transport en tirant la touche vers la roue arrière.
2. Installer la poussette en tirant la poignée vers le haut.
3. S'assurer que le châssis s'enclenche (dans la position comme indiqué sur l'image).
4. Soulever ou pousser la poignée dans la position souhaitée, voir ci-dessous.

#### AVERTISSEMENT !

- Respecter une distance de sécurité suffisante entre l'enfant et la poussette pendant le pliage ou le dépliage de celle-ci.
- Avant d'utiliser la poussette, toujours vérifier que le châssis est correctement enclenché.

### 5.2 Réglage de l'angle de la poignée

L'angle de la poignée peut être réglé en poussant les boutons des deux côtés de la poignée (fig. 4). Soulever ou pousser la poignée dans la position souhaitée, relâcher les boutons et la poignée se verrouille dans la position souhaitée.

**WICHTIG!** Bevor Sie den Wagen benutzen stellen Sie sicher, dass der Schieber fest eingerastet ist und sich auf beiden Seiten in derselben Höhe befindet. Alles, was Sie an den Schiebebügel und / oder an die Rückenlehne und / oder an die Seiten hängen, mindert die Stabilität des Wagens.

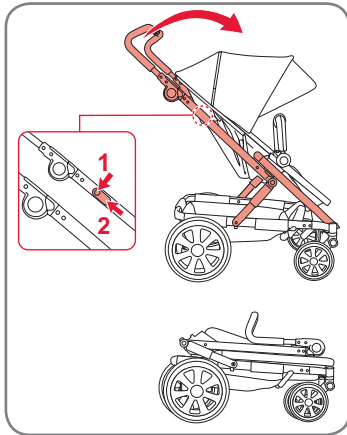

### 5.3 Zusammenklappen des Gestelles

1. Drücken Sie auf beiden Innenseiten des Griffes die Knöpfe auf den Riegeln, die zur Entriegelung beim Zusammenklappen des Gestelles dienen, und halten Sie sie gedrückt (1), während Sie die Riegel zu sich hinziehen (2).
2. Schieben Sie den Griff nach vorne, um den Wagen zusammenzuklappen.
3. Klappen Sie den Griff zusammen.
4. Aktivieren Sie die Transportsicherung, indem Sie den Verriegelungsknopf nach vorne drücken (S. 12)

### 5.4 Montage der Hinterräder

1. Drücken Sie den Verriegelungsknopf und schieben das Rad so weit es geht auf die Achse.
2. Lassen Sie den Knopf los und prüfen Sie den festen Sitz des Rades, indem Sie leicht daran ziehen.

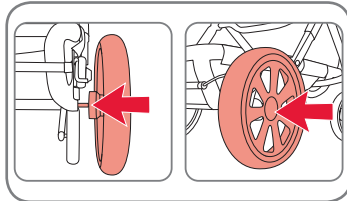

**IMPORTANT!** Ensure that the handle is in locked position and at the same height on both sides before use. Any load attached to the handle and/or on the backrest and/or on the sides will affect the stability of the pram/pushchair.

### 5.3 Folding the chassis

1. Press the buttons on the lever for folding the chassis on both sides of the handle and continue to press them (1) while you pull the lever for folding the chassis towards you (2).
2. Push the handle forward to fold the chassis.
3. Fold the handle. The handle can also be folded before pressing the buttons (1) and (2) if you prefer to do so.
4. Activate the transport lock by pushing the locking button forward (p. 12)

### 5.4 Attaching the rearwheels

1. Press the locking button and push the wheel onto the axle as far as it will go.
2. Release the button and check that the wheel is securely in place.

**IMPORTANT !** Avant d'utiliser la poussette, s'assurer que la poignée est bien enclenchée et qu'elle se trouve à la même hauteur des deux côtés. Tout ce qui est suspendu à la poignée et/ou au dossier et/ou sur les côtés réduit la stabilité de la poussette.

### 5.3 Pliage du châssis

1. Appuyer sur les boutons de verrouillage, qui servent à déverrouiller le châssis lors du pliage, situés sur les deux côtés intérieurs de la poignée et les maintenir enfoncés (1) tout en ramenant le verrou vers soi (2).
2. Glisser la poignée vers l'avant pour plier la poussette
3. Plier la poignée.
4. Activer la sécurité de transport en pressant le bouton de verrouillage vers l'avant (p. 12)

### 5.4 Montage des roues arrières

1. Pousser le bouton de verrouillage et glisser la roue de sorte que celle-ci aille dans l'axe.
2. Relâcher le bouton et vérifier le bon positionnement de la roue en la tirant légèrement.

**WARNUNG!** Stellen Sie vor jedem Gebrauch sicher, dass die Räder fest sitzen und nicht abgehen können.

**Rad abnehmen:** drücken Sie den Sicherungsknopf und ziehen Sie das Rad von der Achse. Wischen Sie den Schmutz von der Achse, bevor Sie das Rad wieder aufstecken.

**WARNUNG!** Immer auf den korrekten Luftdruck der Räder achten! Der maximale Luftdruck in den Hinterrädern beträgt 1,7 bar (25 psi).

## 5.5 Schwenkräder

### Befestigen der Räder:

1. Drücken Sie den Radblock auf die Radaufnahme, bis er mit einem Klick einrastet.
2. Kontrollieren Sie den festen Sitz des Rades, indem Sie vorsichtig am Rad ziehen.

**WARNUNG!** Stellen Sie vor jedem Gebrauch sicher, dass die Räder fest sitzen und nicht abgehen können.

**WARNING!** Ensure before use that the wheels are firmly attached and that they cannot be pulled off the axle.

**Removal of the rearwheel:** press the locking button and then pull the wheel off the axle. Wipe off any dirt from the axles before you put the wheel back on again.

**WARNING!** Always ensure the correct air pressure in the wheels! The maximum air pressure in the rear wheels is 1,7 bar (25 psi).

## 5.5 Swivel wheels

### Attach wheels:

1. Press the wheel unit into the wheel attachment until it fastens with a click.
2. Check that the wheel is firmly in place by pulling it outwards.

**WARNING!** Ensure before use that the wheels are firmly attached and that they cannot be pulled off the wheel attachment.

**AVERTISSEMENT !** Avant chaque utilisation, s'assurer que les roues sont correctement fixées et qu'elles ne peuvent pas se détacher.

**Retirer la roue :** pousser le bouton de sécurité et retirer la roue de l'axe. Essuyer la saleté de l'axe avant de remettre la roue en place.

**AVERTISSEMENT !** Assurez-vous toujours que la pression d'air dans les pneus est correcte ! La pression d'air maximale dans les roues arrière est de 1,7 bars (25 psi).

## 5.5 Roues pivotantes

### Fixation des roues :

1. Pousser le bloc de roues contre son support jusqu'à ce qu'il s'enclenche avec un clic sonore.
2. Vérifier le bon positionnement de la roue en tirant délicatement sur celle-ci.

**AVERTISSEMENT !** Avant chaque utilisation, s'assurer que les roues sont correctement fixées et qu'elles ne peuvent pas se détacher.

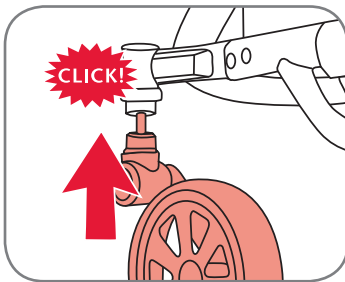

**WICHTIG!** Stellen Sie sicher, dass die Schwenkfunktion der Räder gelöst ist, bevor Sie die Vorderräder anbringen.

**IMPORTANT!** Ensure that the swivel wheels are unlocked before you attach the front wheels.

**IMPORTANT !** S'assurer que la fonction de pivotement des roues est déclenchée avant de fixer les roues avants.

#### Abnehmen der Räder:

Um das Schwenkrad zu entfernen, drücken Sie den Knopf an der Oberseite der Aufnahme hinein, während Sie an dem Schwenkrad ziehen. Wischen Sie den Schmutz von der Radaufnahme ab, bevor Sie das Rad wieder aufstecken.

#### Removal of the swivel wheels:

To remove the swivel wheels, press in the button on top of the wheel holder while pulling off the wheel. Wipe off any dirt from the attachment before you put the wheel back on.

#### Démontage des roues :

Pour retirer la roue pivotante, enfoncez le bouton situé sur la face supérieure du logement tout en tirant sur la roue pivotante. Essuyez la saleté de du logement de roue avant de remettre la roue en place.

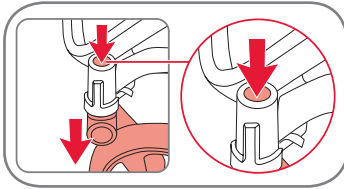

#### Lösen der Schwenkfunktion (A):

Drücken Sie die Verriegelung nach unten damit die Vorderräder schwenkbar sind.

#### Release swivel function (A):

Press the swivel lock in the downward position to release the swivel function.

#### Déclenchement de la fonction de pivotement (A) :

Pousser le dispositif de verrouillage vers le bas pour que les roues avants soient pivotantes.

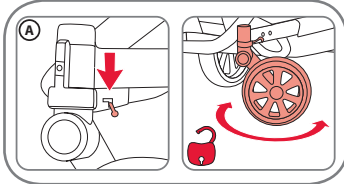

#### Feststellen der Schwenkfunktion (B):

Wird die Verriegelung nach oben gedrückt, werden die Räder festgestellt.

#### Lock swivel function (B):

Push the swivel lock in the upward position to lock the wheel in place.

#### Verrouillage de la fonction de pivotement (B) :

Si le dispositif de verrouillage est poussé vers le haut, les roues sont bloquées.

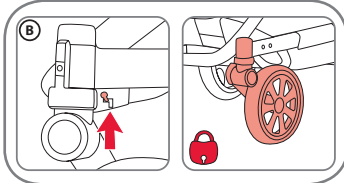

### 5.6 Lösen/Betätigen der Feststellbremse

Drücken Sie den Bremshebel zum Verriegeln herunter bzw. Heben Sie ihn zum Lösen an. Achten Sie darauf, dass die Bremsstangen beim Bremsen in die Zahnräder der Räder einrasten.

### 5.6 Applying the parking brake

Press down and pull up the brake bar to activate or release the parking brake. When the parking brake is applied, ensure that the brake rods lock into the wheel cogs.

### 5.6 Détachement / actionnement du frein de blocage

Ablassen sur le levier de frein pour le verrouiller ou le soulever pour le déverrouiller. Veiller à ce que les tiges de freins ne s'enclenchent pas dans les roues dentées des roues lors du freinage.

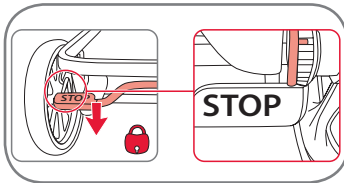

**WARNING!** Bitte verriegeln Sie unbedingt die Feststellbremsen wenn Sie Ihr Kind

**WARNING!** Ensure that the parking brake is engaged as you place your child in or take

**AVERTISSEMENT !** Impérativement verrouiller les freins de blocage lors du positionnement

in den Wagen setzen oder herausnehmen.

### 5.7 Anbringen der Kinderwagen-Aufsatz an dem Gestell

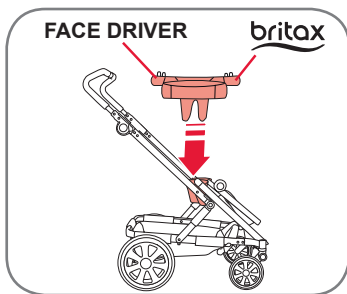

#### Befestigung des Kinderwagen-Aufsatzes

1. Bringen Sie den Adapter in der Click-in-Verriegelung des Wagens an. Stellen Sie sicher, dass der Adapter so positioniert ist, dass der Text "FACING DRIVER" in Richtung des höhenverstellbaren Schiebers zeigt. Das Britax Logo muss in Richtung der Vorderräder zeigen.
2. Heben Sie den Kinderwagen-Aufsatz an und stecken Sie sie in den Adapter.

Versichern Sie sich, dass Sie das "Click"-Geräusch hören, wenn der Adapter in dem Wagen einrastet, ebenso beim Einrasten des Kinderwagen-Aufsatzes in den Adapter.

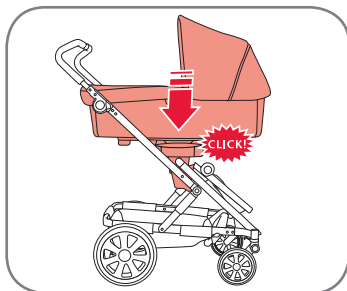

#### Entfernen des Kinderwagen-Aufsatzes

Nehmen Sie den Kinderwagen-Aufsatz ab, indem Sie die grauen Knöpfe an der Verriegelungseinheit beider Seiten drücken und den Kinderwagen-Aufsatz.

Zum Abnehmen des Adapters drücken Sie an beiden Seiten die Entriegelungsgriffe herunter und heben Sie den Adapter an.

your child out of the push-chair.

### 5.7 Fixing the prambody to the chassis

#### Attaching the prambody

1. Attach the adapter to the chassis click-in lock. Make sure that the adapter is positioned so that the text "FACING DRIVER" is facing the handle bar on the chassis. The Britax logo should be in the direction of the front wheels.
2. Lift the prambody and place it on the adapter.

Make sure you can hear the click-sound both when attaching the adapter to the chassis as well as when you attach the prambody to the adapter.

#### Detaching the prambody

Detach the prambody by pressing in the grey buttons on the locking device on both sides and lift off the prambody.

To detach the adapter, push both its release handles down and lift it off.

de l'enfant dans la poussette ou lors de sa récupération.

### 5.7 Fixation de la nacelle de poussette sur le châssis

#### Fixation de la nacelle de poussette

1. Fixez l'adaptateur dans le verrouillage Click-in de la poussette. Assurez-vous que l'adaptateur est positionné de sorte que la mention « FACING DRIVER » indique en direction de la poignée réglable en hauteur. Le logo Britax doit être orienté vers les roues avant.
2. Soulevez la nacelle de poussette et insérez-la dans l'adaptateur. Assurez-vous de bien entendre le clic lorsque l'adaptateur s'enclenche dans la poussette et lorsque la nacelle s'enclenche dans l'adaptateur.

#### Retrait de la nacelle de poussette

Retirez la nacelle de poussette en appuyant sur les boutons gris des deux côtés de l'unité de verrouillage et soulevez-la.

Pour retirer l'adaptateur, abaissez les poignées de déverrouillage des deux côtés et soulevez l'adaptateur.

DE Gebrauchsanleitung

**WICHTIG!** Benutzen Sie den Kinderwagen-Aufsatz nicht als Autositz.

### 5.8 Befestigung der Sitzeinheit auf dem Gestell

Heben Sie die Sitzeinheit an und stecken Sie sie in die Click-in-Verriegelung des Wagens. Achten Sie auf das "Click"-Geräusch, sobald die Sitzeinheit in dem Wagen einrastet. Die Sitzeinheit kann auf dem Wagen in beide Richtungen plaziert werden.

**WARNUNG!** Prüfen Sie unbedingt vor dem Gebrauch, dass der Sitz fest mit dem Gestell verbunden ist.

Nehmen Sie die Sitzeinheit ab, indem Sie die grauen Knöpfe an der Verriegelungseinheit beider Seiten drücken und heben Sie die Sitzeinheit an.

**WICHTIG!** Benutzen Sie die Sitzeinheit nicht als Autositz.

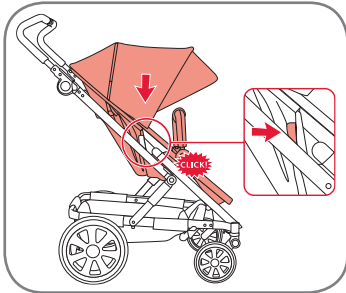

GB User Instructions

**IMPORTANT!** Do not use the prambody as a car seat.

### 5.8 Fixing the seat unit to the chassis

Lift up the seat unit and place it in the click-in locks on the chassis. Listen to hear the "click" as the seat unit lock on to the chassis. The seat unit can be placed on the chassis in either directions.

**WARNING!** Check that the seat unit attachment devices are correctly engaged to the chassis before use. Detach the seat unit by pressing in the grey buttons on the locking device on both sides and lift off the seat unit.

**IMPORTANT!** Do not use the seat unit as a car seat.

FR Mode d'emploi

**IMPORTANT !** N'utilisez jamais la nacelle de poussette comme siège auto.

### 5.8 Fixation du siège sur le châssis

Soulever le siège et l'insérer dans le dispositif de verrouillage à encliqueter de la poussette. S'assurer d'entendre le « clic » sonore au moment où le siège s'enclenche dans la poussette. Le siège peut être placé sur la poussette dans les deux directions.

**AVERTISSEMENT !** Impérativement vérifier que le châssis est solidarisé correctement avec le châssis avant l'utilisation.

Retirer le siège en pressant sur les boutons gris des deux côtés de l'unité de verrouillage et soulever le siège.

**IMPORTANT !** Ne pas utiliser le siège comme siège auto.

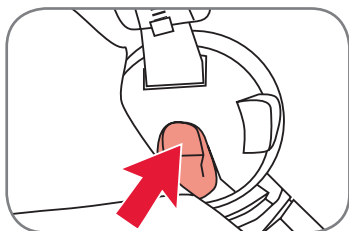

## 5.9 Sicherheitsbügel

Nehmen Sie den Sicherheitsbügel ab, indem Sie die Knöpfe an beiden Seiten eindrücken und ihn abziehen.

**WARNING!** Versichern Sie sich, daß der Sicherheitsbügel fest eingerastet ist, wenn ein Kind im Wagen sitzt.

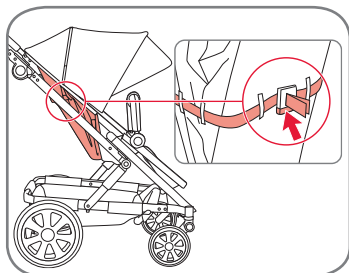

## 5.10 Verstellen der Rückenlehne und der Fußablage

### Rückenlehne:

Um die Rückenlehne einzustellen, verlängern oder verkürzen Sie die Riemen.

**WARNING!** Für das korrekte Verstellen der Rückenlehne müssen die Einstellbänder gleich lang sein. Eine ungleich geneigte Rückenlehne kann die Stabilität des Fahrzeugs beeinträchtigen.

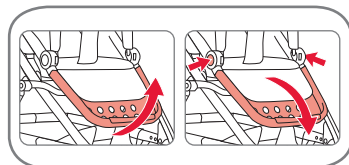

### Fußablage:

Die Fußablage hat 3 Positionen. Zum **Anheben** ziehen Sie die Ablage bis ganz nach oben. Zum **Senken** drücken Sie die Knöpfe an beiden Seiten ein.

## 5.9 Bumper Bar

Remove the bumper bar by pushing in the buttons on the attachments on both sides and then pulling the bumper bar outwards.

**WARNING!** Ensure that the bumper bar is locked when a child is sitting in the push-chair.

## 5.10 Adjusting the back-and footrest

### Backrest:

Lengthen or shorten the straps to adjust the backrest angle.

**WARNING!** The adjustment of the backrest must be set equally by the adjustment straps. An unequally inclined backrest can affect the stability of the vehicle.

### Footrest:

The footrest can be placed in three positions. To **raise** the footrest, move the footrest upwards to the horizontal position. **Lower** the footrest by pushing in the buttons on both sides.

## 5.9 Anse de sécurité

Retirer l'anse de sécurité en enfonçant les boutons des deux côtés et en tirant sur l'anse.

**AVERTISSEMENT !** S'assurer que l'anse de sécurité est correctement enclenchée lorsqu'un enfant s'assoit dans la châssis.

## 5.10 Réglage du dossier et du repose-pieds

### Dossier :

Pour régler le dossier, rallonger ou raccourcir la sangle.

**AVERTISSEMENT !** Pour le réglage correct du dossier, les bandes de réglage doivent être de la même longueur. Un dossier réglé de manière inégale peut nuire à la stabilité de la poussette.

### Repose-pieds :

Le repose-pieds possède 3 positions. Pour le **soulever**, tirer la tablette à fond, jusqu'en haut. Pour le **descendre**, appuyer sur les boutons des deux côtés.

### 5.11 Anbringen der Babyschalen Adapter

Der Britax Go Next kann als Travel System mit den folgenden Britax Römer Babyschalen verwendet werden:

- BABY-SAFE
- BABY-SAFE plus
- BABY-SAFE plus II
- BABY-SAFE plus SHR II
- BABY-SAFE i-SIZE
- Britax Primo

Eine Babyschale darf generell nur rückwärtsgerichtet auf dem Wagen transportiert werden. Bei Gebrauch als Travel System bitte die Anweisungen für Ihre Babyschale befolgen.

Um den Britax Go Next als Travel System mit einer Britax Babyschale zu verwenden müssen Sie zuerst die enthaltenen Adapter **A** am Gestell anbringen. Bringen Sie die Adapter so an, dass die Öffnungsknöpfe sich gegenüberliegen. Stellen Sie sicher, dass die Adapter fest und sicher mit dem Gestell verbunden sind und befestigen Sie die Babyschale mit einem „Klick“-Geräusch in den Adaptern.

**VORSICHT!** Autokindersitze, die in Verbindung mit einem Fahrgestell verwendet werden, ersetzen weder eine

### 5.11 Attaching the infant carrier adapter

The Britax Go Next can be used as a travel system with the following Britax Römer infant carriers:

- BABY-SAFE
- BABY-SAFE plus
- BABY-SAFE plus II
- BABY-SAFE plus SHR II
- BABY-SAFE i-SIZE
- Britax Primo

An infant carrier must only be used facing rearwards on the pushchair. When used as travel system please follow the instructions on your infant carrier.

In order to use the Britax Go Next as a travel system with any Britax Babysafe Infant Carrier you must first attach the enclosed adapters **A** to the chassis. Attach the adapters with the release buttons facing one another. Ensure that the adapters attachment devices are engaged to the chassis, then click the Baby Safe Infant Carrier into the adapters.

**CAUTION!** For car seats used in conjunction with a chassis, this vehicle does not replace a cot or a bed.

### 5.11 Fixation de l'adaptateur de coques pour bébés

La Britax Go Next peut être utilisée en tant que Travel System avec les coques pour bébés Britax Römer suivantes :

- BABY-SAFE
- BABY-SAFE plus
- BABY-SAFE plus II
- BABY-SAFE plus SHR II
- BABY-SAFE i-SIZE
- Britax Primo

En règle générale, une coque pour bébé doit uniquement être transportée dos à la route sur la poussette. Lors de l'utilisation en tant que Travel System, veiller à suivre les instructions de la coque pour bébé.

Pour utiliser la Britax Go Next comme Travel System avec une coque pour bébé Britax, l'adaptateur **A** fourni doit d'abord être positionné. Positionner l'adaptateur de sorte que les boutons d'ouverture soient des côtés opposés. S'assurer que l'adaptateur se trouve correctement et en toute sécurité sur le châssis et fixer la coque pour bébé dans l'adaptateur de manière à entendre un « clic » sonore.

**ATTENTION !** Pour les sièges auto utilisés en association avec un cadre, ce véhicule ne remplace pas un berceau ou

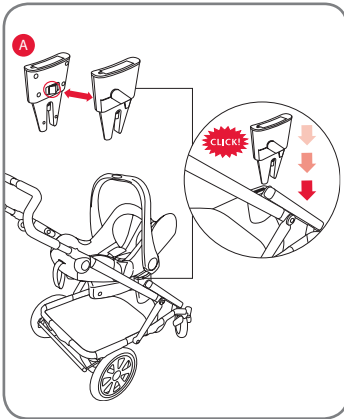



Wiege noch ein Kinderbett. Sollte Ihr Kind Schlaf benötigen, sollte es dafür in einen geeigneten Kinderwagenaufsatz, eine geeignete Wiege oder ein geeignetes Bett gelegt werden.

Should your child need to sleep, then it should be placed in a suitable pram body, cot or bed.

un lit. Si votre enfant a besoin de dormir, alors il doit être installé dans un landau, un berceau ou un lit approprié.

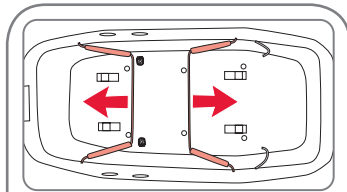

### 5.12 Kinderwagen-Aufsatz

1. Befestigen Sie den Kinderwagen-Aufsatz auf dem Gestell.
2. Ziehen Sie die Rahmenstützen an den Schlingen nach aussen bis sie unter allen vier Klammern einrasten.

### 5.12 Prambody

1. Attach the prambody to the chassis.
2. Pull the frame supports outwards by their loops until they engage under all four clips.

### 5.12 Nacelle de poussette

1. Fixez la nacelle de poussette sur le châssis.
2. Tirez les appuis de châssis au niveau des anses vers l'extérieur jusqu'à ce qu'elles s'enclenchent sous les quatre pinces.

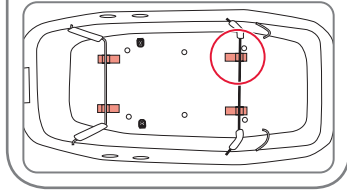

**WARNING!** Prüfen Sie unbedingt vor dem Gebrauch, dass der Adapter und der Kinderwagen-Aufsatz fest mit dem Gestell verbunden sind.

**WARNING!** Check that the adapter and prambody attachment devices, are correctly engaged to the chassis before use.

**AVERTISSEMENT !** Vérifiez impérativement que l'adaptateur et la nacelle de poussette sont solidarisés correctement avec le châssis avant l'utilisation.

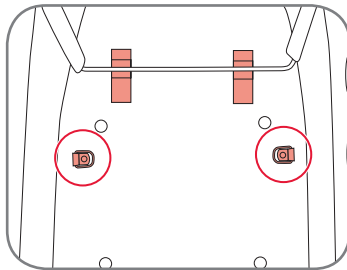

### D-Ringe

Sicherheitsgurt nicht enthalten. Die seitlichen Haken eines Sicherheitsgurtes sollten in den D-Ringen an der Bodenplatte des Kinderwagen-Aufsatzes eingeklinkt werden.

### D-Rings

Harness not included. The side hooks on the harness should be attached to the D-rings in the bottom plate of the prambody.

### Anneaux D

N'ôtez pas la ceinture de sécurité. Clippez les crochets latéraux de la ceinture de sécurité dans les anneaux D sur la plaque de fond de la nacelle de poussette.

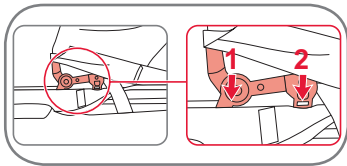
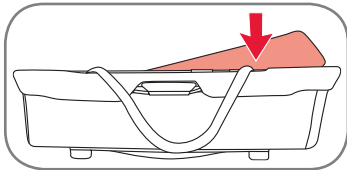
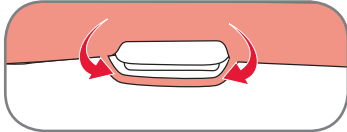
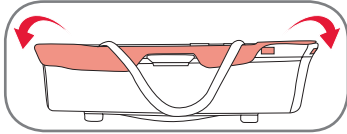
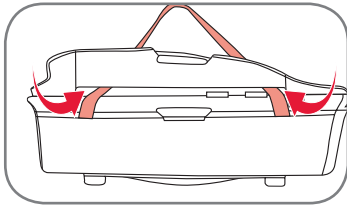

## 6. Bezug

### 6.1 Kinderwagen-Aufsatz

1. Klappen Sie die Stoffkanten des Kinderwagen-Aufsatzes nach oben.
2. Führen Sie die Tragegriffe durch die Reißverschlussöffnung entlang der Stoffkante.
3. Schlagen Sie den Stoff nach außen um und befestigen Sie das Klettband.
4. Ziehen Sie die Öffnung auf jeder Seite des Bezuges über die seitlichen Griffe. Befestigen Sie den Rand des Bezuges unterhalb der Griffe.
5. Legen Sie die Matratze in den Einlegeinsatz.

**WARNUNG!** Lassen Sie die Tragegriffe nicht im Innern der Tragetasche.

**WICHTIG!** Die Tragegriffe müssen sich bei der Benutzung außerhalb des Liegeteils befinden.

**WICHTIG!** Der Kopf Ihres Kindes im Kinderwagen-Aufsatz sollte niemals tiefer sein, als der Körper Ihres Kindes.

6. Drücken Sie zuerst die vorderen und dann die hinteren Verdeckbefestigungen auf beiden Seiten des Verdecks in die Plastikhalter

## 6. Fabric

### 6.1 Prambody

1. Fit the side covers to the pram body.
2. Pass the carrying handles through the zippered opening along the cover.
3. Fold down the cover and fix it with the velcro strips.
4. Pass the opening on each side of the cover, over the handle on the side. Fit the edge of the lining in under the handle.
5. Insert the mattress.

**WARNING!** Do not leave flexible carrying handles inside the prambody.

**IMPORTANT!** The carrying handles shall be left out of the pram body during use.

**IMPORTANT!** The head of the child in the prambody should never be lower than the body of the child.

6. Press the buckle slides on each side of the hood into the buckle attachments on the side frames. Make sure they click into place.

## 6. Housse

### 6.1 Nacelle de poussette

1. Rabattez les bordures en tissu de la nacelle de poussette vers le haut.
2. Enfilez les poignées de transport dans la fente de la fermeture à glissière le long du bord du tissu.
3. Pliez la housse et fixez-la à l'aide des bandes Velcro.
4. Passer l'ouverture de chaque côté de la housse, au-dessus de la poignée latérale. Placer le bord de la doublure sous la poignée.
5. Ne posez aucun matelas dans l'insert.

**AVERTISSEMENT !** Ne laissez pas les poignées de transport à l'intérieur du sac de transport.

**IMPORTANT !** Les poignées de transport doivent se situer en dehors de l'espace de couchage lors de l'utilisation.

**IMPORTANT !** La tête de l'enfant dans le landau ne doit jamais se trouver plus bas que son corps.

6. Enfoncer les fixations avants puis arrières des deux côtés de la capote dans les supports en plastique situés sur le cadre latéral

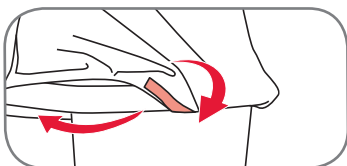

am Seitenrahmen hinein (einen auf jeder Seite). Achten Sie darauf, dass sie einrasten.

(un de chaque côté). Veiller à ce qu'elles s'enclenchent.

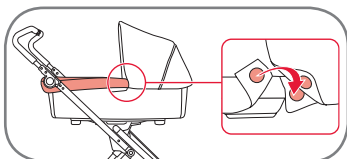

7. Befestigen Sie die Verdecktasche mit dem Klettband an dem Kinderwagen-Aufsatz und mit dem Reißverschluss an der Rückenlehne des Sitzteils.

7. Fix the hood cover to the prambody with the velcro strip.

7. Fixez le sac de la capote sur la nacelle de poussette à l'aide de la bande auto-agrippante et avec la fermeture à glissière au dossier du siège.

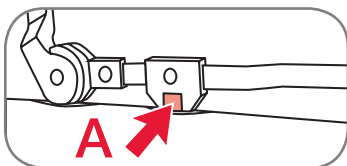

8. Befestigen Sie den Windschutz mit den Magneten.

8. Fix the apron with the magnetic fasteners.

8. Fixez le coupe-vent à l'aide des aimants.

Um das Verdeck abzunehmen, drücken Sie auf den Riegel an der Verdeckaufnahme und ziehen das Verdeck heraus.

Press the catch to remove the hood.

Pour retirer la capote, appuyez sur le verrou sur le logement de la capote et retirez la capote.

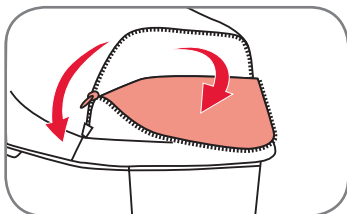

Die Lüftung des Verdeckes kann mit dem Reißverschluss geöffnet werden.

The vent in the hood can be opened and closed with the zip.

L'aération de la capote peut être ouverte à l'aide de la fermeture à glissière.

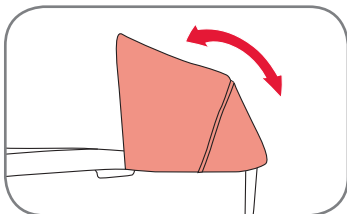

Das Verdeck hat verschiedene Positionen.

The hood is adjustable up and down.

La capote possède différentes positions.

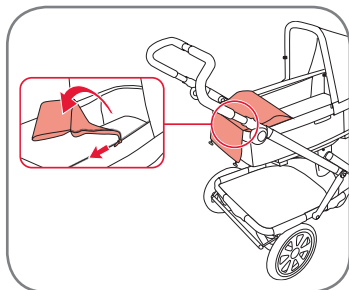
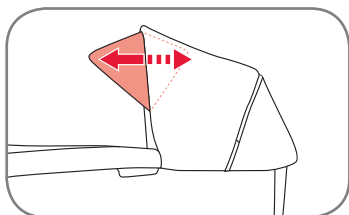

## DE Gebrauchsanleitung

Die Sonnenblede im Verdeck kann erweitert werden.

Auf einer Seite der Sonnenblede befindet sich ein Knopfloch. Dieses dient als Öffnung für die Sonnenblede und hat keine weitere Funktion.

Der Zugriff für die Tragegriffe liegt auf der Innenseite des Kinderwagen-Aufsatzes.

**WICHTIG!** Die Haltegriffe müssen, wenn sie nicht benutzt werden, in die dafür vorgesehenen Taschen gesteckt werden und die Taschen geschlossen werden.

**WICHTIG!** Der Reißverschluss muss ganz geöffnet sein, wenn Sie die Tragewanne an den Haltegriffen tragen!

Der Windschutz lässt sich per Reißverschluss öffnen und schließen

## 7. Kinderwagen

### 7.1 Anschnallen Ihres Kindes

**WARNUNG!** Stets richtig angelegtes und eingestelltes Gurtzeug verwenden!

**WARNUNG!** Stets den Schrittgurt in Verbindung mit dem Beckengurt verwenden!

## GB User Instructions

The sun visor inside the hood can be extended.

There is a buttonhole on one side of the sun visor. This has no function other than to serve as opening for the visor frame.

The carrying handles are accessed from the inside of the prambody.

**IMPORTANT!** The carrying handles should be placed in their intended pockets when not in use and the pockets must be closed.

**IMPORTANT!** The zipper must be fully open when carrying the cot by the handles.

The apron can be opened and closed with the zippers on top

## 7. Pushchair

### 7.1 Harnessing your child

**WARNING!** Always use a correctly fitted and adjusted harness!

**WARNING!** Always use the crotch strap in combination with the waist belt!

## FR Mode d'emploi

Le pare-soleil peut être agrandi.

L'un des côtés du pare-soleil est équipé d'une boutonnière. Elle sert uniquement d'ouverture pour le cadre du pare-soleil.

Les poignées de transport sont accessibles par l'intérieur de la nacelle.

**IMPORTANT !** Lorsque les poignées ne sont pas utilisées, elles doivent être glissées dans les poches prévues à cet effet qui doivent être fermées.

**IMPORTANT !** La fermeture éclair doit être complètement ouverte lorsque vous portez la nacelle par les poignées.

Le pare-vent s'ouvre et se ferme à l'aide de la fermeture-éclair

## 7. Poussette

### 7.1 Attacher votre enfant

**AVERTISSEMENT !** Toujours utiliser la sangle positionnée et réglée de manière correcte !

**AVERTISSEMENT !** Toujours utiliser la sangle d'entrejambes en association avec la ceinture ventrale !

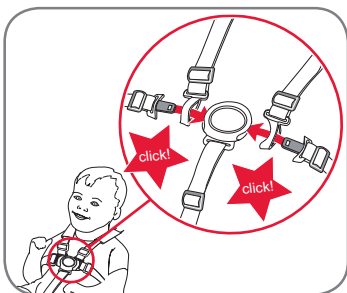

#### Zum Schließen des Gurtzeugs:

- Fädeln Sie die Schultergurt-Schlösszunge durch die Hüftgurt-Schlösszunge und stecken Sie sie in das Gurtschloss

#### Zum Einstellen des Gurtzeugs:

- Stellen Sie das Gurtzeug ein, indem Sie die Gurtversteller an den Schulter- und Hüftgurten auf die erforderliche Länge verschieben.

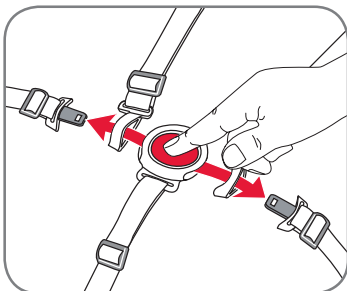

**VORSICHT!** Das Gurtzeug immer passend einstellen, wenn Sie die Sitzposition Ihres Kindes ändern.

#### Zum Öffnen des Gurtzeugs:

- Drücken Sie auf den Knopf am Gurtschloss und ziehen Sie die Hüft- und Schultergurte aus dem Schloss.

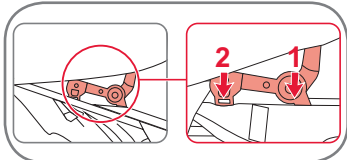

### 7.2 Verdeck

Drücken Sie zuerst die vorderen und dann die hinteren Verdeckbefestigungen auf beiden Seiten des Verdecks in die Plastikhalter am Seitenrahmen hinein (einen auf jeder Seite). Achten Sie darauf, dass sie einrasten. Befestigen Sie die Verdecktasche mit dem Reißverschluss an der Rückenlehne des Sitzteils.

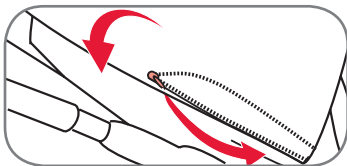

#### To close the harness:

- Thread the shoulder strap buckletongue through the waist strap tongue and click into the buckle.

#### To adjust the harness:

- Adjust the harness by moving the adjuster clips on the shoulder strap and waist straps to the required lengths.

**CAUTION!** Always re-adjust the harness when changing the seating position of your child.

#### To open the harness:

- Push the button on the buckle and release waist and shoulder straps from the buckle.

### 7.2 Hood

Press the buckle slides on each side of the hood into the buckle attachments on the side frames. Make sure they click into place. Fix the hood cover to the seat unit backrest with the zip.

#### Pour fermer la sangle :

- Enfiler les languettes des bretelles dans les languettes des ceintures ventrales et les insérer dans le fermoir de la ceinture

#### Pour régler la sangle :

- Régler la sangle en ajustant les anses de maintien des bretelles et des ceintures ventrales à la longueur nécessaire.

**ATTENTION !** Toujours régler la sangle après un changement de la position assise de votre enfant.

#### Pour ouvrir la sangle :

- Appuyer sur le bouton situé sur le fermoir de la ceinture et tirer les ceintures ventrales et les bretelles hors du fermoir.

### 7.2 Capote

Enfoncer les fixations avants puis arrières des deux côtés de la capote dans les supports en plastique situés sur le cadre latéral (un de chaque côté). Veiller à ce qu'elles s'enclenchent. Fixer le sac de la capote avec la fermeture éclair sur le dossier du siège.

**DE** Gebrauchsanleitung

**GB** User Instructions

**FR** Mode d'emploi

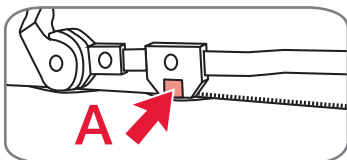

Um das Verdeck **abzunehmen**, drücken Sie auf den Riegel **A** an der Verdeckaufnahme und ziehen das Verdeck heraus.

Press the catch **A** to **remove** the hood.

Pour **retirer** la capote, appuyer sur le verrou **A** sur le logement de la capote et retirer la capote.

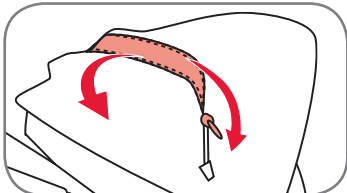

Die **Lüftung** des Verdecks kann mit dem Reißverschluss geöffnet werden.

The **vent** in the hood can be opened and closed with the zip.

L'**aération** de la capote peut être ouverte à l'aide de la fermeture éclair.

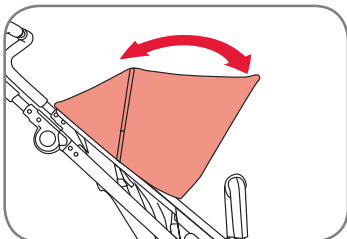

Das **Verdeck** hat verschiedene Positionen.

The **hood** is adjustable up and down.

La **capote** possède différentes positions.

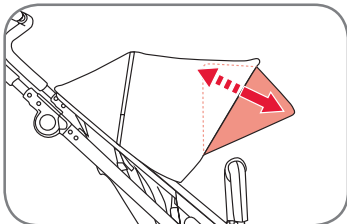

Die Sonnenblede im Verdeck kann erweitert werden.  
Auf einer Seite der Sonnenblende befindet sich ein Knopfloch. Dieses dient als Öffnung für die Sonnenblende und hat keine weitere Funktion.

The sun visor inside the hood can be extended.  
There is a buttonhole on one side of the visor. This has no function other than to serve as opening for the visor frame.

Le pare-soleil peut être agrandi.  
L'un des côtés du pare-soleil est équipé d'une boutonnière. Elle sert uniquement d'ouverture pour le cadre du pare-soleil.

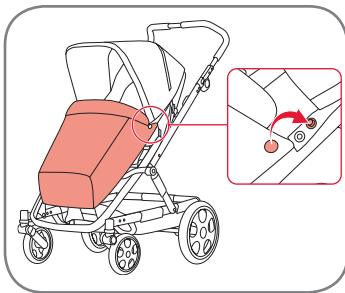

### 7.3 Windschutz Sitzeinheit

Befestigen Sie den Windschutz mit den Druckknöpfen.

### 7.3 Seat unit apron

Fix the apron with push buttons.

### 7.3 Coupe-vent du siège

Fixer le coup-vent à l'aide des boutons-pressions.

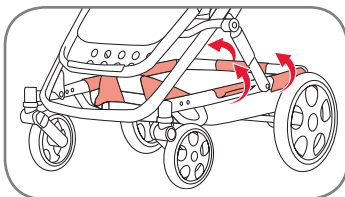

### 7.4 Entfernen von Korbstoffteilen zum Waschen

Öffnen Sie alle Klettbänder, die die Korbstoffteile halten.

### 7.4 Basket fabric removal

Remove all velcros holding the basket fabric.

### 7.4 Retrait des parties textiles du panier pour nettoyage

Ouvrir toutes les bandes velcro qui maintiennent les parties textiles.

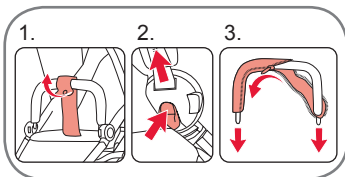

### 7.5 Entfernen der Stoffbezüge zum Waschen

1. Öffnen Sie den Schrittgurt.
2. Nehmen Sie den Sicherheitsbügel ab (S. 16).
3. Öffnen Sie den Reißverschluss und ziehen Sie den Bezug des Sicherheitsbügels ab.

### 7.5 Seat cover removal for washing

1. Release the crotch strap.
2. Remove the bumper bar (p. 16).
3. Open the zipper and pull off the bumper bar cover.

### 7.5 Retrait des housses en tissu pour le nettoyage

1. Ouvrir la sangle d'entrejambes.
2. Retirer l'anse de sécurité (voir 16.).
3. Ouvrir la fermeture éclair et retirer la housse de l'anse de sécurité.

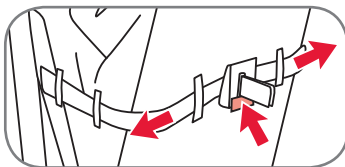

4. Lösen Sie das Band, das die Neigung der Rückenlehne reguliert.

4. Loosen the straps that adjust the backrest angle.

4. Détacher la bande qui régule l'inclinaison du dossier.

**DE** Gebrauchsanleitung

**GB** User Instructions

**FR** Mode d'emploi

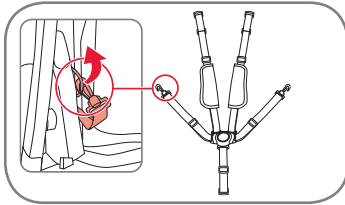

5. Nehmen Sie den Sicherheitsgurt ab.

5. Remove the harness

5. Retirer l'anse de sécurité.

a) Entfernen Sie die Haken an den Gurtenden von den D-Ringen am Sitz.

a) Remove the side hooks on the harness from the D-rings on the seat.

a) Retirer les crochets aux extrémités des sangles des anneaux de fixation D au niveau du siège.

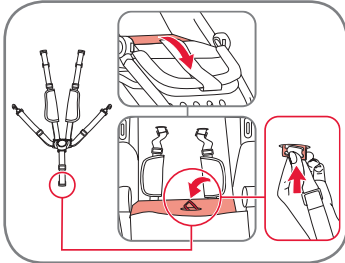

b) Heben Sie die Sitzeinheit an und führen Sie den Schrittgurt durch den Stoff der Sitzeinheit.

b) Lift up the seat and feed the harness crotch strap through the seat textile.

b) Soulever le siège et passer la sangle d'entrejambes dans la housse du siège.

c) Drehen Sie die Halteklammer so, dass Sie durch den Gurtschlitz an der Trägerplatte der Sitzeinheit passt.

c) Tilt the plastic harness retainer clip so that it passes through the harness hole in the seat board.

c) Tourner la pince de maintien de telle sorte qu'elle passe à travers le passage de ceinture au niveau de la plaque de support du siège.

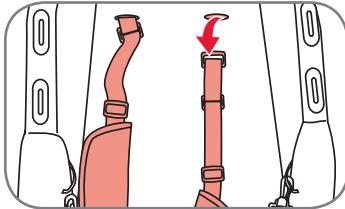

d) Entfernen Sie die Schultergurte, indem Sie die Halteklammern durch die Gurtschlitz an der Trägerplatte der Rückenlehne führen.

d) Release the harness shoulder straps by feeding the harness strap and retainer clip through the harness holes in the backrest board

c) Retirer la bretelle en passant les pinces de maintien à travers le passage de ceinture au niveau de la plaque de support du dossier.

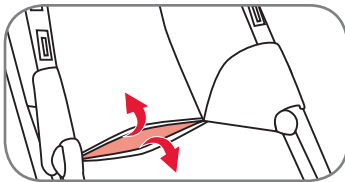

Die Halteklammer kann über den Bereich zwischen der Trägerplatte der Rückenlehne und dem Bezug erreicht werden.

The harness retainer clip can be accessed in the space between the back rest plate and the textile.

Il est possible d'accéder à la pince de maintien via la zone entre la plaque de support du dossier et le tissu.

**WICHTIG!** Stellen Sie sicher, dass die seitlichen Haken richtig an den D-Ringen angebracht sind.

**IMPORTANT!** Ensure that the side hooks are correctly attached to the D-rings before use.

**IMPORTANT !** S'assurer que les crochets latéraux sont bien placés au niveau des anneaux de fixation D.



**WARNUNG!** Verwenden Sie immer das Rückhaltesystem.

**WICHTIG!** Wenn der Gurt angelegt oder offen ist, dürfen sich seine Enden nicht in der Reichweite von Kleinkindern befinden. Es handelt sich hierbei um Kleinteile und es kann Erstickungsgefahr bestehen.

**WARNING!** Always use the restraint system.

**IMPORTANT!** When the harness is fitted/removed, it is important that the parts are kept out of reach of small children, these parts are small and there is the risk of suffocation.

**AVERTISSEMENT !** Toujours utiliser le système de retenue.

**IMPORTANT !** Lorsque la sangle est tendue ou ouverte, ses extrémités ne doivent pas être à portée des jeunes enfants. Il s'agit de petites pièces pouvant représenter un risque d'étouffement.

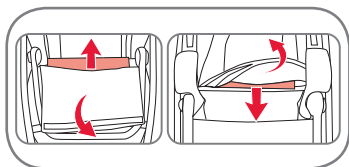

6. Nehmen Sie die Trägerplatten aus Sitz- und Rückenlehne heraus.

6. Pull out the seat/back plate.

6. Retirer les plaques de support du siège et du dossier.

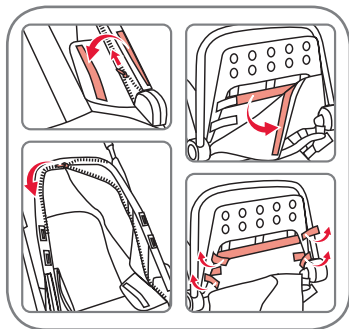

7. Lösen Sie das Klettband und den Reißverschluss, die den Bezug rings um den Seitenrahmen und die Fußstütze festhalten.

7. Open the velcros and zip that secure the material around the sideframe and footrest.

7. Détacher la bande auto-agrippante et la fermeture à glissière, qui maintiennent la housse autour du cadre latéral et du repose-pieds.

8. Nehmen Sie den Bezugsstoff ab.

8. Lift off the cover fabric.

8. Retirer le tissu de la housse.

#### Das Befestigen der Gurte:

9. Befestigen Sie den Bezug am Seitenrahmen und fügen Sie die Trägerplatten der Sitz- und Rückenlehne ein. Folgen Sie dabei den oben gezeigten Schritten in umgekehrter Reihenfolge.

#### To re-attach the harness:

9. Re-attach the seat textiles to the frame and insert the seat and backrest board following the reverse order of the steps demonstrated above.

#### Fixation des sangles:

9. Fixer la housse au cadre latéral et insérer les plaques de support du siège et du dossier. Pour ce faire, suivre les étapes indiquées ci-dessus dans l'ordre inverse.

**DE** Gebrauchsanleitung

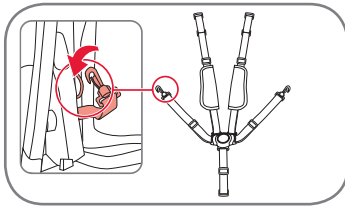

a) Befestigen sie die Haken an den D-Ringen, in den Öffnungen seitlich der Sitzeinheit.

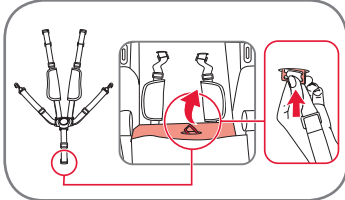

b) Fädeln Sie den Schrittgurt durch die Sitzeinheit.

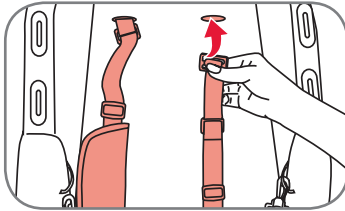

c) Stecken Sie den Schultergurt mit der Halteklammer durch den Gurtschlitz an der Rückenlehne. Schieben Sie die Halteklammer komplett durch.

Ziehen Sie am Schultergurt um zu überprüfen, dass die Halteklammer sich um 90 Grad gedreht hat und der Gurt sicher befestigt ist.

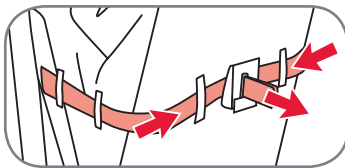

Fädeln Sie zuletzt das Band, das die Neigung der Rückenlehne reguliert, wieder ein.

**GB** User Instructions

a) Attach the harness D-rings to the hooks through the buttonholes at the side of the seat.

b) Insert the crotch harness strap to the seat.

c) Insert the shoulder strap including the harness retainer clip through the button hole in the backrest- push the clip all the way through the backrest board.

Pull on the shoulder strap to make sure that the harness retainer clip is turned 90 degrees so that harness is securely fastened.

Finish by re-inserting the straps that adjust the backrest angle to the buckle on the back.

**FR** Mode d'emploi

a) Fixer les crochets aux anneaux de fixation D, dans les ouvertures sur le côté du siège.

b) Enfiler la sangle d'entrejambes dans le siège.

c) Insérer la bretelle avec la pince de maintien à travers le passage de ceinture au niveau du dossier. Passer complètement la pince de maintien.

Tirer sur la bretelle pour vérifier que la pince de maintien a tourné de 90 degrés et que la sangle est bien fixée.

Enfiler enfin la bande qui régule l'inclinaison du dossier.

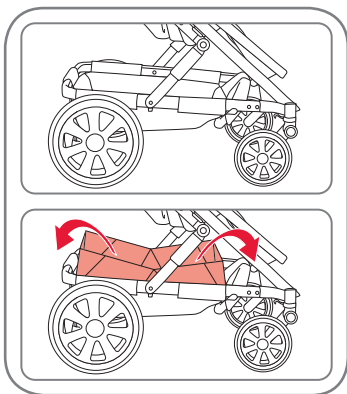

### 7.6 Einkaufskorb

Erhöhen Sie die Ladekapazität, indem Sie den Bezug des Korbes hochklappen.

### 7.6 Basket

Increase loading capacity by folding up the basket fabric.

### 7.6 Panier

Augmenter la capacité de chargement en relevant la housse du panier.

## Contenido

<b>1. IMPORTANTE: conserve esta guía de usuario para futuras consultas</b>	<b>39</b>
<b>2. Introducción</b>	<b>39</b>
<b>3. Instrucciones de seguridad</b>	<b>41</b>
<b>4. BRITAX Go Next</b>	<b>49</b>
4.1 Cuidados de su Britax Go Next	49
4.2 Instrucciones de mantenimiento	51
4.3 Vista de conjunto del producto	53
4.4 Descripción	54
4.5 Características técnicas	55
<b>5. Chasis</b>	<b>56</b>
5.1 Desplegar el chasis	56
5.2 Ajustar el ángulo del manillar	56
5.3 Plegar el chasis	57
5.4 Montaje de las ruedas traseras	57
5.5 Ruedas pivotantes	58
5.6 Soltar/aplicar el freno de estacionamiento	59
5.7 Colocación del capazo de cochecito en el chasis	60
5.8 Fijación de la hamaca en el chasis	61
5.9 Barra de seguridad	62
5.10 Ajuste del respaldo y del reposapiés	62
5.11 Instalación del adaptador del portabebés	63
5.12 Capazo de cochecito	64

## Índice

<b>1. IMPORTANTE: guardar estas instruções para futura referência</b>	<b>39</b>
<b>2. Introdução</b>	<b>39</b>
<b>3. Indicações de segurança</b>	<b>41</b>
<b>4. BRITAX Go Next</b>	<b>49</b>
4.1 Cuidados a ter com o seu Britax Go Next	49
4.2 Instruções de conservação	51
4.3 Vista geral do produto	53
4.4 Descrição	54
4.5 Detalhes técnicos	55
<b>5. Estrutura</b>	<b>56</b>
5.1 Armação da estrutura	56
5.2 Ajuste do ângulo da pega	56
5.3 Fecho da estrutura	57
5.4 Montagem das rodas posteriores	57
5.5 Rodas direcionais	58
5.6 Soltar/acionamento do travão de estacionamento	59
5.7 Colocação da aplicação para carrinho de passeio na estrutura	60
5.8 Fixação do assento na estrutura	61
5.9 Arco de segurança	62
5.10 Ajuste do encosto e do apoio para os pés	62
5.11 Colocação do adaptador da cadeira de criança	63
5.12 Aplicação para carrinho de passeio	64

## Sommario

<b>1. IMPORTANTE: conservare le istruzioni a scopo di riferimento futuro</b>	<b>39</b>
<b>2. Introduzione</b>	<b>39</b>
<b>3. Indicazioni di sicurezza</b>	<b>41</b>
<b>4. BRITAX Go Next</b>	<b>49</b>
4.1 Piccola manutenzione del Vostro Britax Go Next	49
4.2 Istruzioni di piccola manutenzione	51
4.3 Panoramica del prodotto	53
4.4 Descrizione	54
4.5 Dettagli tecnici	55
<b>5. Telaio</b>	<b>56</b>
5.1 Apertura del telaio	56
5.2 Regolazione dell'angolo del maniglione	56
5.3 Chiusura del telaio	57
5.4 Montaggio delle ruote posteriori	57
5.5 Ruote piroettanti	58
5.6 Inserimento/disinserimento del freno di stazionamento	59
5.7 Montaggio della navicella sul telaio	60
5.8 Fissaggio della seduta sul telaio	61
5.9 Barra di sicurezza	62
5.10 Regolazione dello schienale e del poggiatesta	62
5.11 Applicazione degli adattatori per ovetto	63
5.12 Navicella	64

<b>6. Funda del capazo de cochecito</b>	<b>64</b>	<b>6. Cobertura da aplicação para carrinho de passeio</b>	<b>64</b>	<b>6. Rivestimento navicella</b>	<b>64</b>
<b>7. Cochecito</b>		<b>7. Carrinhos de passeio</b>		<b>7. Passeggini</b>	
7.1 Abrochar el cinturón al niño	67	7.1 Apertar o cinto de segurança da criança	67	7.1 Allacciamento del vostro bambino	67
7.2 Capota	68	7.2 Capota	68	7.2 Cappottina	68
7.3 Protector de viento de la hamaca	69	7.3 Protecção contra o vento do assento	69	7.3 Paravento per la seduta	69
7.4 Desmontar piezas de tela de la cesta para el lavado	70	7.4 Remoção da parte estofada da alcofa para lavagem	70	7.4 Rimozione delle parti in tessuto del cestino per il lavaggio	70
7.5 Desmontar las fundas de tela para el lavado	70	7.5 Remoção dos revestimentos de tecido para lavagem	70	7.5 Rimozione dei rivestimenti in tessuto per il lavaggio	70
7.6 Cesta de la compra	73	7.6 Cesto de compras	73	7.6 Cestino per la spesa	73

ES

Instrucciones de uso

- 1. IMPORTANTE:** Lea atentamente la guía de usuario antes de usar el producto y consérvela para futuras consultas. Esta guía de usuario es una traducción del inglés. En caso de duda con cualquier otro idioma utilizado en esta guía de usuario, refiérase a la versión inglesa.

La inobservancia de estas instrucciones podría comprometer la seguridad del niño. Es importante que todas las personas que utilizan el cochecito y sus accesorios estén familiarizados con su uso, incluso cuando solo lo vayan a utilizar durante un corto periodo de tiempo. En estas instrucciones de uso no se pueden prever todos los peligros a los que se puede ver expuesto el niño durante el uso de este producto. El usuario es responsable de la seguridad del niño. Si tiene alguna duda, póngase en contacto con su establecimiento especializado.

## 2. Introducción

Gracias por haber adquirido Britax Go Next. Nos alegramos de que su Britax Go Next pueda acompañar a su hijo durante sus primeros años de vida.

### IMPORTANTE:

- Lea detenidamente las instrucciones de uso y familiarícese con el cochecito / capazo antes de utilizarlo con su hijo.

PT

Manual de instruções

- 1. IMPORTANTE:** Leia atentamente as instruções antes da utilização e guarde-as para futura referência. Este manual do utilizador é uma tradução do inglês. Em caso de dúvida relativamente a qualquer outro idioma utilizado neste guia do utilizador deverá prevalecer a versão em inglês.

Um desrespeito deste manual pode prejudicar a segurança do seu filho. É importante que todas as pessoas que utilizam o carrinho de passeio e o acessório saibam como lidar com este, mesmo que os visados utilizem o carrinho por pouco tempo. Salienta-se, ainda, que este manual de instruções não consegue excluir todos os perigos possíveis a que uma criança possa estar sujeita devido ao uso deste produto. O utilizador é responsável pela segurança da criança. Se tiver outras questões, o seu agente especializado ajudá-lo-á.

## 2. Introdução

Muito obrigado por ter optado pela Britax Go Next. Ficamos satisfeitos que o seu Britax Go Next possa acompanhar o seu filho com segurança nos seus primeiros anos de vida.

### IMPORTANTE!

- Leia o manual de instruções com cuidado e familiarize-se com o carrinho de passeio / a aplicação para carrinho de passeio antes de o usar com o seu filho.

IT

Istruzioni per l'uso

- 1. IMPORTANTE:** leggere attentamente le istruzioni prima dell'uso e conservarle a scopo di riferimento futuro. Questa guida utente è tradotta dall'inglese. In caso di dubbi in qualsiasi altra lingua utilizzata in questo manuale, fare riferimento alla versione in lingua inglese.

Se non ci si attiene a queste istruzioni, si può pregiudicare la sicurezza del bambino. È importante che tutte le persone che utilizzano il passeggino e i suoi accessori sappiano come utilizzarli, anche se ne fanno uso solo per poco tempo. Si fa presente che queste istruzioni per l'uso non escludono tutti i possibili pericoli a cui può essere esposto il bambino durante l'utilizzo del prodotto. L'utilizzatore è responsabile della salute del bambino. Per qualsiasi altra domanda rivolgetevi al vostro rivenditore specializzato.

## 2. Introduzione

Grazie per aver scelto Britax Go Next. Siamo lieti che Britax Go Next possa accompagnare il vostro bambino durante i suoi primi anni di vita.

### IMPORTANTE:

- Leggete attentamente le istruzioni per l'uso e familiarizzate con il passeggino/la navicella prima di utilizzarlo/a con il vostro bambino.

- Si utiliza el capazo de cochecito / cochecito de niño / sistema de viaje alguna persona que no está familiarizada con él (p.ej. los abuelos), enséñele siempre cómo se utiliza.
- La seguridad del niño puede verse comprometida si usted no sigue estas instrucciones.
- Conserve cuidadosamente estas instrucciones para poder consultarlas posteriormente.
- No utilice ningún accesorio que no haya sido autorizado por Britax para el uso con Britax Go Next. De lo contrario, su garantía perderá la validez y su producto podría dañarse.
- Utilice solamente piezas de repuesto originales suministradas o recomendadas por Britax para Britax Go Next.

**¡ADVERTENCIA!** No deje que el niño juegue con el cochecito.

**¡ADVERTENCIA!** El producto podría contener una bolsita con gel de sílice desecante. No ingerir; se debe desechar.

No dude en ponerse en contacto con nosotros si tiene más preguntas acerca del uso de Britax Go Next o de sus accesorios.

- Quando a sua aplicação para carrinhos de passeio/o seu carrinho de passeio/sistema de viagem for usado(a) por outras pessoas que não estão familiarizadas com o mesmo (por ex. avós), explique-lhes sempre como se utiliza.
- A segurança do seu filho pode ficar comprometida se não respeitar este manual de instruções.
- Guarde cuidadosamente o manual de instruções para uma consulta futura.
- Não use nenhum acessório que não tenha sido autorizado pela Britax para utilização com o Britax Go Next. Caso contrário, a garantia será invalidada e poderá danificar o produto.
- Com o Britax Go Next só deverão ser usadas peças de substituição originais provenientes da Britax ou por esta recomendadas.

**AVISO!** Não deixe o seu filho brincar com o carrinho.

**AVISO!** O produto pode conter um saco com sílica gel dessecante. Não ingerir, eliminar.

Se ainda tiver perguntas sobre a utilização do Britax Go Next ou sobre os seus acessórios, consulte-nos.

- Se il vostro passeggino/Travel System/la vostra navicella viene utilizzato/a da altre persone che non vi hanno familiarizzato (ad es. i nonni), mostrate loro come va usato/a.
- La sicurezza del vostro bambino può essere pregiudicata se non vi attenete alle presenti istruzioni per l'uso.
- Conservate con cura le presenti istruzioni per l'uso per poterle consultare anche in futuro.
- Non utilizzate accessori che non siano stati approvati da Britax per l'impiego con il Britax Go Next. Ciò invalida la garanzia e può comportare il danneggiamento del prodotto.
- Con il Britax Go Next utilizzate soltanto accessori originali provenienti o consigliati da Britax.

**CAUTELA!** Non consentite al vostro bambino di giocare con il passeggino.

**CAUTELA!** Il prodotto potrebbe contenere una bustina contenente gel essiccante di sílice. Non ingerire, gettare via.

In caso di ulteriori domande in merito all'utilizzo del Britax Go Next o dei suoi accessori, non esitate a contattarci.

### 3. Instrucciones de seguridad



#### Para la protección del niño

**¡ADVERTENCIA!** El capazo Britax Go Next está previsto para niños desde 0 años hasta 9 kg.

**¡ADVERTENCIA!** El cochecito Britax Go Next es adecuado para niños a partir de 6 meses y con un peso de hasta 17 kg o 3 años de edad.

**¡ADVERTENCIA!** Esta hamaca **no** es adecuada para bebés menores de 6 meses.

**¡ADVERTENCIA!** Este producto **no** es apropiado:

- como sustituto de la cama o de la cuna.
- los portabebés, los cochecitos y las sillas de paseo deben utilizarse únicamente para el transporte.
- aprobado para correr o patinar.
- para el transporte de más de un niño a la vez.
- para el uso industrial.
- como Travel System en combinación con otros portabebés diferentes a los mencionados en estas instrucciones de uso.

### 3. Indicações de segurança



#### Para protecção da criança

**AVISO!** A aplicação para carrinho de passeio Britax Go Next destina-se à utilização para crianças com 0 anos até 9 kg.

**AVISO!** O carrinho de passeio Britax Go Next é adequado para crianças a partir dos 6 meses e até um peso de 17 quilos ou idade até 3 anos.

**AVISO!** Este assento **não** é adequado para crianças antes dos 6 meses.

**AVISO!** Este produto **não** é adequado:

- como substituição de uma cama ou berço.
- as cadeiras de criança para carro, o carrinho de passeio ou o carrinho só podem ser utilizadas para fins de transporte.
- para correr ou andar de skate.
- para o transporte de mais do que uma criança.
- para uso industrial.
- como Sistema de viagem em ligação com outra cadeira de criança para carro que não a especificada neste manual de instruções.

### 3. Indicazioni di sicurezza



#### Per la sicurezza del vostro bambino

**CAUTELA!** La navicella Britax Go Next è adatta per i bambini a partire dalla nascita e fino a un peso di 9 kg.

**CAUTELA!** Il passeggino Britax Go Next è adatto per i bambini dai 6 mesi fino a un peso di 17 kg o fino a 3 anni di età.

**CAUTELA!** Questa seduta **non** è adatta per i bambini sotto i 6 mesi.

**CAUTELA!** Questo prodotto **non** è adatto:

- come alternativa a lettino o culla.
- utilizzate ovetto, passeggino e passeggino pieghevole esclusivamente per il trasporto.
- per correre o pattinare.
- per il trasporto di più di un bambino.
- per l'uso professionale.
- come Travel System in combinazione con ovetti diversi da quello riportato nelle presenti istruzioni per l'uso.



**¡ADVERTENCIA!** Antes de la utilización asegúrese de que todos los bloqueos estén cerrados.

**¡ADVERTENCIA!** Cuando transporte el cochecito compruebe que no se hayan abierto los bloqueos de seguridad sin querer.

**¡ADVERTENCIA!** Cuando pliegue el chasis tenga cuidado de no engancharse o enganchar a otras personas.

**¡ADVERTENCIA!** No pliegue el cochecito estando el niño sentado en él.

**¡ADVERTENCIA!** Mantenga alejado al niño cuando despliegue y pliegue el cochecito para evitar lesiones.

**¡ADVERTENCIA!** Utilice siempre el sistema de sujeción del cochecito.

**¡ADVERTENCIA!** Compruebe que el capazo, la hamaca o el asiento infantil para vehículos se hayan fijado correctamente antes de utilizarlos.

**¡ADVERTENCIA!** Nunca deje al niño sin vigilancia.

**¡ADVERTENCIA!** Ponga siempre el freno cuando estacione el cochecito antes de sentar o sacar al niño de él.

**¡ADVERTENCIA!** Sujete el respaldo mientras ajusta el asiento del cochecito.

**AVISO!** Antes da utilização, certifique-se de que todos os fechos estão fechados.

**AVISO!** Ao transportar o carrinho de passeio, certifique-se de que os fechos de segurança não se abrem acidentalmente.

**AVISO!** Quando fechar a estrutura, tenha cuidado para não se entalar.

**AVISO!** Não fechar o carrinho de passeio com uma criança lá dentro.

**AVISO!** Quando abrir e fechar o carrinho de passeio, certifique-se de que a sua criança está fora do alcance do carrinho, para evitar lesões.

**AVISO!** Utilize sempre o sistema de retenção do carrinho de passeio.

**AVISO!** Antes da utilização, deve-se verificar se a aplicação para o carrinho de passeio ou o assento ou a cadeira de criança para automóvel estão encaixadas corretamente.

**AVISO!** Nunca deixe a sua criança sem vigilância.

**AVISO!** Quando estacionar o carrinho, trave-o sempre antes de colocar ou retirar a criança.

**AVISO!** Prenda o encosto quando ajustar o assento do carrinho

**CAUTELA!** Prima dell'utilizzo, accertatevi che tutti i dispositivi di blocco siano chiusi.

**CAUTELA!** Fate attenzione che durante il trasporto del passeggino non si sblocchino accidentalmente i dispositivi di blocco di sicurezza.

**CAUTELA!** Quando chiudete il telaio fate attenzione a evitare eventuali schiacciamenti che riguardino voi stessi o altre persone.

**CAUTELA!** Non ripiegate mai il passeggino con il bambino a bordo.

**CAUTELA!** Quando aprite e chiudete il passeggino, accertatevi che il bambino sia fuori dal vostro raggio d'azione, per evitare che possa ferirsi.

**CAUTELA!** Utilizzate sempre il dispositivo di ritenuta del passeggino.

**CAUTELA!** Prima di utilizzarli, controllate che la navicella o la seduta o il seggiolino per auto siano agganciati correttamente.

**CAUTELA!** Non lasciare mai i bambini senza sorveglianza.

**CAUTELA!** Quando parcheggiate il passeggino inserite subito il freno, prima di far sedere o estrarre il bambino.

**CAUTELA!** Mentre regolate la seduta, tenete fermo lo schienale.

**ES**

Instrucciones de uso

**¡ADVERTENCIA!** Mantenga alejado al niño de las piezas móviles cuando ajuste el cochecito.

**¡ADVERTENCIA!** Las cargas fijadas en el manillar disminuyen la estabilidad del cochecito.

**¡ADVERTENCIA!** Proteja al niño de una irradiación solar intensa. La capota no ofrece una protección completa frente a las radiaciones ultravioleta peligrosas.

**¡ADVERTENCIA!** Si utiliza otro arnés conforme con la norma EN13210, las anillas D de sujeción se encuentran a ambos lados del cochecito.

**¡ADVERTENCIA!** Utilice el separapiernas siempre en combinación con el cinturón de la cintura.

**¡ADVERTENCIA!** Ajuste siempre el arnés de forma adecuada cada vez que cambie la posición de asiento del niño.

**¡ADVERTENCIA!** No utilice nunca la barra de seguridad o la capota para transportar la hamaca o el cochecito.

**¡ADVERTENCIA!** Transporte en este cochecito solamente el número de niños previsto (1).

**PT**

Manual de instruções

**AVISO!** Quando ajustar o carrinho, tenha atenção e certifique-se de que a criança está fora do alcance das partes móveis.

**AVISO!** As cargas penduradas na pega do carrinho comprometem a estabilidade do carrinho.

**AVISO!** Proteger a criança da exposição solar intensa. A capota não oferece uma proteção completa contra os perigosos raios UV.

**AVISO!** Caso utilize outro conjunto de cintos em conformidade com a norma EN13210, encontrará os olhais de fixação em «D» em ambos os lados do carrinho de passeio.

**AVISO!** Utilize sempre o cinto das pernas em combinação com o cinto para a cintura.

**AVISO!** Ajuste o conjunto de cintos sempre que alterar a posição do assento do seu filho.

**AVISO!** Nunca utilizar o arco de segurança ou a capota para transportar o assento ou o carrinho de passeio.

**AVISO!** Utilize este carrinho apenas com o número de crianças previsto (1).

**IT**

Istruzioni per l'uso

**CAUTELA!** Quando regolate il passeggino, fate attenzione che il bambino sia lontano dalle parti in movimento.

**CAUTELA!** Eventuali carichi fissati all'impugnatura compromettono la stabilità del passeggino.

**CAUTELA!** Proteggete il bambino da radiazioni solari intense. La cappottina non garantisce una protezione completa contro i pericolosi raggi UV.

**CAUTELA!** Se utilizzate altre cinture omologate a norma EN13210, troverete i fissaggi ad anello D su entrambi i lati del passeggino.

**CAUTELA!** Utilizzate la cintura inguinale sempre in combinazione con la cintura addominale.

**CAUTELA!** Regolate sempre le cinture in modo appropriato quando modificate la posizione di seduta del vostro bambino.

**CAUTELA!** Non utilizzate mai la barra di sicurezza o la cappottina per trasportare la seduta o il passeggino.

**CAUTELA!** Utilizzate questo passeggino solo per il numero previsto di bambini (1).

**¡ADVERTENCIA!** Las cargas fijadas en el manillar, en el respaldo o en los lados del cochecito disminuyen la estabilidad del cochecito.

Aplique el freno cada vez que estacione el cochecito. Compruebe siempre que el freno esté correctamente aplicado.

Este capazo para cochecito de niños / cochecito (sistema de viaje) ha sido desarrollado y fabricado conforme al estándar DIN EN 1888:2012 y DIN EN 1466:2014.

**AVISO!** As cargas penduradas no ajuste e/ou no encosto e/ou nas partes laterais do carrinho comprometem a estabilidade do carrinho.

Parar o carrinho apenas com os travões acionados. Verificar sempre se os travões estão corretamente acionados

Esta aplicação para carrinho de passeio/este carrinho de passeio (sistema de viagem) foi desenvolvido e fabricado segundo as normas DIN EN 1888:2012 e DIN EN 1466:2014.

**CAUTELA!** Eventuali carichi fissati all'impugnatura e/o allo schienale e/o ai lati del passeggino compromettono la stabilità del passeggino stesso.

Parcheggiate il passeggino solo con il freno inserito. Controllate sempre che il freno sia inserito correttamente.

Questa navicella/questo passeggino è stata/o sviluppata/o e realizzata/o in conformità agli standard DIN EN 1888:2012 e DIN EN 1466:2014.

**ES**

Instrucciones de uso

**⚠ Para mayor seguridad cuando salga de paseo**

- Evite detenerlo en pendientes.
- En medios de transporte públicos vigile especialmente que el cochecito esté colocado de forma segura.
- Agarre el cochecito firmemente cuando se encuentre con tráfico denso o en trenes. Aunque haya ajustado los frenos, la corriente de aire de los vehículos puede mover el cochecito.
- Saque al niño del cochecito y pliéguelo antes de transportarlo por una escalera o utilizar unas escaleras mecánicas.
- Tenga cuidado cuando vaya por bordillos, vías, gravilla, adoquines, etc.

**⚠ Para la protección del niño**

**¡ADVERTENCIA!** Abróchele siempre el cinturón a su hijo en el cochecito.

**¡ADVERTENCIA!** No deje nunca a su hijo sin vigilancia en el cochecito, ni siquiera por poco tiempo.

**¡ADVERTENCIA!** Las cargas fijadas en el manillar disminuyen la estabilidad del cochecito.

**PT**

Manual de instruções

**⚠ Para uma maior segurança em viagem**

- Evite pará-lo numa subida ou descida.
- Certifique-se de que o seu carrinho de passeio está seguro especialmente ao usar transportes públicos.
- Segure sempre bem o seu carrinho de passeio, quando se encontrar no trânsito ou em comboios. Mesmo caso o travão esteja engatado, a corrente de ar causada pelos veículos pode deslocar o carrinho de passeio.
- Retire a criança do carrinho de passeio e feche-o antes de transportar o carrinho em escadas ou escadas rolantes.
- Proceda com precaução, caso atravesse bermas de passeio, carris, cascalho, pedras da calçada, etc.

**⚠ Para proteção da criança**

**AVISO!** Aperte sempre o cinto de segurança à sua criança.

**AVISO!** Nunca deixe a sua criança sem vigilância no carrinho de passeio, nem por um período curto.

**AVISO!** As cargas penduradas na pega do carrinho comprometem a estabilidade do carrinho.

**IT**

Istruzioni per l'uso

**⚠ Per una maggiore sicurezza durante l'uso**

- Evitate di parcheggiare il passeggino in discesa.
- Fate particolare attenzione ad un appoggio sicuro del passeggino nei mezzi pubblici di trasporto.
- In prossimità di traffico stradale o ferroviario, mantenete sempre una presa salda sul passeggino. Anche a freno inserito, le correnti d'aria causate dal passaggio dei veicoli potrebbero mettere in movimento il passeggino.
- Prima di salire una scala o una scala mobile, togliete il bambino e ripiegate il passeggino.
- Prestate particolare attenzione quando passate con il passeggino su marciapiedi, rotaie, ghiaia, acciottolato, ecc.

**⚠ Per la sicurezza del vostro bambino**

**CAUTELA!** Allacciate sempre il vostro bambino.

**CAUTELA!** Non lasciate mai incustodito il vostro bambino nel passeggino.

**CAUTELA!** Eventuali carichi fissati all'impugnatura compromettono la stabilità del passeggino.

**No** permita que el niño...

- juegue con el cochecito o lo ajuste.
- suba al cochecito sin recibir ayuda.
- se suba a la cesta portaobjetos ni lo transporte en ella.
- se ponga de pie sobre los reposapiés.

### Utilización del capazo de cochecito

**⚠ Para la protección del niño**

**¡ADVERTENCIA!** Este producto sólo es adecuado para niños que no se pueden sentar sin ayuda, se giran a un lado o se pueden caer apoyando manos y rodillas. Peso máximo del niño: 9 kg.

**¡ADVERTENCIA!** Utilice el capazo solo sobre superficies firmes, horizontales y secas.

**¡ADVERTENCIA!** No permita que otros niños jueguen sin vigilancia cerca del capazo.

**¡ADVERTENCIA!** No utilice nunca el capazo de cochecito si faltan piezas, está roto o desgarrado.

**¡ADVERTENCIA!** Controle periódicamente que las asas y el suelo no presenten daños o desgaste.

**¡ADVERTENCIA!** No utilice nunca este capazo sobre un soporte.

**Não** permita que a criança...

- brinque com o carrinho de passeio ou o regule.
- suba para o carrinho de passeio sem ajuda.
- se coloque no cesto de compras ou viaje dentro do mesmo.
- se coloque sobre o apoio para os pés.

### Utilização da aplicação para carrinho de passeio

**⚠ Para protecção da criança**

**AVISO!** Este produto destina-se exclusivamente a crianças que se sentem sem apoio, que rolem para o lado ou que consigam apoiar-se sobre as mãos e os joelhos. Peso máximo da criança: 9 kg.

**AVISO!** Utilize a alfofa apenas num nível horizontal e firme e numa superfície seca.

**AVISO!** Não deixe outras crianças brincarem perto da alfofa sem vigilância.

**AVISO!** Nunca utilize a aplicação para carrinho de passeio, caso faltem peças ou estas se encontrem partidas ou desmontadas.

**AVISO!** Verifique regularmente se existem danos ou desgaste na pega e no fundo.

**AVISO!** Nunca utilize esta aplicação para carrinhos de passeio sobre um suporte.

**Non** permettete al vostro bambino...

- di giocare con il passeggino o di spostarlo.
- di arrampicarsi sul passeggino senza essere aiutato da un adulto.
- di entrare nel cestino per la spesa.
- di salire sul poggiatesta.

### Utilizzo della navicella

**⚠ Per la sicurezza del vostro bambino**

**CAUTELA!** Questo prodotto è adatto solo ai bambini che non sono ancora in grado di mettersi seduti da soli, rotolarsi su un fianco e mettersi a gattoni. Peso massimo del bambino: 9 kg.

**CAUTELA!** Utilizzare la navicella soltanto su una superficie solida, orizzontale e asciutta.

**CAUTELA!** Non consentire ad altri bambini di giocare senza sorveglianza in prossimità della navicella.

**CAUTELA!** Non utilizzate la navicella nel caso risultino parti mancanti, danneggiate o staccate.

**CAUTELA!** Verificate regolarmente l'eventuale presenza di danni e segni d'usura sul maniglione e sul fondo.

**CAUTELA!** Non utilizzate mai la navicella su un supporto.

ES

Instrucciones de uso

**¡ADVERTENCIA!** No inserte colchones adicionales!

**¡IMPORTANTE!** Toda carga en las bolsas disminuye la estabilidad del cochecito. Peso máximo admisible 300g/bolsa.

**¡ADVERTENCIA!** Asegúrese de que el capazo de cochecito está bien fijado en el cochecito antes de utilizarlo.

**¡ADVERTENCIA!** Nunca levante o mueva el cochecito a través del capazo de cochecito.

**¡ADVERTENCIA!** Saque siempre al niño del capazo de cochecito antes de fijarlo al cochecito o de quitarlo.

**¡IMPORTANTE!** No coloque el capazo cerca de fuego directo u otras fuentes de calor fuerte.

**¡IMPORTANTE!** Las ruedas de goma pueden dejar marcas en contacto con suelos de PVC. Evite colocar las ruedas sobre este tipo de superficies.

PT

Manual de instruções

**AVISO!** Não insira um colchão adicional!

**IMPORTANTE!** Quaisquer cargas nas bolsas influenciam a estabilidade do carrinho. O peso máximo admissível por bolsa é de 300 g.

**AVISO!** Assegure-se de que a aplicação para carrinho de passeio está fixa de modo seguro no carrinho de passeio antes de o utilizar.

**AVISO!** Nunca agarre na aplicação para carrinho de passeio para levantar ou empurrar o carrinho de passeio.

**AVISO!** Retire sempre a criança da aplicação para carrinho de passeio antes de fixar a aplicação no carrinho de passeio ou de a retirar.

**IMPORTANTE!** Não coloque a alfofa perto de um fogo aberto ou outras fontes de calor intensas.

**IMPORTANTE!** Pneus de borracha podem manchar quando em contacto com pavimento em PVC. Evite colocar pneus nesta superfície.

IT

Istruzioni per l'uso

**CAUTELA!** Non inserire un materasso supplementare!

**IMPORTANTE!** Ogni carico nelle tasche compromette la stabilità del passeggino. Peso massimo consentito: 300g/tasca.

**CAUTELA!** Accertatevi che la navicella sia fissata in modo sicuro al passeggino prima di utilizzarla.

**CAUTELA!** Non afferrate mai la navicella per sollevare o spostare il passeggino.

**CAUTELA!** Togliete sempre il bambino dalla navicella prima di montarla o rimuoverla dal passeggino.

**IMPORTANTE!** Non posizionare la navicella vicino al fuoco o ad altre fonti di calore intenso.

**IMPORTANTE!** Gli pneumatici di gomma possono macchiare a contatto con il pavimento in PVC. Non posizionarli su tale superficie.

**Britax Go Next está disponible en las siguientes configuraciones:**



Como silla de paseo con la hamaca Britax Go Next a partir de 6 meses hasta los 17 kg o los 3 años de edad



Como Travel System con portabebés desde el nacimiento y hasta los 13 kg

**Britax Go Next se puede utilizar como Travel System con los siguientes portabebés Britax Römer:**

- **BABY-SAFE**
- **BABY-SAFE plus**
- **BABY-SAFE plus II**
- **BABY-SAFE plus SHR II**
- **BABY-SAFE i-SIZE**
- **Britax Primo**

Por lo general, el portabebés solo debe transportarse en el cochecito orientado hacia atrás. Cuando lo utilice como Travel System, siga las instrucciones del portabebés.



Como Travel System con capazo Britax Go Next desde el nacimiento y hasta los 9 kg

Britax Go Next se puede utilizar en combinación con el Britax Go Next Prambody (capazo). Por lo general, el capazo Britax Go Next solo debe transportarse en el cochecito orientado hacia atrás y con el adaptador que se suministra con el capazo.

**O Britax Go Next pode ser utilizado nas seguintes configurações:**



Como carrinho de passeio desportivo com o assento Britax Go Next a partir dos 6 meses até 17 quilos ou 3 anos



Como sistema de viagem com cadeira de criança para carro desde o nascimento até 13 quilos

**O Britax Go Next pode ser utilizado como sistema de viagem com as seguintes cadeiras de criança para carro Britax Römer:**

- **BABY-SAFE**
- **BABY-SAFE plus**
- **BABY-SAFE plus II**
- **BABY-SAFE plus SHR II**
- **BABY-SAFE i-SIZE**
- **Britax Primo**

Geralmente, uma cadeira de criança para carro só pode ser transportada virada para trás no carrinho de passeio. Quando a utilizar como sistema de viagem, siga as instruções da cadeira de criança para carro.



Como sistema de viagem com aplicação para carrinho de passeio Britax Go Next desde o nascimento até 9 quilos

O Britax Go Next pode ser utilizado juntamente com o Britax Go Next Prambody (aplicação para carrinho de passeio). A alcofa de carrinho do Britax Go Next, geralmente, só pode ser transportada no carrinho virada para trás e com um adaptador de deitar, que é fornecido juntamente com a alcofa de carrinho.

**Il Britax Go Next può essere utilizzato nelle seguenti configurazioni:**



Come passeggino sportivo con la seduta Britax Go Next da 6 mesi fino a 17 kg o 3 anni di età



Come Travel System con l'ovetto dalla nascita fino a 13 kg

**Il Britax Go Next può essere utilizzato come Travel System con i seguenti ovetti Britax Römer:**

- **BABY SAFE**
- **BABY SAFE plus**
- **BABY SAFE plus II**
- **BABY SAFE plus SHR II**
- **BABY SAFE i-SIZE**
- **Britax Primo**

In genere l'ovetto può essere trasportato sul passeggino solo fronte mamma. In caso di utilizzo come Travel System, siete pregati di attenervi alle istruzioni del vostro ovetto.



Come Travel System con la navicella Britax Go Next dalla nascita fino a 9 kg

Il Britax Go Next può essere utilizzato con il Britax Go Next Prambody (navicella). In genere la navicella Britax Go Next può essere trasportata sul passeggino solo fronte mamma e con l'adattatore per carrozzina fornito insieme alla navicella.

**ES**

Instrucciones de uso

**Britax Go Next puede utilizarse con los siguientes accesorios:**

- a) Britax Baby Safe infant carriers (portabebés Baby Safe)
- b) Britax Go Next Country wheels (ruedas todoterreno)
- c) Britax Go Load Tray Bag (bolsa de equipaje)
- d) Britax Go Nursery Bag (bolsa cambiador)
- e) Britax Go Pushchair Raincover (burbuja de lluvia para cochecito)
- f) Britax Go Prambody Raincover (burbuja de lluvia para capazo)
- g) Britax Go Mosquito Net (mosquitera)

## 4. BRITAX Go Next

### 4.1 Cuidade su Britax Go Next

**Para mantener el funcionamiento seguro:**

Este producto se debe revisar y limpiar con regularidad.

- Compruebe con regularidad si todos los tornillos, remaches, pernos y otros elementos de fijación están bien ajustados.
- Controle regularmente todas las partes importantes que corran peligro de ser dañadas. Asegúrese de que todas las piezas mecánicas funcionan sin problemas.
- No utilice grasa ni aceite para la lubricación, sino un spray con base de silicona.
- Una carga demasiado pesada, un montaje indebido o el uso de accesorios no permitidos pueden dañar o estropear el cochecito.
- No cargue más de 5 kg en la cesta portaobjetos.
- No deposite nunca objetos pesados sobre la capota del cochecito.

**PT**

Manual de instruções

**O Britax Go Next pode ser utilizado juntamente com os seguintes acessórios:**

- a) Britax Baby Safe infant carriers (cadeiras de bebé Baby Safe)
- b) Britax Go Next Country Wheels (rodas todo-o-terreno)
- c) Britax Go Load Tray bag (bolsa)
- d) Britax Go Nursery Bag (bolsa para fraldas)
- e) Britax Go Pushchair Raincover (capota de chuva para carrinho de passeio)
- f) Britax Go Prambody Raincover (capota de chuva para aplicação para carrinho de passeio)
- g) Britax Go Mosquito Net (rede anti-mosquitos)

## 4. BRITAX Go Next

### 4.1 Cuidados a ter com o seu Britax Go Next

**Para um funcionamento seguro:**

O produto deve ser verificado e limpo regularmente.

- Verifique regularmente se todos os parafusos, rebites, cavilhas e outras fixações assentam com firmeza.
- Verifique regularmente todas as peças importantes quanto a danos. Certifique-se de que os componentes mecânicos funcionam correctamente.
- Para lubrificar não utilize nenhum lubrificante ou óleo, mas sim um spray à base de silicone.
- Uma carga muito pesada, o fecho incorrecto ou a utilização de acessórios não autorizados podem danificar ou destruir o carrinho.
- Nunca carregue o cesto de compras com mais de 5 kg.
- Nunca coloque objectos pesados na capota de carrinho de passeio.

**IT**

Istruzioni per l'uso

**Il Britax Go Next può essere utilizzato con i seguenti accessori:**

- a) Britax Baby Safe infant carriers (ovetto Baby Safe)
- b) Britax Go Next Country Wheels (ruote per terreni sterrati)
- c) Britax Go Load Tray Bag (sacca per cestino)
- d) Britax Go Nursery Bag (borsa fasciatoio)
- e) Britax Go Pushchair Raincover (cappottina antipioggia per passeggino)
- f) Britax Go Prambody Raincover (cappottina antipioggia per navicella)
- g) Britax Go Mosquito Net (zanzariera)

## 4. BRITAX Go Next

### 4.1 Piccola manutenzione del vostro Britax Go Next

**Per non compromettere la sicurezza di utilizzo:**

Controllate e pulite regolarmente il prodotto.

- Controllate regolarmente il corretto fissaggio di ogni vite, rivetto, perno ed ogni altro fissaggio.
- Verificate regolarmente l'eventuale presenza di danni su tutte le parti importanti. Accertatevi che i componenti meccanici funzionino perfettamente.
- Per la lubrificazione non utilizzate grassi o oli, ma uno spray a base di silicone.
- Un carico eccessivo, una chiusura non conforme o l'utilizzo di accessori non ammessi possono danneggiare o distruggere il passeggino.
- Non caricate mai più di 5 kg nel cestino per la spesa.
- Non posate mai oggetti pesanti sulla cappottina del passeggino.



- No deposite nunca objetos pesados sobre el capazo del cochecito.
- Evite que el capazo de cochecito permanezca mojado durante mucho tiempo. Si se moja, déjelo secar desplegado a temperatura ambiente.
- Guarde únicamente el cochecito plegado en un lugar bien aireado, para evitar la aparición de moho.
- No lo deje nunca cerca de fuentes de calor, p.ej. radiadores o elementos de calefacción abiertos.
- No exponga el cochecito a los rayos directos del sol, ya que las fundas podrían perder el color.
- Empaquete con cuidado el capazo de cochecito para viajar en avión.
- Utilice únicamente los accesorios y piezas de repuesto suministrados o permitidos por el fabricante.
- No utilice el cochecito si hay piezas torcidas, desgastadas o quebradas. Encarge la reparación del cochecito a un servicio de reparación o diríjase al servicio de atención al cliente de Britax.
- Para adquirir piezas de repuesto y accesorios puede dirigirse a su vendedor local de Britax o al servicio de atención al cliente de Britax/RÖMER.

- Nunca coloque objetos pesados na aplicação para carrinho de passeio.
- Evite que a aplicação para carrinho de passeio permaneça molhada por um longo período de tempo. Caso fique molhado deixe-o secar à temperatura ambiente aberto.
- Guarde o carrinho de passeio fechado apenas num local bem ventilado para evitar o bolor.
- Nunca o guarde na proximidade de fontes de calor p.ex. de radiadores ou elementos térmicos abertos.
- Não exponha o carrinho de passeio à luz solar directa, uma vez que o revestimento pode perder a cor.
- Embale cuidadosamente a aplicação para carrinho de passeio para viagens de avião.
- Utilize apenas acessórios e peças sobressalentes fornecidos ou autorizados pelo fabricante.
- Não utilize o carrinho de passeio se as peças estiverem dobradas, rasgadas ou partidas. Chame um serviço de reparações para reparar o carrinho de passeio ou contacte o Serviço de Assistência da Britax.
- Poderá obter as peças sobressalentes e acessórios junto do seu vendedor da Britax local ou dirigindo-se ao serviço de apoio ao cliente da Britax/RÖMER.

- Non posate mai oggetti pesanti sulla navicella.
- Evitate che la navicella resti umida per un tempo prolungato. Se è diventato umido, lasciatelo asciugare aperto a temperatura ambiente.
- Conservate il passeggino chiuso in un posto ben areato per evitare la formazione di muffa.
- Non lasciatelo mai nei pressi di fonti di calore, ad es. termosifoni, o di elementi riscaldanti.
- Non esponete il passeggino alla luce diretta del sole, in quanto il rivestimento può scolorire.
- Imballate accuratamente la navicella in caso di viaggio aereo.
- Non utilizzate mai altri accessori e pezzi di ricambio che non siano forniti in dotazione o autorizzati dal produttore.
- Non utilizzate il passeggino nel caso risultino parti incurvate, usurate o danneggiate. Fate eseguire eventuali interventi di riparazione da un centro assistenza o contattate il servizio clienti di Britax.
- Acquistate gli accessori e i pezzi di ricambio presso il vostro rivenditore locale Britax, oppure rivolgetevi al Servizio Clienti Britax/RÖMER.

## 4.2 Instrucciones de mantenimiento

No limpie los tejidos con productos químicos, blanqueantes ni otras sustancias agresivas. Por favor, preste atención a las instrucciones en la etiqueta de lavado de las fundas. No seque en secadores de ropa eléctricos- ni cuelgue goteando. Deje que las piezas se sequen bien, evitando la exposición directa al sol.

### Capazo de cochecito

- La capota se puede lavar con una esponja y una solución jabonosa templada.
- La parte exterior del capazo de cochecito se puede lavar con una esponja y una solución jabonosa templada.
- Puede extraer el forro y el tapizado del colchón y lavarlos conforme las instrucciones de lavado de la etiqueta.

### Cochecitos

La capota se puede limpiar usando una esponja y agua caliente con jabón. El resto de piezas de tela de la funda del asiento se pueden desmontar y lavar en la lavadora. Encontrará las instrucciones de lavado en todas las piezas de tela y en los cobertores.

Solo el protector de lluvia le ofrece una protección completa contra el agua y la nieve. Cuando limpie las piezas de tela, asegúrese de eliminar todos los restos de jabón o de detergente para que el agente protector con el que están impregnadas haga efecto. Enjuague y limpie el cochecito cuando lo haya utilizado cerca del mar o en caminos cubiertos con sal. Las piezas de plástico y las piezas metálicas se pueden limpiar con un paño húmedo. Las piezas metálicas se deben secar después del contacto con el agua para evitar su oxidación.

## 4.2 Instruções de conservação

Não lavar os têxteis a seco, com lixívia ou outros produtos agressivos. Respeite as instruções nas etiquetas de lavagem dos revestimentos. Não secar na máquina de secar roupa - estender a pingar. Deixe secar bem as peças preferencialmente à luz directa do sol.

### Aplicação para carrinho de passeio

- A capota pode ser limpa com uma esponja e água tédida com sabão.
- A parte exterior da aplicação para carrinho de passeio pode ser limpa com uma esponja e água tédida com sabão.
- O forro interior e o revestimento do colchão podem ser retirados e limpos de acordo com as instruções de lavagem na etiqueta.

### Carrinhos de passeio

A capota pode ser limpa com uma esponja e água morna com sabão. Todas as restantes partes têxteis do revestimento do assento podem ser retiradas e lavadas à máquina. Encontra instruções de conservação em todos os tecidos e coberturas. Uma proteção a 100% contra a água e neve só é possível com a proteção anti-chuva. Quando lavar os estofos, assegure-se que todos os sabões e resíduos de detergentes foram retirados, para que o impermeabilizante possa atuar. Enxague e limpe o carrinho se o tiver usado perto do mar ou se o tiver usado num caminho com sal espalhado no chão. As peças em plástico e as peças em metal podem ser limpas com um pano húmido. Peças de metal devem ser secas após o contacto com a água para evitar a formação de ferrugem.

## 4.2 Istruzioni di piccola manutenzione

Non lavate a secco i tessuti, non usate candeggina o altri detergenti aggressivi. Attenetevi alle istruzioni di lavaggio riportate sull'etichetta del rivestimento. Non asciugate in asciugatrice elettrica. Lasciate asciugare appeso. Fate asciugare i componenti completamente, preferibilmente non alla luce diretta del sole.

### Navicella

- Pulite la cappottina con una spugna inumidita con una soluzione tiepida di acqua e sapone.
- Pulite l'esterno della navicella con una spugna inumidita con una soluzione tiepida di acqua e sapone.
- L'imbottitura interna e il rivestimento del materasso sono rimovibili e possono essere lavati attenendosi alle istruzioni riportate sull'etichetta.

### Passeggini

È possibile pulire la cappottina con una spugna e acqua tiepida e sapone. È possibile togliere tutte le altre parti in tessuto della seduta e lavarle in lavatrice. Le istruzioni di piccola manutenzione sono riportate su tutte le parti in tessuto e coperture. Soltanto il parapigioggia offre una protezione al 100% da acqua e neve. Quando lavate le parti in tessuto, assicuratevi che vengano rimossi tutti i residui di sapone o detersivo, in modo da garantire l'efficacia dell'impermeabilizzazione. Lavate e pulite il passeggino se lo avete utilizzato al mare o su strade cosparse di sale. Pulite le parti in plastica e le parti in metallo utilizzando un panno umido. Per evitare la formazione di ruggine sulle parti in metallo, dopo la pulizia asciugate immediatamente.



4.3 Vista de conjunto del producto

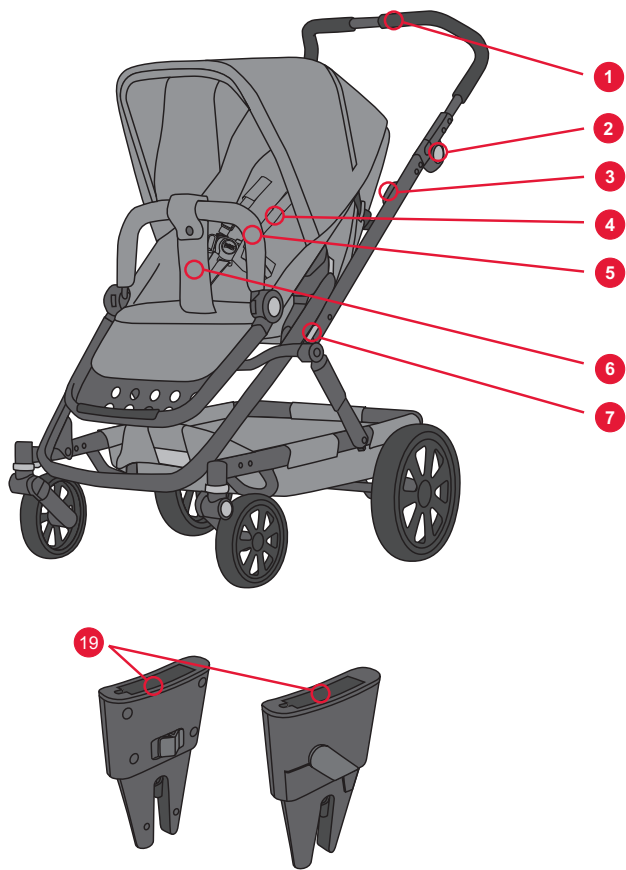

4.3 Vista geral do produto

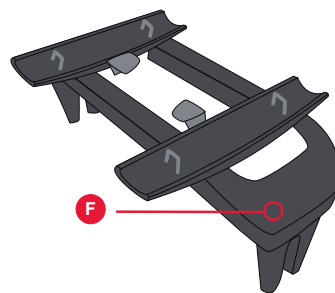

4.3 Descrizione del prodotto

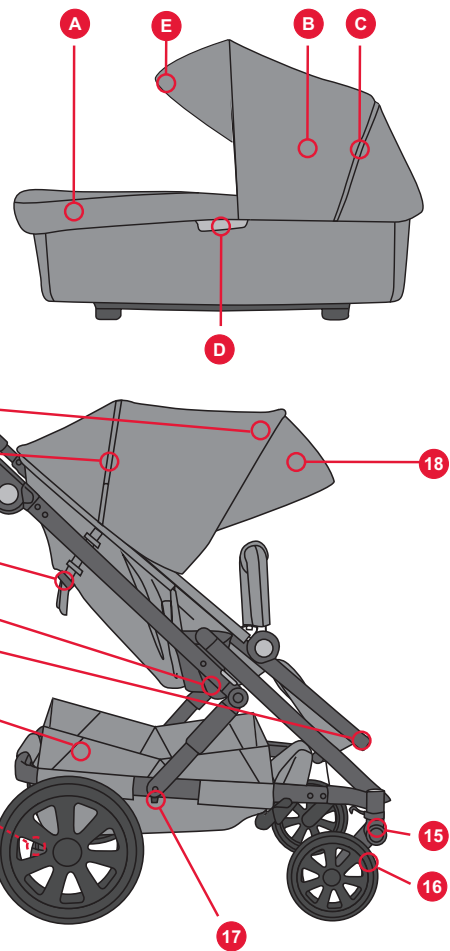

#### 4.4 Descripción

N.º	Descripción
1	Manillar de altura regulable
2	Regulador de altura
3	Cierre de desbloqueo para el plegado del chasis
4	Cinturón de seguridad
5	Barra de seguridad
6	Separapiernas
7	Bloqueo del chasis
8	Capota
9	Abertura de ventilación
10	Cierre del respaldo ajustable
11	Bloqueo de encaje
12	Reposapiés
13	Cesta portaobjetos
14	Freno de estacionamiento
15	Bloqueo de giro
16	Rueda pivotante
17	Bloqueo de transporte
18	Cubierta parasol
19	Adaptador BABY-SAFE
A	Paravientos
B	Techo
C	Abertura de ventilación
D	Fijación de la unidad de posición tumbada
E	Cubierta parasol
F	Adaptador Click-in

#### 4.4 Descrição

N.º	Descrição
1	Pega de altura regulável
2	Regulação em altura
3	Trinco para a alavanca aquando do fecho da estrutura
4	Cinto de segurança
5	Arco de segurança
6	Cinto das pernas
7	Fecho da estrutura
8	Capota
9	Abertura de ventilação
10	Trinco para encosto regulável
11	Estalido-no-fecho
12	Apoio para os pés
13	Cesto de compras
14	Travões
15	Bloqueio de viragem
16	Roda direcional
17	Bloqueio de transporte
18	Capota
19	Adaptador BABY-SAFE
A	Protecção contra o vento
B	Teto
C	Abertura de ventilação
D	Dispositivo de fixação da unidade de deitar
E	Capota
F	Adaptador «click-in»

#### 4.4 Descrizione

N.	Descrizione
1	Maniglione regolabile in altezza
2	Regolazione dell'altezza
3	Sistema di bloccaggio per la chiusura del passeggino
4	Cintura di sicurezza
5	Barra di sicurezza
6	Cintura inguinale
7	Dispositivo di blocco del telaio
8	Cappottina
9	Apertura di aerazione
10	Sistema di bloccaggio per lo schienale regolabile
11	Dispositivo di blocco clic-in
12	Poggiapiedi
13	Cestino per la spesa
14	Freno di stazionamento
15	Blocco di rotazione
16	Ruota piroettante
17	Blocco per il trasporto
18	Cappottina parasole
19	Adattatore BABY-SAFE
A	Paravento
B	Tettuccio
C	Apertura di aerazione
D	Dispositivo di fissaggio della carrozzina
E	Cappottina parasole
F	Adattatore clic-in

Capazo de cochecito

Aplicação para carrinho de passeio

Navicella

**ES**

Instrucciones de uso

Si tiene alguna duda, pregunte en su establecimiento.

#### 4.5 Características técnicas

##### Dimensiones

- Dimensiones exteriores del capazo de cochecito: 84 x 40 cm
- Dimensiones interiores: 76 x 32 cm
- Hamaca: 23 / 98 X 32 cm
- Ruedas 17–30,5 cm

##### Dimensiones

- Altura del manillar 55–110 cm
- Chasis plegado,  
Ruedas 78 x 61 x 50 cm
- Chasis plegado, ruedas,  
Hamaca 78 x 61 x 50 cm

##### Peso

- Chasis, ruedas: 9,1 kg
- Hamaca: 3,9 kg
- Capazo de cochecito: 4,3 kg
- Chasis, ruedas, hamaca: 13,0 kg

##### Carga máx.

- Capazo de cochecito: 9 kg
- Hamaca: 17 kg
- Cesta portaobjetos: 5 kg

**PT**

Manual de instruções

O seu agente está à sua disposição, se necessitar de algum esclarecimento adicional.

#### 4.5 Detalhes técnicos

##### Dimensões

- Dimensões exteriores da aplicação para carrinho de passeio: 84 x 40 cm
- Dimensões interiores: 76 x 32 cm
- Assento: 23 / 98 X 32 cm
- Rodas 17–30,5 cm

##### Dimensões

- Altura da pega 55–110 cm
- Estrutura fechada,  
Rodas 78 x 61 x 50 cm
- Estrutura fechada, rodas,  
Assento 78 x 61 x 50 cm

##### Peso

- Chassis, rodas: 9,1 kg
- Assento: 3,9 kg
- Aplicação para carrinho de passeio: 4,3 kg
- Chassis, rodas, assento: 13,0 kg

##### Carga máxima

- Aplicação para carrinho de passeio: 9 kg
- Assento: 17 kg
- Cesto de compras: 5 kg

**IT**

Istruzioni per l'uso

Il vostro rivenditore sarà lieto di rispondere alle vostre eventuali domande.

#### 4.5 Dettagli tecnici

##### Dimensioni

- Dimensioni esterne della navicella: 84 x 40 cm
- Dimensioni interne: 76 x 32 cm
- Seduta: 23 / 98 X 32 cm
- Ruote 17–30,5 cm

##### Dimensioni

- Altezza maniglione 55–110 cm
- Telaio chiuso,  
ruote 78 x 61 x 50 cm
- Telaio chiuso, ruote,  
seduta 78 x 61 x 50 cm

##### Peso

- Telaio, ruote: 9,1 kg
- Seduta: 3,9 kg
- Navicella: 4,3 kg
- Telaio, ruote, seduta: 13,0 kg

##### Carico max.

- Navicella: 9 kg
- Seduta: 17 kg
- Cestino per la spesa: 5 kg

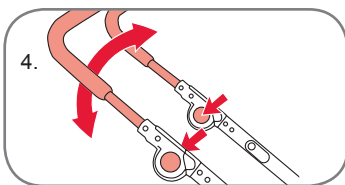
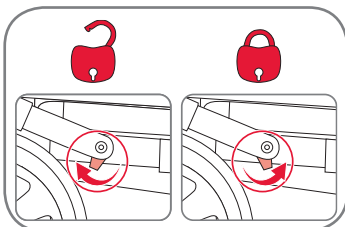
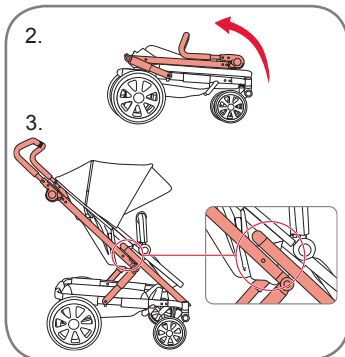
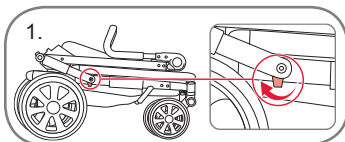

## 5. Chasis

### 5.1 Desplegar el chasis

1. Suelte el bloqueo de transporte desplazando el pulsador hacia la rueda trasera.
2. Despliegue el cochecito tirando del manillar hacia arriba.
3. Asegúrese de que el chasis se enclava (en la posición que se muestra en la imagen).
4. Eleve o baje el manillar hasta la posición deseada, véase abajo.

### ¡ADVERTENCIA!

- Mantenga una distancia de seguridad suficiente entre el niño y el cochecito mientras lo pliega o despliega.
- Antes de utilizar el cochecito, compruebe siempre que el chasis esté bien fijado.

### 5.2 Ajustar el ángulo del manillar

Puede ajustar el ángulo del manillar apretando los botones situados a ambos lados del manillar (fig. 4). Eleve o baje el manillar hasta la posición deseada y suelte los botones. El manillar se quedará bloqueado en esta posición.

## 5. Estrutura

### 5.1 Armação da estrutura

1. Solte o bloqueio de transporte puxando o botão no sentido da roda traseira.
2. Arme o carrinho, puxando a pega para cima.
3. Certifique-se que a estrutura está encaixada (na posição conforme descrita na imagem).
4. Levante ou pressione a pega na posição desejada, veja em baixo.

### AVISO!

- Respeite uma distância de segurança suficiente entre o seu filho e o carrinho de passeio, enquanto o fecha ou o abre.
- Verifique sempre antes da utilização do carrinho, se a estrutura está correctamente encaixada.

### 5.2 Ajuste do ângulo da pega

Pode ajustar o ângulo da pega, pressionando os botões de ambos os lados da pega (Imagem 4). Erga ou pressione a pega na posição desejada, largue os botões e a pega bloqueia na posição desejada.

## 5. Telaio

### 5.1 Apertura del Telaio

1. Sbloccate il blocco per il trasporto tirando il tasto in direzione della ruota posteriore.
2. Aprite il passeggino tirando il maniglione verso l'alto.
3. Accertatevi che il telaio scatti in posizione (nella posizione illustrata nell'immagine).
4. Alzate o spingete il maniglione nella posizione desiderata, si veda sotto.

### CAUTELA!

- Mentre aprite e chiudete il passeggino, fate attenzione che il vostro bambino si trovi a distanza di sicurezza.
- Prima di utilizzare il passeggino controllate sempre che il telaio sia scattato in posizione correttamente.

### 5.2 Regolazione dell'angolo del maniglione

È possibile regolare l'angolo del maniglione premendo i pulsanti sui due lati del maniglione stesso (fig. 4). Alzate o spingete il maniglione nella posizione desiderata e rilasciate i pulsanti, lasciando il maniglione regolato nella posizione desiderata.

**¡IMPORTANTE!** Antes de utilizar el cochecito, asegúrese de que el manillar esté bien fijado y que esté ajustado a la misma altura en los dos lados. Todas las cargas colgadas en el manillar, en el respaldo o en los lados reducen la estabilidad del cochecito.

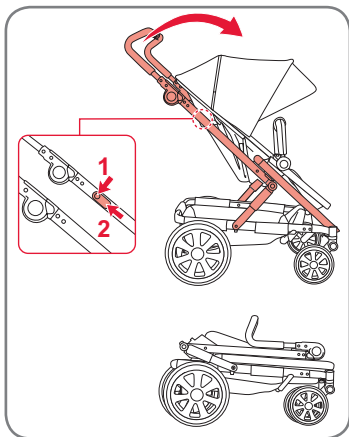

### 5.3 Plegar el chasis

1. Apriete los botones de los cierres de desbloqueo para el plegado del chasis en los lados interiores del manillar y manténgalos presionados (1) mientras tira de los cierres hacia usted (2).
2. Empuje el manillar hacia delante para plegar el cochecito.
3. Pliegue el manillar.
4. Active el dispositivo de seguridad para el transporte presionando el botón de bloqueo hacia delante (pág. 12)

### 5.4 Montaje de las ruedas traseras

1. Apriete el botón de bloqueo y empuje la rueda en el eje lo máximo posible.
2. Suelte el botón y compruebe que la rueda esté bien fijada tirando de ella ligeramente.

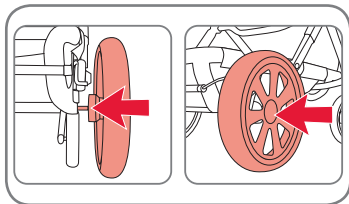

**IMPORTANTE!** Antes de usar o carrinho, assegure-se de que a pega está encaixada de forma firme e que se encontra à mesma altura de ambos os lados. Tudo o que pendurar na pega e / ou no encosto e / ou nos lados do carrinho, diminui a estabilidade do carrinho.

### 5.3 Fecho da estrutura

1. Pressione os botões em ambos os lados interiores da pega, que servem para desbloquear no fecho da estrutura, e mantenha-os pressionados (1), enquanto puxa a barra para si(2).
2. Empurre a pega para a frente para fechar o carrinho.
3. Rebata a pega.
4. Ative o dispositivo de fixação para transporte, pressionando o botão da tranca para a frente (pág. 12)

### 5.4 Montagem das rodas posteriores

1. Pressione o botão da tranca e empurre a roda tanto quanto puder para o eixo.
2. Largue o botão e verifique a fixação da roda, puxando-a ligeiramente.

**IMPORTANTE!** Prima di utilizzare il passeggino accertatevi che il maniglione sia in posizione e alla stessa altezza su entrambi i lati. Tutto ciò che viene appeso al maniglione e/o allo schienale e/o sui lati compromette la stabilità del passeggino.

### 5.3 Chiusura del telaio

1. Sui due lati interni dell'impugnatura premete i pulsanti sui sistemi di bloccaggio che servono per sbloccare il telaio quando lo si chiude e teneteli premuti (1) mentre tirate i sistemi di bloccaggio verso di voi (2).
2. Per chiudere il passeggino, spingete in avanti l'impugnatura.
3. Chiudete l'impugnatura.
4. Attivate la protezione per il trasporto premendo in avanti il pulsante di blocco (pagina 12)

### 5.4 Montaggio delle ruote posteriori

1. Premete il pulsante di blocco e spingete la ruota in avanti sull'asse finché possibile.
2. Rilasciate il pulsante e controllate che la ruota sia fissa in posizione tirandola leggermente.



**¡ADVERTENCIA!** Antes de cada uso, asegúrese de que las ruedas estén bien fijadas y no se puedan salir del eje.

**Desmontar la rueda:** presione el botón de seguridad y saque la rueda del eje. Limpie la suciedad del eje antes de volver a montar la rueda.

**¡ADVERTENCIA!** ¡Asegúrese de que las ruedas siempre tengan la presión de aire correcta! La máxima presión de aire para las ruedas traseras es de 1,7 bares (25 psi).

## 5.5 Ruedas giratorias

**Fijar las ruedas:**

1. Introduzca el bloque de rueda en el alojamiento hasta que haga clic.
2. Compruebe que la rueda esté bien fijada tirando de ella con cuidado.

**¡ADVERTENCIA!** Antes de cada uso, asegúrese de que las ruedas estén bien fijadas y no se puedan salir del eje.

**¡IMPORTANTE!** Asegúrese de que las ruedas pivotantes están desbloqueada antes de colocar las ruedas delanteras.

**AVISO!** Antes de qualquer uso, assegure-se de que as rodas estão presas e que não se podem soltar.

**Retirar a roda:** pressione o botão de segurança e retire a roda do eixo. Retire a sujidade do eixo, antes de voltar a colocar a roda.

**AVISO!** Verifique sempre se as rodas estão com a pressão de ar correta! A pressão máxima de ar nas rodas traseiras é de 1,7 bar (25 psi).

## 5.5 Rodas direcionais

**Fixação das rodas:**

1. Pressione a barra da roda no alojamento das rodas até encaixar com um clique.
2. Controle a fixação da roda, puxando a roda com cuidado.

**AVISO!** Antes de qualquer uso, assegure-se de que as rodas estão presas e que não se podem soltar.

**IMPORTANTE!** Assegure-se de que a função direccional da roda está solta, antes de colocar as rodas dianteiras.

**CAUTELA!** Prima di ogni utilizzo accertate che le ruote siano ben salde e non possano staccarsi.

**Rimozione della ruota:** premete il pulsante di sicurezza e togliete la ruota dall'asse. Pulite l'asse prima di riposizionare la ruota.

**CAUTELA!** Assicurarsi sempre che la pressione pneumatica nelle ruote sia corretta! La pressione massima dell'aria nelle ruote posteriori è 1,7 bar (25 psi).

## 5.5 Ruote piroettanti

**Fissaggio delle ruote:**

1. Premete il blocco ruota nell'attacco per la ruota fino a quando scatta in posizione con un "clic".
2. Controllate che la ruota sia ben salda tirandola con cautela.

**CAUTELA!** Prima di ogni utilizzo accertate che le ruote siano ben salde e non possano staccarsi.

**IMPORTANTE!** Prima di applicare le ruote anteriori, assicuratevi che la funzione di piroettamento sia sbloccata.

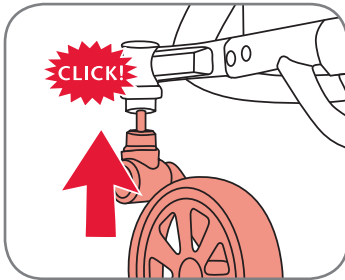

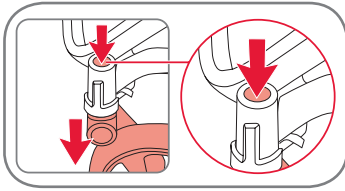

## ES Instrucciones de uso

### Desmontar las ruedas:

Para desmontar la rueda pivotante, presione el botón situado en la parte superior del alojamiento mientras tira de ella. Limpie la suciedad del alojamiento antes de volver a montar la rueda.

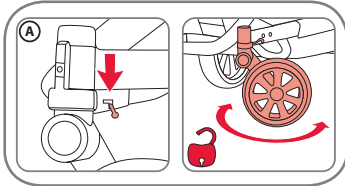

### Desbloquear la función pivotante (A):

Presione el bloqueo hacia abajo para que las ruedas delanteras puedan pivotar.

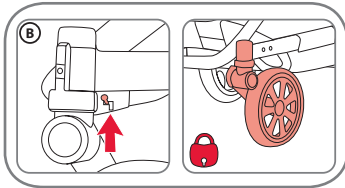

### Bloquear la función pivotante (B):

Presione el bloqueo hacia arriba para enclavar las ruedas.

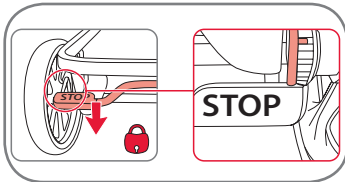

## 5.6 Soltar/aplicar el freno de estacionamiento

Presione hacia abajo o levante la palanca de freno para aplicar o soltar el freno. Asegúrese de que las varillas del freno se engranan en los piñones del freno se engranan en los piñones de las ruedas al frenar.

**¡ADVERTENCIA!** Ponga siempre el freno de estacionamiento al sentar al niño en el cochecito o sacarlo de él.

## PT Manual de instruções

### Remoção das rodas:

Para retirar a roda direcional, pressione o botão no lado superior do alojamento, enquanto puxa a roda direcional. Retire a sujidade do alojamento das rodas, antes de voltar a colocar a roda.

### Soltar da função direcional (A):

Pressione o fecho para baixo para que as rodas dianteiras fiquem giratórias.

### Fixação da função direccional (B):

Se o fecho for pressionado para cima, as rodas ficam fixas.

## 5.6 Soltar/acionar o travão de estacionamento

Pressione para baixo a alavanca do travão para trancar e levante-a para soltar. Tenha em atenção que as barras de travagem engatam na roda dentada das rodas aquando da travagem.

**AVISO!** Acione sempre o travão de estacionamento quando sentar ou retirar o seu filho do carrinho.

## IT Istruzioni per l'uso

### Rimozione delle ruote:

Per rimuovere la ruota piroettante premete il pulsante sulla parte superiore dell'attacco mentre tirate la ruota piroettante. Pulite l'attacco della ruota prima di riposizionare la ruota.

### Sblocco della funzione di piroettamento (A):

Spingete il dispositivo di blocco verso il basso per rendere piroettanti le ruote anteriori.

### Blocco della funzione di piroettamento (B):

Spingendo il dispositivo di blocco verso l'alto si bloccano le ruote.

## 5.6 Inserimento/disinserimento del freno di stazionamento

Spingete la leva del freno verso il basso per bloccare e sollevatela per sbloccare. Quando inserite il freno di stazionamento, accertatevi che l'asta del freno si incastrì nelle ruote dentate.

**CAUTELA!** Inserite sempre il freno di stazionamento mentre fate sedere il bambino nel passeggino o lo estraete da esso.

## 5.7 Colocación del capazo en el chasis

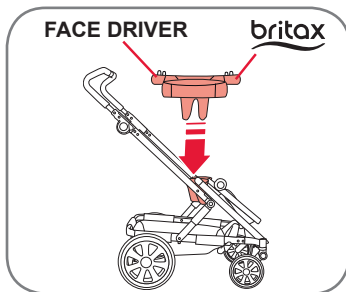

### Fijación del capazo de cochecito

1. Coloque el adaptador en el bloque de encaje. Asegúrese de que el adaptador está posicionado de tal manera, que el texto "FACING DRIVER" quede en dirección al manillar de altura ajustable. El logo de Britax debe estar orientado hacia las ruedas delanteras.
2. Levante el capazo de cochecito y fíjelo en el adaptador.

Asegúrese de que oye el "clic" cuando encaja el adaptador en el cochecito, así como al encajar el capazo de cochecito en el adaptador.

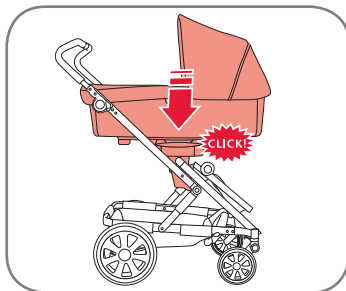

### Extracción del capazo de cochecito

Suelte el capazo de cochecito presionando los botones grises a ambos lados de la unidad de bloqueo y levántelo.

## 5.7 Colocação da aplicação para carrinho de passeio na estrutura

### Fixação da aplicação para carrinho de passeio

1. Fixe o adaptador no fecho «click-in» do carrinho. Certifique-se de que o adaptador está posicionado de tal forma que o texto "FACING DRIVER" fique virado no sentido da pega regulável em altura. O logótipo Britax tem de apontar no sentido das rodas dianteiras.
2. Levante a aplicação para carrinho de passeio e encaixe-a no adaptador.

Assegure-se de que ouve o clique quando o adaptador engata no carrinho, bem como ao encaixar a aplicação para carrinho de passeio no adaptador.

### Remoção da aplicação para carrinho de passeio

Retire a aplicação para carrinho de passeio, premindo os botões cinzentos na unidade de bloqueio, em ambos os lados, e levantando a aplicação para carrinho de passeio.

## 5.7 Montaggio della navicella sul telaio

### Fissaggio della navicella

1. Fissate l'adattatore nel dispositivo di blocco clic-in del passeggino, assicurandovi che sia posizionato in modo che il testo "FACING DRIVER" sia direzionato verso il maniglione regolabile in altezza. Il logo Britax deve invece guardare verso le ruote anteriori.
2. Sollevate la navicella e inseritela nell'adattatore.

Assicuratevi di udire il "clic" quando l'adattatore scatta in posizione nel passeggino e quando la navicella scatta nell'adattatore.

### Rimozione della navicella

Estraete la navicella, premendo i pulsanti grigi sull'unità di blocco su entrambi i lati e sollevate la navicella.

**ES** Instrucciones de uso

Para extraer el adaptador presione a ambos lados los mangos de desbloqueo hacia abajo y levante el adaptador.

**¡IMPORTANTE!** No utilice el capazo de cochecito como asiento para el vehículo.

**5.8 Fijación de la hamaca en el chasis**

Levante la hamaca y fjela en el bloqueo de encaje del cochecito. Preste atención al «clic» que se oye en cuanto la hamaca se encaja en el cochecito. La hamaca se puede colocar en el cochecito en ambos sentidos.

**¡ADVERTENCIA!** Antes de cada uso compruebe siempre que el asiento esté bien fijado al chasis.

Suelte la hamaca presionando los botones grises a ambos lados de la unidad de bloqueo y levántela.

**¡IMPORTANTE!** No utilice la hamaca como asiento para el vehículo.

**PT** Manual de instruções

Para retirar o adaptador, pressione para baixo as pegas de desbloqueio em ambos os lados e levante o adaptador.

**IMPORTANTE!** Não utilize a aplicação para carrinho de passeio como cadeira de automóvel.

**5.8 Fixação do assento na estrutura**

Levante o assento e engate-o no fecho «click-in» do carrinho. Preste atenção ao som do clique, quando o assento encaixar no carrinho. O assento pode ser colocado no carrinho em ambos os sentidos.

**AVISO!** Antes da utilização, certifique-se sempre de que o assento está bem encaixado no chasis.

Retire o assento ao pressionar, em ambos os lados, os botões cinzentos na unidade de bloqueio e levante o assento.

**IMPORTANTE!** Não utilize assento como cadeira de automóvel.

**IT** Istruzioni per l'uso

Per togliere l'adattatore, spingete la maniglia di sblocco verso il basso e sollevate l'adattatore.

**IMPORTANTE!** Non utilizzate la navicella come seggiolino per auto.

**5.8 Fissaggio della seduta sul telaio**

Sollevate la seduta e posizionatela nel dispositivo di blocco clic-in del passeggino. Fate attenzione al «clic», che deve essere udibile non appena la seduta scatta in posizione nel passeggino. È possibile posizionare la seduta sul passeggino in entrambe le direzioni.

**CAUTELA!** Prima dell'utilizzo accertatevi sempre che la seduta sia collegata in modo sicuro al telaio.

Per togliere la seduta, premete i pulsanti grigi sull'unità di blocco su entrambi i lati e sollevate la seduta.

**IMPORTANTE!** Non utilizzate la seduta come seggiolino per auto.

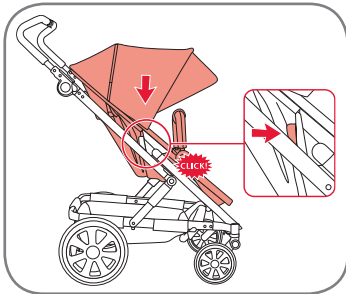

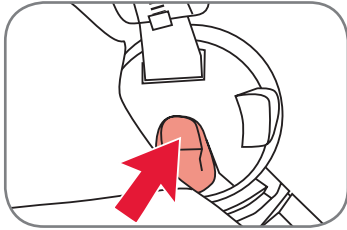

### 5.9 Barra de seguridad

Suelte la barra de seguridad presionando los botones situados a ambos lados y sáquela.

**¡ADVERTENCIA!** Asegúrese de que la barra de seguridad está bien fijada cuando haya un niño sentado en el cochecito.

### 5.9 Arco de segurança

Retire o arco de segurança ao pressionar os botões em ambos os lados, puxando-o de seguida.

**AVISO!** Certifique-se de que o arco de segurança está bem encaixado, quando a criança estiver sentada no carrinho.

### 5.9 Barra di sicurezza

Per togliere la barra di sicurezza, premete i pulsanti su entrambi i lati e rimuovetela.

**CAUTELA!** Accertatevi che la barra di sicurezza sia ben salda quando il bambino è seduto nel passeggino.

### 5.10 Ajuste del respaldo y del reposapiés

#### Respaldo:

Para ajustar el respaldo, afloje o apriete las correas.

**¡ADVERTENCIA!** Para ajustar correctamente el respaldo, las cintas de ajuste han de tener la misma longitud.

La inclinación desigual del respaldo puede afectar a la estabilidad del vehículo.

#### Reposapiés:

El reposapiés se puede ajustar en 3 posiciones.

**Eleve** el reposapiés tirando de él lo máximo posible hacia arriba. **Bájelo** presionando los botones situados a los dos lados.

### 5.10 Ajuste do encosto e do apoio dos pés

#### Encosto:

Para ajustar o encosto, alongue ou encurte as correias.

**AVISO!** Para o ajuste correto do encosto, as fitas de regulação têm de ter o mesmo comprimento.

Um encosto inclinado de forma desigual pode prejudicar a estabilidade do veículo.

#### Apoio dos pés:

O apoio dos pés tem 3 posições.

Para **levantar**, puxe o apoio até à posição superior. Para **baixar**, pressione os botões em ambos os lados.

### 5.10 Regolazione dello schienale e del poggiatesta

#### Schienale:

Per regolare lo schienale allungate o accorciate le cinghie.

**CAUTELA!** Per la corretta regolazione dello schienale, le fasce di regolazione devono avere la stessa lunghezza.

Uno schienale inclinato in modo difforme può pregiudicare la stabilità del veicolo.

#### Poggiatesta:

Il poggiatesta ha 3 posizioni.

Per **sollevarlo** tiratelo completamente verso l'alto. Per **abbassarlo** premete i pulsanti su entrambi i lati.

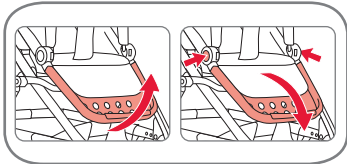
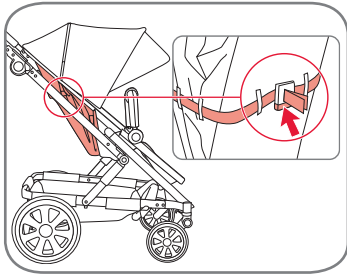

### 5.11 Instalación del adaptador del portabebés

Britax Go Next se puede utilizar como Travel System con los siguientes portabebés Britax Römer:

- BABY-SAFE
- BABY-SAFE plus
- BABY-SAFE plus II
- BABY-SAFE plus SHR II
- BABY-SAFE i-SIZE
- Britax Primo

Por lo general, el portabebés solo debe transportarse en el cochecito orientado hacia atrás. Cuando lo utilice como Travel System siga las instrucciones del portabebés.

Para utilizar Britax Go Next como Travel System con un portabebés Britax, primero tiene que colocar los adaptadores **A** suministrados en el chasis. Coloque los adaptadores de manera que los botones de apertura se encuentren uno enfrente del otro. Asegúrese de que los adaptadores estén bien fijados al chasis y encaje el portabebés con un «clic» en los adaptadores.

**¡CUIDADO!** Para los asientos de automóvil empleados junto con un chasis, este vehículo no reemplaza a una cuna o una cama. Si el niño necesita dormir, deberá colocarlo en

### 5.11 Colocação dos adaptadores para as cadeiras de bebé

O Britax Go Next pode ser utilizado como sistema de viagem com as seguintes cadeiras de criança para carro Britax Römer:

- BABY-SAFE
- BABY-SAFE plus
- BABY-SAFE plus II
- BABY-SAFE plus SHR II
- BABY-SAFE i-SIZE
- Britax Primo

Geralmente, uma cadeira de criança para carro só pode ser transportada virada para trás no carrinho de passeio. Quando a utilizar como sistema de viagem, siga as instruções da cadeira de criança para carro.

Para utilizar o Britax Go Next como sistema de viagem com uma cadeira de bebé Britax, deve colocar primeiro os adaptadores **A** no chasis. Coloque os adaptadores de modo a que os botões de abertura fiquem frente a frente. Certifique-se de que os adaptadores estão fixos no chasis e fixe a cadeira de bebé nos adaptadores até ouvir um clique.

**CUIDADO!** Para cadeiras para transporte de crianças utilizadas em conjunto com um chasis, este veículo não substitui um berço ou uma cama. Caso a criança

### 5.11 Applicazione degli adattatori per ovetto

Il Britax Go Next può essere utilizzato come Travel System con i seguenti ovetti Britax Römer:

- BABY-SAFE
- BABY-SAFE plus
- BABY-SAFE plus II
- BABY-SAFE plus SHR II
- BABY-SAFE i-SIZE
- Britax Primo

In genere l'ovetto può essere trasportato sul passeggino solo fronte mamma. In caso di utilizzo come Travel System, siete pregati di attenervi alle istruzioni per il vostro ovetto.

Per poter utilizzare il Britax Go Next come Travel System con un ovetto Britax è prima necessario applicare al telaio gli adattatori **A** in dotazione. Applicare gli adattatori in modo che i pulsanti di apertura siano uno di fronte all'altro. Assicuratevi che gli adattatori siano collegati al telaio in modo saldo e sicuro e fissate l'ovetto agli adattatori fino a sentire un "clic".

**ATTENZIONE!** Per seggiolini da viaggio usati in combinazione con un telaio, questo veicolo non sostituisce un lettino o un letto. Se il bambino deve dormire, va sistemato

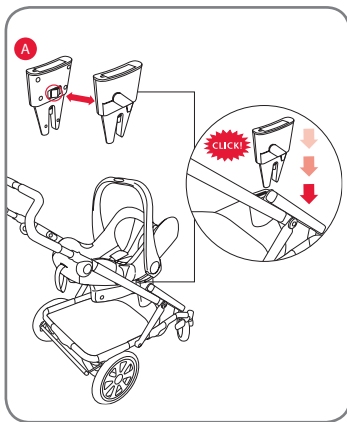

un capazo, una cuna o una cama adecuados.

necessite de dormir, a mesma deverá ser deitada numa estrutura de carrinho adequada, num berço ou numa cama.

in una carrozzina idonea, in un lettino o in un letto.

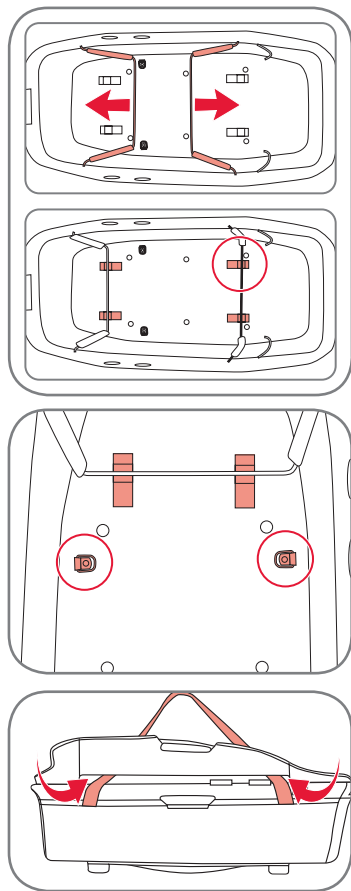

## 5.12 Capazo de cochecito

1. Fije el capazo de cochecito en el chasis.
2. Tire hacia fuera los soportes del bastidor por las correas hasta que se encajen bajo las cuatro pinzas.

**¡ADVERTENCIA!** Antes de cada uso compruebe siempre que el adaptador y el capazo de cochecito estén bien fijado al chasis.

### Anillas D

No se incluye cinturón de seguridad. Las hebillas laterales del cinturón de seguridad deben abrocharse en las anillas D de la placa de base del capazo de cochecito.

## 6. Funda

### 6.1 Capazo de cochecito

1. Pliegue los bordes de tela del capazo de cochecito hacia arriba.
2. Introduzca las asas por la cremallera, a lo largo del borde blando.

## 5.12 Aplicação para carrinho de passeio

1. Fixe a aplicação para carrinho de passeio na estrutura.
2. Puxe os apoios da estrutura pelos laços para fora até que estes encaixem sob os quatro grampos.

**AVISO!** Antes da utilização, certifique-se sempre de que o adaptador e a aplicação para carrinho de passeio estão bem encaixados na estrutura.

### Anéis D

Cinto de segurança não incluído. Os ganchos laterais de um cinto de segurança devem ser engatados nos anéis D na placa inferior da aplicação para carrinho de passeio.

## 6. Revestimento

### 6.1 Aplicação para carrinho de passeio

1. Vire os cantos de tecido da aplicação para carrinho de passeio para cima.
2. Passe as pegas de transporte pela abertura do fecho de correr ao longo dos cantos de tecidos.

## 5.12 Navicella

1. Fissate la navicella al telaio.
2. Tirate verso l'esterno i supporti del telaio con le apposite cinghiette, fino ad incastrarli in tutte e quattro le clip.

**CAUTELA!** Prima dell'utilizzo accertatevi sempre che l'adattatore e la navicella siano fissati in modo sicuro al telaio.

### D-Ring

Cintura di sicurezza non fornita. I ganci laterali della cintura di sicurezza devono essere incastrati nei D-ring della piastra di fondo della navicella.

## 6. Rivestimento

### 6.1 Navicella

1. Sollevate il bordo di stoffa della navicella.
2. Fate passare il maniglioni di trasporto attraverso la cerniera lungo il bordo di stoffa.

ES Instrucciones de uso

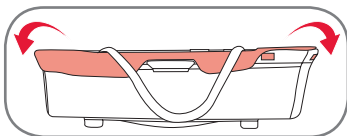

3. Doble hacia abajo la cubierta y fíjela con las tiras de velcro.

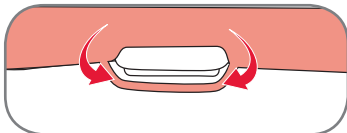

4. Pase la abertura de cada lado de la cubierta sobre el asa lateral. Ajuste el borde del forro debajo del asa.

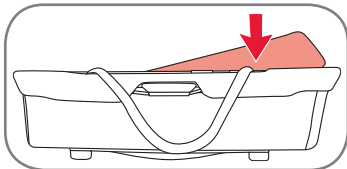

5. Coloque el colchón en el espacio para estirarse.

**¡ADVERTENCIA!** No deje las asas en la bolsa de transporte.

**¡IMPORTANTE!** Las asas deben encontrarse durante el uso fuera de el espacio para estirarse.

**¡IMPORTANTE!** La cabeza del niño nunca debería estar más baja que el cuerpo del niño dentro del capazo.

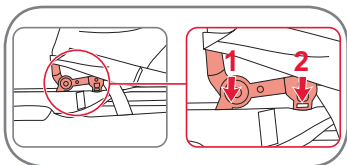

6. Inserte primero los elementos de fijación delanteros de la capota y luego los traseros, a ambos lados de la capota, en los alojamientos de plástico del bastidor lateral (uno a cada lado). Asegúrese de que encajen.

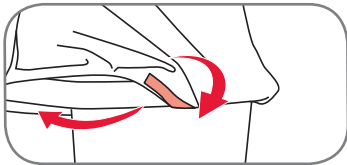

7. Fije la cubierta de la capota con la cinta de velcro al capazo de cochecito y con la cremallera al respaldo del asiento.

PT Manual de instruções

3. Dobre a proteção e prenda com as fitas de velcro.

4. Passe a abertura de cada lado do revestimento, por cima da asa lateral. Encaixe o canto do revestimento por baixo da asa.

5. Insira o colchão.

**AVISO!** Não deixe as pegas de transporte entrar no interior da alcofa.

**IMPORTANTE!** As pegas de transporte têm de situar-se fora da parte de deitar durante a utilização.

**IMPORTANTE!** A cabeça da criança nunca deverá estar numa posição abaixo do corpo da criança na alcofa.

6. Insira primeiro os fixadores dianteiros e, de seguida, os fixadores traseiros em ambos os lados da capota nos suportes de plástico no quadro lateral (um em cada lado). Certifique-se de que estes ficam engatados.

7. Fixe a bolsa da capota com a fita adesiva à aplicação para carrinho de passeio e com o fecho de correr ao encosto do assento.

IT Istruzioni per l'uso

3. Pieghere la copertura e fissarla con le strisce in velcro.

4. Passare l'apertura su ogni lato della copertura, attraverso l'impugnatura sul lato. Far combaciare l'angolo del rivestimento sotto l'impugnatura.

5. Inserite il materasso.

**CAUTELA!** Non lasciate il maniglione di trasporto all'interno della navicella.

**IMPORTANTE!** Durante l'uso i maniglioni di trasporto devono essere lasciati fuori dalla navicella.

**IMPORTANTE!** La testa del bambino all'interno della navicella non dovrà essere inferiore al corpo del bambino stesso.

6. Premete prima i fissaggi anteriori e poi quelli posteriori su entrambi i lati della cappottina nei supporti in plastica del telaio laterale (uno su ciascun lato). Assicuratevi che scattino in posizione.

7. Fissate la copertura della cappottina con il nastro a velcro alla navicella e con la cerniera allo schienale della seduta.



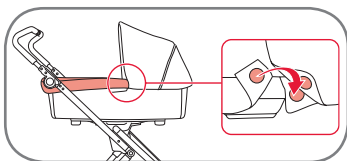

8. Fije el protector de viento con imanes.

8. Fixe a protecção contra o vento com os ímanes.

8. Fissate il paravento con i magneti.

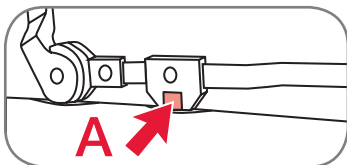

Para quitar la capota, presione el cierre en el alojamiento de la capota y saque la capota.

Para retirar a capota, pressione o trinco do alojamento da capota e puxe a capota.

Per rimuovere la cappottina, premete il sistema di bloccaggio sull'attacco della cappottina ed estraete la cappottina.

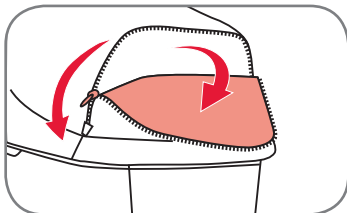

La ventilación de la capota se puede abrir con la cremallera.

A ventilação da capota pode ser aberta com o fecho de correr.

La cerniera permette di aprire il sistema di aerazione della cappottina.

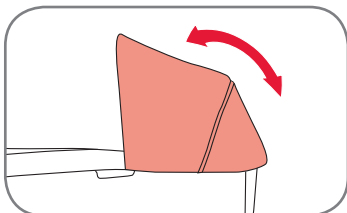

La capota se puede ajustar en diferentes posiciones.

A capota tem várias posições.

La cappottina è regolabile in diverse posizioni.

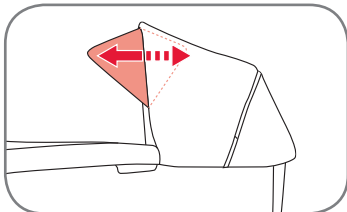

Se puede ampliar el parasol en la capota.  
Dispone de un ojal en el lateral de la visera para el sol. Esto no tiene otra función que la de servir de abertura para el marco de la visera.

A pala de sol na capota pode ser expandida.  
Existe uma casa de botão no lado da proteção do sol. A sua única função é servir como abertura para a estrutura da proteção.

Potete allungare il parasole nella cappottina.  
Un lato della tendina parasole è provvisto di occhiello, la cui unica funzione è consentire l'apertura dell'intelaiatura parasole.

**ES** Instrucciones de uso

El acceso a las asas se encuentra en el lado interior del capazo del cochecito.

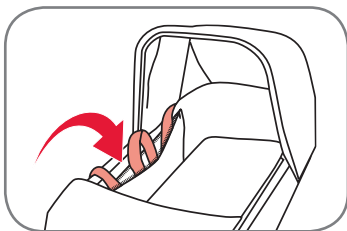

**¡IMPORTANTE!** Cuando no utilice las asas, éstas deberán introducirse en sus respectivas bolsas, y éstas deberán cerrarse.

**¡IMPORTANTE!** ¡La cremallera debe estar completamente abierta cuando transporte la bandeja de transporte con las asas!

El paraviento puede abrirse y cerrarse mediante cremallera

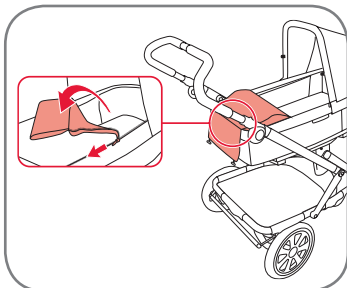

**7. Cochecito**

**7.1 Abrochar el cinturón al niño**

**¡ADVERTENCIA!** ¡Coloque y ajuste siempre bien el arnés!

**¡ADVERTENCIA!** ¡Utilice el separapiernas siempre en combinación con el cinturón de la cintura!

**Para cerrar el arnés:**

- Introduzca la hebilla del cinturón de los hombros a través de la hebilla del cinturón de la cintura y encájela en el broche.

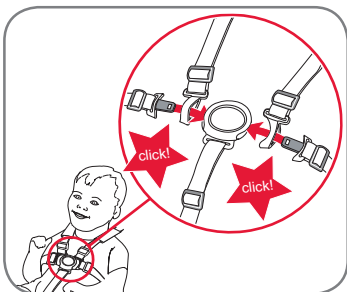

**PT** Manual de instruções

O acesso para as pegas de transporte está no interior da aplicação para carrinho de passeio.

**IMPORTANTE!** Quando não estiverem a ser utilizadas, as pegas têm de ser colocadas nas bolsas previstas para o efeito e as bolsas têm de estar fechadas.

**IMPORTANTE!** O fecho de correr tem de estar completamente aberto quando pretender transportar a alcofa de transporte nas pegas!

A protecção contra o vento pode ser aberta ou fechado pelo fecho de correr

**7. Carrinhos de passeio**

**7.1 Apertar o cinto de segurança da criança**

**AVISO!** Utilize sempre um conjunto de cintos corretamente colocado e ajustado!

**AVISO!** Utilize sempre o cinto das pernas em combinação com o cinto para a cintura!

**Para fechar o conjunto de cintos:**

- Enfie a lingueta do cinto pelos ombros na lingueta do cinto para a anca e engate-as no fecho do cinto.

**IT** Istruzioni per l'uso

L'accesso alla maniglia si trova nel lato interno della navicella.

**IMPORTANTE!** Quando non in uso, riponetevi le maniglie devono nelle apposite tasche e chiudete le tasche.

**IMPORTANTE!** La cerniera deve essere completamente aperta se trasportate la navicella dalle maniglie!

Il paravento si apre e si chiude per mezzo della cerniera

**7. Passeggini**

**7.1 Allacciamento del vostro bambino**

**CAUTELA!** Utilizzate sempre le cinture applicate e regolate correttamente!

**CAUTELA!** Utilizzate la cintura inguinale sempre in combinazione con la cintura addominale!

**Per chiudere le cinture:**

- Fate passare la linguetta di chiusura della cintura spalle attraverso la linguetta di chiusura della cintura gambe e inseritela nella chiusura della cintura.

### Para ajustar el arnés:

- Ajuste el arnés desplazando el ajustador del cinturón en los cinturones del hombro y de la cintura en la longitud requerida.

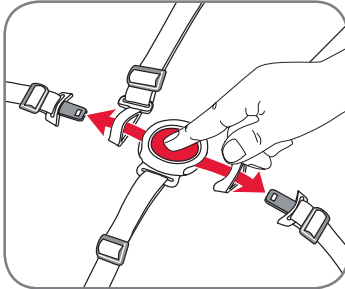

**¡PRECAUCIÓN!** Ajuste siempre el arnés de forma adecuada cada vez que cambie la posición de asiento del niño.

### Para abrir el arnés:

- Presione el botón del broche y saque el cinturón de la cintura y de los hombros del broche.

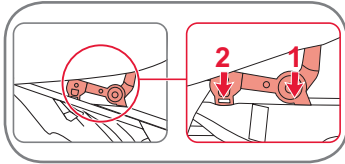

### 7.2 Capota

Inserte primero los elementos de fijación delanteros de la capota y luego los traseros, a ambos lados de la capota, en los alojamientos de plástico del bastidor lateral (uno a cada lado). Asegúrese de que encajen. Fije la cubierta de la capota al respaldo del asiento con la cremallera.

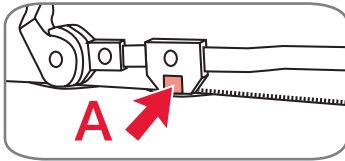
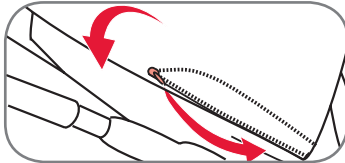

Para **quitar** la capota, presione el cierre **A** en el alojamiento de la capota y saque la capota.

### Para ajustar o conjunto de cintos:

- Ajuste o conjunto de cintos deslizando o reguladores nos cintos para os ombros e para a anca para o comprimento necessário.

**CUIDADO!** Ajuste o conjunto de cintos sempre que alterar a posição do assento do seu filho.

### Para abrir o conjunto de cintos:

- Pressione o botão no fecho do cinto e retire os cintos para os ombros e para a anca do fecho.

### 7.2 Capota

Insira primeiro os fixadores dianteiros e, de seguida, os fixadores traseiros em ambos os lados da capota nos suportes de plástico no quadro lateral (um em cada lado). Certifique-se de que estes ficam engatados. Fixe a bolsa da capota com o fecho de correr no encosto do assento.

Para **retirar** a capota, pressione o trinco **A** do alojamento da capota e puxe a capota.

### Per regolare le cinture:

- Regolate le cinture spostando i regolatori sulle cinture spalle e gambe all'altezza necessaria.

**ATTENZIONE!** Regolate sempre le cinture in modo appropriato quando modificate la posizione di seduta del vostro bambino.

### Per aprire le cinture:

- Spingete sul pulsante presente nella chiusura delle cinture ed estraete le cinture gambe e spalle dalla chiusura.

### 7.2 Cappottina

Premete prima i fissaggi anteriori e poi quelli posteriori su entrambi i lati della cappottina nei supporti in plastica del telaio laterale (uno su ciascun lato). Assicuratevi che scattino in posizione. Fissate la copertura della cappottina allo schienale della seduta per mezzo della cerniera.

Per rimuovere la **cappottina**, premete il sistema di bloccaggio **A** sull'attacco della cappottina ed estraete la cappottina.

**ES** Instrucciones de uso

La **ventilación** de la capota se puede abrir con la cremallera.

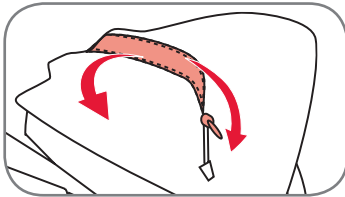

La **capota** se puede ajustar en diferentes posiciones.

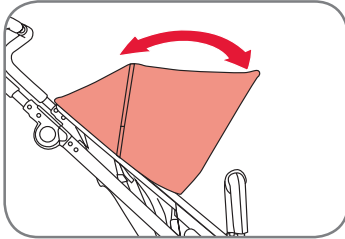

Se puede ampliar el parasol en la capota. Dispone de un ojal en el lateral de la visera para el sol. Esto no tiene otra función que la de servir de abertura para el marco de la visera.

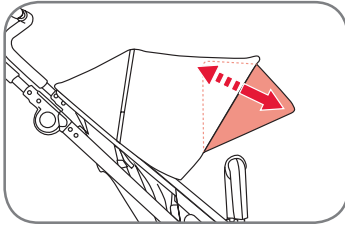

**7.3 Protector de viento de la hamaca**

Fije el protector de viento con los botones.

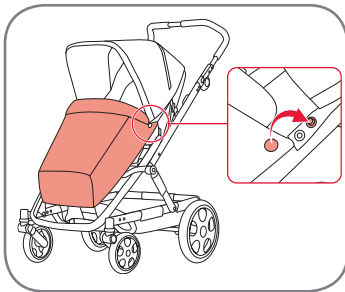

**PT** Manual de instruções

A **ventilação** da capota pode ser aberta com o fecho de correr.

A **capota** tem várias posições.

A pala de sol na capota pode ser expandida. Existe uma casa de botão no lado da proteção do sol. A sua única função é servir como abertura para a estrutura da proteção.

**7.3 Protecção contra o vento do assento**

Fixe a proteção contra o vento com os botões de pressão.

**IT** Istruzioni per l'uso

Con la cerniera si può aprire il **sistema di aerazione** della cappottina.

La **cappottina** è regolabile in diverse posizioni.

Potete allungare il parasole nella cappottina. Un lato della tendina parasole è provvisto di occhio, la cui unica funzione è consentire l'apertura dell'intelaiatura parasole.

**7.3 Paravento per la seduta**

Fissate il paravento con i bottoni a pressione.

#### 7.4 Desmontar piezas de tela de la cesta para el lavado

Abra todas las cintas de velcro que sujetan las piezas de tela de la cesta.

#### 7.4 Remoção das peças de tecido do cesto para lavagem

Abra todas as tiras de velcro que fixam as peças de tecido do cesto.

#### 7.4 Rimozione delle parti in tessuto del cestino per il lavaggio

Aprite tutti i nastri a velcro che trattengono le parti in tessuto del cestino.

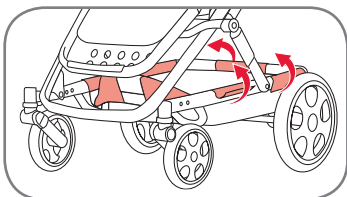

#### 7.5 Desmontar las fundas de tela para el lavado

1. Abra el separapiernas.
2. Retire la barra de seguridad (p. 16).
3. Abra la cremallera y quite la funda de la barra de seguridad.

#### 7.5 Remoção dos revestimentos de tecido para lavagem

1. Abra o cinto para as pernas.
2. Retire o arco de segurança (página 16).
3. Abra o fecho de correr e retire o revestimento do arco de segurança.

#### 7.5 Rimozione dei rivestimenti in tessuto per il lavaggio

1. Aprite la cintura inguinale.
2. Rimuovete la barra di sicurezza (pagina 16).
3. Aprite la cerniera e sfilate il rivestimento della barra di sicurezza.

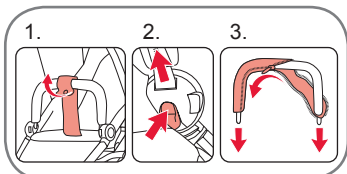

4. Suelte la cinta que regula la inclinación del respaldo.

4. Solte a fita que regula a inclinação do encosto.

4. Allentate la fascia che regola l'inclinazione dello schienale.

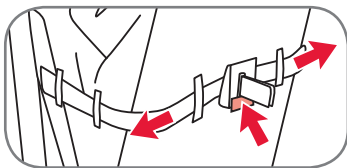

5. Retire el cinturón de seguridad.

5. Retire o cinto de segurança.

5. Rimuovete la cintura di sicurezza.

a) Desenganche las hebillas de los extremos del cinturón de las anillas D del asiento.

a) Retire o gancho nas extremidades do cinto dos anéis D no assento.

a) Rimuovete i ganci alle estremità delle cinture dagli anelli a D della seduta.

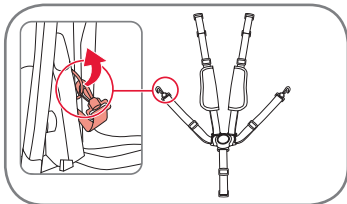

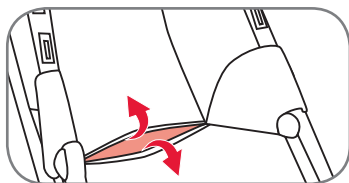
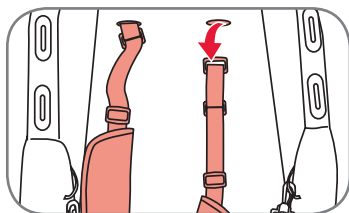
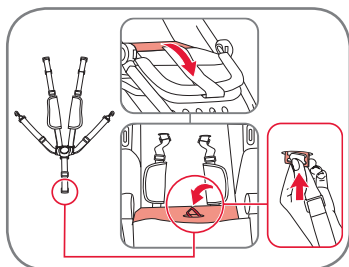

## ES Instrucciones de uso

b) Levante la hamaca y pase el separapiernas a través del tapizado de la hamaca.  
c) Gire la hebilla de sujeción de manera que pase a través de la ranura de la funda en la placa de soporte de la hamaca.

d) Retire los cinturones de los hombros pasando la hebilla de sujeción a través de la ranura de la funda en la placa de soporte del respaldo.

A la hebilla de sujeción se puede llegar a través del área situada entre la placa de soporte del respaldo y el tapizado.

**¡IMPORTANTE!** Asegúrese de que las hebillas laterales estén bien fijadas en las anillas D.

**¡ADVERTENCIA!** Utilice siempre el sistema de sujeción.

**¡IMPORTANTE!** Cuando el cinturón está colocado o abierto, sus extremos no pueden quedar

## PT Manual de instruções

b) Levante o assento e passe o cinto para as pernas pelo tecido do assento.  
c) Rode a mola de retenção de forma que esta passe pela ranhura do cinto na placa de suporte do assento.

d) Retire os cintos para os ombros, passando as molas de retenção pela ranhura do cinto na placa de suporte do encosto.

A mola de retenção pode ser alcançada através da zona entre a placa de suporte do encosto e o revestimento.

**IMPORTANTE!** Certifique-se de que os ganchos laterais estão colocados nos anéis D.

**AVISO!** Utilize sempre o sistema de retenção.

**IMPORTANTE!** Quando o cinto está colocado ou aberto, as extremidades do mesmo não podem estar ao alcance da criança. Trata-se

## IT Istruzioni per l'uso

b) Sollevate la seduta e fate passare la cintura inguinale attraverso il tessuto della seduta.  
c) Ruotare la clip di tenuta in modo che si adatti attraverso il passante della cintura alla piastra di supporto della seduta.

d) Rimuovete le cinture spalle mentre fate passare la clip di tenuta attraverso il passante della cintura della piastra di supporto dello schienale.

La clip di tenuta può essere raggiunta dallo spazio che si trova tra la piastra di supporto dello schienale e il rivestimento.

**IMPORTANTE!** Accertatevi che i ganci laterali siano applicati correttamente agli anelli a D.

**CAUTELA!** Utilizzate sempre il dispositivo di ritenuta.

**IMPORTANTE!** Quando si applica o si apre la cintura, è importante che le sue estremità siano tenute fuori dalla portata

al alcance de los niños pequeños. Estas piezas son pequeñas y existe peligro de asfixia.

de peças pequenas e existe um eventual perigo de asfixia.

dei bambini piccoli. Si tratta di parti piccole che comportano il rischio di soffocamento.

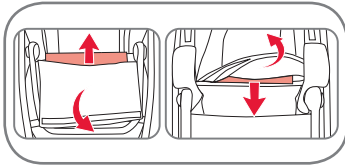

6. Extraiga las placas de soporte del asiento y del respaldo.

6. Remova as placas de suporte do assento e do encosto.

6. Estraiete le piastre di supporto dalla seduta e dallo schienale.

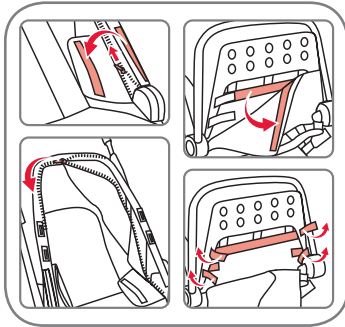

7. Suelte la cinta de velcro y abra la cremallera que sujetan la funda alrededor de los bastidores laterales y del reposapiés.

7. Solte a tira de velcro e o fecho de correr que fixam o revestimento à volta do quadro lateral e do apoio dos pés.

7. Aprite il nastro a velcro e la cerniera che trattengono il rivestimento intorno al telaio laterale e al poggiatesta.

8. Retire la funda de tela.

8. Retire o tecido de revestimento.

8. Rimuovete il tessuto del rivestimento.

#### Fijar los cinturones:

#### Fixação do cinto:

#### Fissaggio delle cinture:

9. Fije la funda al bastidor lateral e inserte las placas de soporte del asiento y del respaldo. Para ello, siga los pasos indicados anteriormente en orden inverso.

9. Fixe o revestimento no quadro lateral e junte as placas de suporte do assento e do encosto. Siga os passos indicados em cima pela ordem inversa.

9. Fissate il rivestimento al telaio laterale e inserite le piastre di supporto della seduta e dello schienale. Seguite le operazioni sopra descritte in ordine inverso.

a) Enganche las hebillas a las anillas D, en las aberturas laterales de la hamaca.

a) Fixe os ganchos nos anéis D nas aberturas laterais do assento.

a) Fissate i ganci agli anelli a D nelle aperture laterali della seduta.

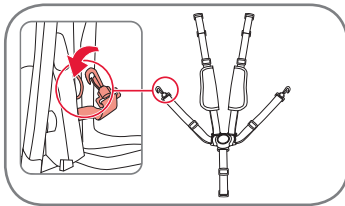

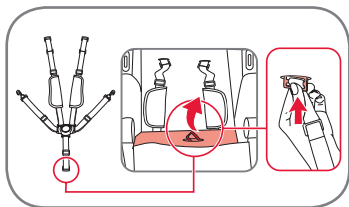
**ES** Instrucciones de uso**PT** Manual de instruções**IT** Istruzioni per l'uso

b) Pasar el separapiernas a través del tapizado de la hamaca.

b) Insira o cinto para as pernas através do assento.

b) Infilate il passante della cintura attraverso la seduta.

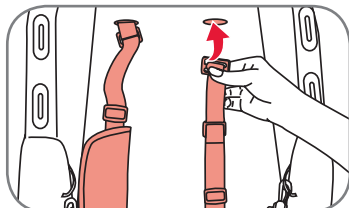

c) Pase el cinturón de los hombros con la hebilla de sujeción a través de la ranura de la funda del respaldo. Pase completamente la hebilla de sujeción.

c) Enfie o cinto para os ombros com a mola de retenção na ranhura do cinto no encosto. Empurre a mola de retenção por completo.

c) Unite la cintura spalle alla clip di tenuta tramite i passanti della cintura presenti sullo schienale. Fate passare completamente la clip di tenuta.

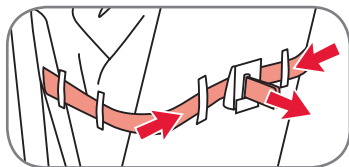

Tire del cinturón de los hombros para comprobar que la hebilla de sujeción se ha girado 90 grados y que el cinturón está bien fijado.

Puxe o cinto para os ombros para verificar se a mola de retenção rodou 90 graus e se o cinto está bem fixo.

Tirate la cintura spalle per verificare che la clip di tenuta sia ruotata di 90 gradi e che la cintura sia fissata in sicurezza.

Por último, vuelva a pasar la cinta que regula la inclinación del respaldo.

Por fim, enfie novamente a fita que regula a inclinação do encosto.

Rinfilate infine la fascia che regola l'inclinazione dello schienale.

**7.6 Cesta portaobjetos****7.6 Cesto de compras****7.6 Cestino per la spesa**

Incremente la capacidad de carga plegando la funda de la cesta hacia arriba.

Aumente a capacidade de carga dobrando o revestimento do cesto para cima.

Aumentate la capienza sollevando il rivestimento del cestino.

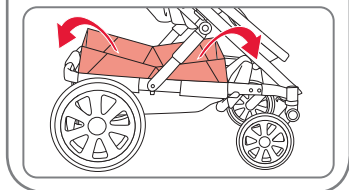
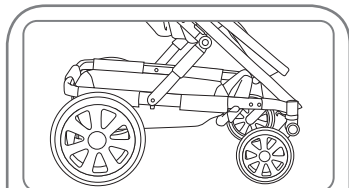





## Содержание

<b>1. ВАЖНО: храните эти инструкции для последующего использования</b>	<b>77</b>
<b>2. Введение</b>	<b>77</b>
<b>3. Указания по технике безопасности</b>	<b>78</b>
<b>4. BRITAX Go Next</b>	<b>87</b>
4.1 Уход за вашей коляской Britax Go Next	87
4.2 Инструкция по уходу	89
4.3 Обзор изделия	91
4.4 Описание	92
4.5 Технические характеристики	93
<b>5. Каркас коляски</b>	<b>94</b>
5.1 Раскладывание коляски	94
5.2 Регулировка угла наклона ручки	94
5.3 Складывание коляски	95
5.4 Установка задних колес	95
5.5 Поворотные колеса	96
5.6 Освобождение/фиксация стояночного тормоза коляски	97
5.7 Установка люльки для коляски на каркас	98
5.8 Закрепление блока сидения на корпусе	99
5.9 Бампер	99
5.10 Регулировка спинки сидения и подножки	100
5.11 Крепление адаптера люльки	100
5.12 Люлька для коляски	101

## Indhold

<b>1. OBS: opbevar disse anvisninger til senere brug</b>	<b>77</b>
<b>2. Indledning</b>	<b>77</b>
<b>3. Sikkerhedshenvisninger</b>	<b>78</b>
<b>4. BRITAX Go Next</b>	<b>87</b>
4.1 Pleje af Britax Go Next	87
4.2 Plejevejledning	89
4.3 Produktoversigt	91
4.4 Beskrivelse	92
4.5 Tekniske data	93
<b>5. Stel</b>	<b>94</b>
5.1 Opstilling af stellet	94
5.2 Indstilling af styrets vinkel	94
5.3 Sammenklapning af stellet	95
5.4 Montering af baghjulene	95
5.5 Drejhjul	96
5.6 Frigørelse/aktivering af parkeringsbremsen	97
5.7 Påsætning af barnevogns- liften på stellet	98
5.8 Fastgørelse af sædet på stellet	99
5.9 Sikkerhedsbøjle	99
5.10 Indstilling af ryglæn og fodstøtte	100
5.11 Anbringelse af babystolens adapter	100
5.12 Barnevognslift	101

## Inhoud

<b>1. BELANGRIJK: bewaar deze handleiding voor toekomstig gebruik</b>	<b>77</b>
<b>2. Inleiding</b>	<b>77</b>
<b>3. Veiligheidsinstructies</b>	<b>78</b>
<b>4. BRITAX Go Next</b>	<b>87</b>
4.1 Onderhoud van uw Britax Go Next	87
4.2 Onderhoudshandleiding	89
4.3 Productoverzicht	91
4.4 Beschrijving	92
4.5 Technische details	93
<b>5. Frame</b>	<b>94</b>
5.1 Opstellen van het frame	94
5.2 Verstellen van de hoek van de schuif	94
5.3 Inklappen van het frame	95
5.4 Montage van de achterwielen	95
5.5 Zwenkwielen	96
5.6 Losmaken/vastzetten van de vastzetrem	97
5.7 Bevestigen van de kinderwagenbak op het frame	98
5.8 Bevestigen van het zitdeel op het frame	99
5.9 Veiligheidsbeugel	99
5.10 Verstellen van de rugleuning en de voetensteun	100
5.11 Aanbrengen van de adapters voor het baby-autozitje	100
5.12 Kinderwagenbak	101

<b>6. Чехол люльки для коляски</b>	<b>102</b>	<b>6. Betræk barnevognslift</b>	<b>102</b>	<b>6. Bekleding kinderwagenbak</b>	<b>102</b>
<b>7. Детская коляска</b>		<b>7. Barnevogn</b>		<b>7. Kinderwagen</b>	
7.1 Пристегивание ребенка ремнями	105	7.1 Fastspænding af barnet	105	7.1 De gordel bij uw kind omdoen	105
7.2 Тент	106	7.2 Kaleche	106	7.2 Kap	106
7.3 Ветрозащитный козырек блока сиденья	107	7.3 Vindbeskyttelse til sædet	107	7.3 Windscherm zitdeel	107
7.4 Снятие тканевых деталей корзины для стирки	107	7.4 Aftagning af indsatsens stofdele til vask	107	7.4 Verwijderen van de stoffen delen van de bak om ze te wassen	107
7.5 Снятие чехлов для стирки	108	7.5 Aftagning af stofbetræk til vask	108	7.5 Verwijderen van de overtrekken van stof om ze te wassen	108
7.6 Корзина для покупок	111	7.6 Indkøbskurv	111	7.6 Winkelmandje	111

- 1. ВАЖНО:** перед началом использования внимательно прочтите инструкции и сохраните их для дальнейшего обращения к ним при необходимости. Данное руководство пользователя представляет собой перевод с английского языка. В случае сомнений по поводу текста на каком-либо другом языке, использованном в настоящем руководстве, следует ориентироваться на англоязычную версию.

Несоблюдение данной инструкции может нарушить безопасность вашего ребенка. Очень важно, чтобы все лица, использующие детскую коляску и принадлежности к ней, знали, как с ними обращаться, даже если используют ее в течение непродолжительного времени. Обратите внимание на то, что данное руководство не может полностью исключить все возможные опасные ситуации, в которые может попасть ребенок в связи с использованием изделия. Ответственность за безопасность ребенка несет пользователь. При возникновении дальнейших вопросов обратитесь к вашему дилеру.

## 2. Введение

Благодарим за покупку коляски Britax Go Next. Мы счастливы, что Britax Go Next сможет стать надежным спутником вашего ребенка на протяжении первых лет его жизни.

### ВАЖНО:

- Внимательно прочитайте инструкцию по эксплуатации и освойтесь

- 1. OBS:** læs disse anvisninger nøje, og opbevar dem til senere brug. Denne brugervejledning er en oversættelse af originalen på engelsk. Hvis du er i tvivl om anvisningerne i denne brugsvejledning, er den engelske version den gældende.

Tilsidesættelse af denne vejledning kan gå ud over dit barns sikkerhed. Det er vigtigt, at alle personer, der anvender klapvognen og tilbehøret, er klar over, hvordan disse dele skal håndteres. Det gælder også ved kortvarig brug. Der henvises til, at denne brugsanvisning ikke kan udelukke alle mulige farer, som et barn kan udsættes for under brug af dette produkt. Brugeren er ansvarlig for barnets sikkerhed. Du er velkommen til at kontakte din forhandler, hvis du har yderligere spørgsmål.

## 2. Indledning

Mange tak fordi du har besluttet dig for Britax Go Next. Det glæder os, at vores BRITAX Go Next kan ledsage dit barn i dets første leveår.

### OBS:

- Læs brugsvejledningen omhyggeligt igennem, og gør dig fortrolig med

- 1. BELANGRIJK:** lees de instructies zorgvuldig door en bewaar deze voor toekomstig gebruik. Deze gebruiksaanwijzing is een vertaling uit het Engels. Indien een anderstalige versie vragen oproept, is de Engelse versie doorslaggevend.

Wanneer u deze handleiding niet aanhoudt, kan de veiligheid van uw kind in gevaar komen. Het is van belang, dat alle personen, die de kinderwagen en de toebehoren daarvan gebruiken weten, hoe daarmee moet worden omgegaan, ook wanneer zij de wagen slechts kort gebruiken. Wij wijzen erop, dat deze gebruiksaanwijzing niet alle mogelijke gevaren kan uitsluiten, waaraan een kind op basis van het gebruik van dit product kan worden blootgesteld. De gebruiker is verantwoordelijke voor de veiligheid van het kind. Indien u nog vragen heeft, helpt uw dealer u graag verder.

## 2. Inleiding

Hartelijk dank dat u gekozen hebt voor de Britax Go Next. Wij zijn blij, dat uw Britax Go Next uw kind veilig zal begeleiden tijdens zijn/haar eerste levensjaren.

### BELANGRIJK:

- Lees deze gebruiksaanwijzing aandachtig door en maak uzelf

с использованием вашей коляски/ люльки для коляски, прежде чем возить в ней ребенка.

- Если люлька для коляски/коляска/ коляска Travel System используется другими людьми, не знакомыми с правилами ее эксплуатации (например, бабушкой или дедушкой), расскажите им об этих правилах.
- При несоблюдении данной инструкции безопасность вашего ребенка может быть под угрозой.
- Сохраните инструкцию по эксплуатации, чтобы сверяться с ней в будущем.
- Не используйте принадлежности, не допущенные фирмой Britax для применения с коляской Britax Go Next. В этом случае гарантия теряет силу, и ваше изделие может быть повреждено.
- Используйте для коляски Britax Go Next только оригинальные или рекомендованные Britax запасные части.

**ПРЕДОСТЕРЕЖЕНИЕ!** Не позволяйте ребенку играть с коляской.

**ПРЕДОСТЕРЕЖЕНИЕ!** В изделии может находиться пакетик с осушающим силикагелем. Не ешьте его, выбросите пакетик.

Если у вас возникнут дополнительные вопросы по эксплуатации Britax Go Next или ее принадлежностей, просим обращаться к нам.

barnevognen / barnevognsliften, før du bruger den til dit barn.

- Hvis barnevognsliften/ barnevognen/ Travel System bruges af andre personer, som ikke kender deres funktion (f.eks. bedsteforældre), skal du altid forklare dem, hvordan de anvendes.
- Hvis denne brugsvejledning ikke følges, kan det gå ud over barnets sikkerhed.
- Opbevar brugsvejledningen omhyggeligt, så den står til rådighed ved behov.
- Brug ikke tilbehør, der ikke er godkendt af Britax til brug sammen med Britax Go Next. Derved bortfalder garantien, og produktet kan blive beskadiget.
- Sammen med Britax Go Next må der kun anvendes originale reservedele, der kommer fra eller anbefales af Britax.

**ADVARSEL!** Sørg for, at dit barn ikke leger med klapvognen.

**ADVARSEL!** Produktet kan indeholde en pose med tørrende silicagel. Må ikke indtages eller smides væk.

Hvis du har spørgsmål til brug af Britax Go Next eller dens tilbehør, bedes du kontakte os.

vertrouwd met de kinderwagen/de reiswieg voordat u deze voor uw kind gebruikt.

- Als uw kinderwagenbak/ kinderwagen/ travel system door andere personen wordt gebruikt die er niet vertrouwd mee zijn (bijv. grootouders), leg dan altijd het gebruik ervan uit.
- De veiligheid van uw kind kan in gevaar komen als u zich niet aan deze gebruiksaanwijzing houdt.
- Bewaar de gebruiksaanwijzing zorgvuldig voor een later gebruik.
- Gebruik geen toebehoren, die niet door Britax zijn goedgekeurd voor gebruik in combinatie met de Britax Go Next. Daardoor komt uw garantie te vervallen en kan uw product beschadigd raken.
- Er mogen alleen door Britax geleverde of aanbevolen originele reserveonderdelen in combinatie met de Britax Go Next worden gebruikt.

**WAARSCHUWING!** Laat uw kind niet met de wagen spelen.

**WAARSCHUWING!** Dit product bevat mogelijk een zakje met silicagel als droogmiddel. Dit is niet bestemd voor consumptie. Gooi het weg.

Als u nog vragen hebt over het gebruik van de Britax Go Next of bijbehorende accessoires, neem dan contact met ons op.

### 3. Указания по безопасности



Для защиты вашего ребенка

**ПРЕДОСТЕРЕЖЕНИЕ!** Люлька для детской коляски Britax Go Next предназначена для детей в возрасте от 0 лет и весом до 9 кг.

**ПРЕДОСТЕРЕЖЕНИЕ!** Коляска Britax Go Next предназначена для детей старше 6 месяцев и весом не более 17 кг (или же для детей в возрасте до трех лет).

**ПРЕДОСТЕРЕЖЕНИЕ!** Данное сиденье **не** подходит для детей младше 6 месяцев.

**ПРЕДОСТЕРЕЖЕНИЕ!** Запрещается использовать данное изделие в следующих случаях:

- в качестве замены кровати или детской кроватки;
- люльки, лежачие и сидячие коляски разрешается применять только для перевозки;
- для бега и катания на роликах;
- для транспортировки более чем одного ребенка;
- в коммерческих целях;
- в качестве Travel System в комбинации с другими детскими сиденьями, не указанными в данном руководстве по эксплуатации.

### 3. Sikkerhedsinfo



Beskyt barnet

**ADVARSEL!** Britax Go Next barnevognsliften er beregnet til børn fra 0 år indtil 9 kg.

**ADVARSEL!** Britax Go Next-barnevognen er egnet til børn fra 6 måneder op til en vægt på 17 kg eller en alder på 3 år.

**ADVARSEL!** Dette klapvognssæde er **ikke** egnet til børn under 6 måneder.

**ADVARSEL!** Dette produkt er **ikke** egnet:

- som erstatning for en seng eller berneseng.
- babystole, barnevogne og buggy's må kun bruges til transport.
- til jogging eller skøjtning.
- til at transportere mere end et barn.
- til erhvervmæssig brug.
- som Travel System sammen med andre babystole end dem, der er anført i denne brugsvejledning.

### 3. Veiligheidsvoorschriften



Ter bescherming van uw kind

**WAARSCHUWING!** De Britax Go Next-reiswieg is geschikt voor kinderen vanaf de geboorte tot een gewicht van 9 kg.

**WAARSCHUWING!** Deze Britax Go Next-kinderwagen is geschikt voor kinderen vanaf 6 maanden tot een gewicht van 17 kg of een leeftijd van 3 jaar.

**WAARSCHUWING!** Deze ziteenheden is **niet** geschikt voor kinderen jonger dan zes maanden.

**WAARSCHUWING!** Dit product is **niet** geschikt:

- als vervanging voor een bed of ledikant.
- baby-autozitjes, kinderwagens en buggy's mogen alleen voor het vervoer worden gebruikt.
- om te hardlopen of te skeeleren.
- voor het vervoer van meer dan één kind.
- voor commercieel gebruik.
- als Travel System in combinatie met andere baby-autostoelen dan genoemd in deze gebruiksaanwijzing.

**ПРЕДОСТЕРЕЖЕНИЕ!** Перед применением убедитесь в том, что все блокирующие устройства зафиксированы.

**ПРЕДОСТЕРЕЖЕНИЕ!** При переноске детской коляски следите за тем, чтобы предохранительные фиксаторы не раскрылись по недосмотру.

**ПРЕДОСТЕРЕЖЕНИЕ!** При складывании коляски следите за тем, чтобы не защемить себе или другим пальцы.

**ПРЕДОСТЕРЕЖЕНИЕ!** Не складывайте коляску, если в ней находится ребенок.

**ПРЕДОСТЕРЕЖЕНИЕ!** Чтобы избежать травмирования, убедитесь в том, что при складывании и раскладывании коляски ваш ребенок находится на достаточном расстоянии от нее.

**ПРЕДОСТЕРЕЖЕНИЕ!** Всегда используйте ремни безопасности коляски.

**ПРЕДОСТЕРЕЖЕНИЕ!** Перед использованием проверьте, прочно ли вставлены в каркас кабины коляски, сиденье или детское автокресло.

**ПРЕДОСТЕРЕЖЕНИЕ!** Не оставляйте вашего ребенка без присмотра.

**ADVARSEL!** Sørg for, at alle låsesystemer er lukkede, før klappvognen anvendes.

**ADVARSEL!** Når klappvognen bæres, skal der sørges for, at sikkerhedslåsene ikke åbnes ved et uheld.

**ADVARSEL!** Når stellet klappes sammen, skal du sørge for, at hverken du selv eller andre kan komme i klemme.

**ADVARSEL!** Klap aldrig klappvognen sammen, hvis barnet sidder i den.

**ADVARSEL!** Kontrollér, at barnet befinder sig i en sikker afstand til klappvognen, når denne klappes op eller sammen, så der ikke er risiko for tilskadekomst.

**ADVARSEL!** Anvend altid barnevognens fastholdelsessystem.

**ADVARSEL!** Det skal kontrolleres, at klappvognens babylift eller sæde eller autostolen er sat korrekt på plads inden brug.

**ADVARSEL!** Lad aldrig barnet være uden opsyn.

**WAARSCHUWING!** Controleer voor gebruik of alle sluitingen zijn gesloten.

**WAARSCHUWING!** Let er bij het dragen van de kinderwagen op dat geen enkele veiligheidsluiting per ongeluk opent.

**WAARSCHUWING!** Let er bij het inklappen van het frame op, dat niemand bekneld raakt.

**WAARSCHUWING!** Klap de kinderwagen nooit in wanneer er een kind in zit.

**WAARSCHUWING!** Waarborg dat uw kind bij het uitklappen en inklappen van de wagen buiten bereik is om letsel te voorkomen.

**WAARSCHUWING!** Gebruik altijd het bevestigingssysteem van de kinderwagen.

**WAARSCHUWING!** Controleer, dat het kinderwagenopzetstuk, de ziteenheid of de autokinderstoel voor gebruik correct is vergrendeld.

**WAARSCHUWING!** Laat uw kind nooit zonder toezicht in de auto achter.

**RU**

Инструкция по эксплуатации

**ПРЕДОСТЕРЕЖЕНИЕ!** При парковке коляски, а также перед тем как посадить ребенка в коляску или вынуть его из нее, обязательно активируйте тормоз.

**ПРЕДОСТЕРЕЖЕНИЕ!** Во время регулировки сиденья коляски придерживайте спинку.

**ПРЕДОСТЕРЕЖЕНИЕ!** При регулировке коляски следите за тем, чтобы ваш ребенок находился на достаточном расстоянии от подвижных деталей.

**ПРЕДОСТЕРЕЖЕНИЕ!** Предметы, подвешенные на ручку коляски, нарушают ее устойчивость.

**ПРЕДОСТЕРЕЖЕНИЕ!** Защитите ребенка от интенсивного воздействия солнца. Тент не обеспечивает полноценную защиту от опасного ультрафиолетового излучения.

**ПРЕДОСТЕРЕЖЕНИЕ!** Если вы применяете согласующийся со стандартом EN13210 ремень другого типа, пользуйтесь креплением с D-образными кольцами по обеим сторонам детской коляски.

**ПРЕДОСТЕРЕЖЕНИЕ!** Используйте шаговый ремень всегда в сочетании с поясным ремнем.

**DK**

Brugsvejledning

**ADVARSEL!** Når klapvognen parkeres, skal bremsen altid aktiveres, inden barnet sættes i eller tages ud af klapvognen.

**ADVARSEL!** Hold ryglænet fast, når sædet indstilles.

**ADVARSEL!** Når klapvognen indstilles, skal du sørge for, at barnet befinder sig i sikker afstand til bevægelige dele.

**ADVARSEL!** Hvis du hænger tunge ting på styret, påvirker det klapvognens stabilitet og balance.

**ADVARSEL!** Beskyt barnet mod for kraftig sol. Kalechen giver ikke fuldstændig beskyttelse mod farlige UV-stråler.

**ADVARSEL!** Hvis du anvender en anden sele efter standard BS6684, sidder D-fikseringsringene på begge sider af klapvognen.

**ADVARSEL!** Brug altid skridtselen sammen med hofteselen.

**NL**

Gebruiksaanwijzing

**WAARSCHUWING!** Trek bij het parkeren altijd de handrem aan, voordat het kind in de stoel wordt gezet of daaruit wordt gehaald.

**WAARSCHUWING!** De rugleuning tijdens het instellen van de zitting van de autostoel vasthouden.

**WAARSCHUWING!** Let er bij het instellen van de wagen op, dat uw kind buiten bereik van bewegende delen is.

**WAARSCHUWING!** Aan de duwgreep bevestigde lasten verminderen de stabiliteit van de kinderwagen.

**WAARSCHUWING!** Bescherm uw kind tegen intensieve zonnestraling. De afdekcap biedt geen volledige bescherming tegen schadelijke UV-straling.

**WAARSCHUWING!** Als u een andere gordel volgens de norm EN13210 gebruikt, vindt u de D-ring-bevestigingen aan beide zijden van de kinderwagen.

**WAARSCHUWING!** Gebruik de kruisgordel altijd in combinatie met de bekengordel.



**ПРЕДОСТЕРЕЖЕНИЕ!** Регулируйте систему ремней каждый раз, когда меняете положение вашего ребенка в сиденье.

**ПРЕДОСТЕРЕЖЕНИЕ!** Никогда не используйте дугу безопасности или тент для переноски сиденья или коляски.

**ПРЕДОСТЕРЕЖЕНИЕ!** Используйте данную коляску только для предусмотренного количества детей (1).

**ПРЕДОСТЕРЕЖЕНИЕ!** Предметы, подвешенные на ручке, спинке и/или на боковинах коляски, нарушают ее устойчивость.

Оставляйте коляску только с активированным тормозом.  
Всегда проверяйте, надежно ли зафиксирован тормоз.

Данная люлька для коляски/коляска (Travel System) была разработана и изготовлена в соответствии со стандартом DIN EN 1888:2012 и DIN EN 1466:2014.

**ADVARSEL!** Hvis barnets siddeposition ændres, skal selen altid indstilles, så den passer.

**ADVARSEL!** Anvend aldrig sikkerhedsbøjlen eller kalechen til at bære sædet eller klapvognen.

**ADVARSEL!** Anvend kun denne klapvogn til det angivne antal af børn (1).

**ADVARSEL!** Laster, der er fastgjort på grebet og/eller ryglænet og/eller på siderne af klapvognen, forringer klapvognens stabilitet.

Parkér kun klapvognen med aktiveret bremse.  
Kontrollér altid, om bremsen er aktiveret korrekt.

Denne barnevognslift / barnevogn (Travel System) er udviklet og produceret efter standarden DIN EN 1888:2012 og DIN EN 1466:2014.

**WAARSCHUWING!** Stel de gordels altijd opnieuw in als u de zitpositie van uw kind verandert.

**WAARSCHUWING!** Gebruik nooit de veiligheidsbeugel of de afdekkap voor het dragen van de ziteenheid of de kinderwagen.

**WAARSCHUWING!** Gebruik deze kinderwagen alleen voor het bedoelde aantal kinderen (1).

**WAARSCHUWING!** Aan de greep en/of de rugleuning en/of aan de zijanten van de kinderwagen bevestigde laste beïnvloeden de stabiliteit van de kinderwagen.

Zet de wagen alleen neer met aangetrokken rem.  
Controleer altijd, of de rem correct is aangetrokken.

Deze kinderwagenbak/ kinderwagen (travel system) is ontwikkeld en geproduceerd volgens de normen DIN EN 1888:2012 en DIN EN 1466:2014.

### ⚠ Для безопасности движения

- Не ставьте коляску на склоне.
- В общественном транспорте особое внимание обращайте на надежность установки детской коляски.
- Держите коляску крепко, если вы находитесь рядом с автомобильными магистралями или железнодорожными путями. Даже если тормоз зафиксирован, воздушный поток от автомобилей может привести в движение детскую коляску.
- Возьмите ребенка из коляски и сложите ее, прежде чем подняться по лестнице или воспользоваться эскалатором.
- Будьте осторожны и внимательны, перемещаясь по бордюрным камням, рельсам, гравию, булыжной мостовой и пр.

### ⚠ Для защиты вашего ребенка

**ПРЕДОСТЕРЕЖЕНИЕ!** Всегда пристегивайте вашего ребенка в детской коляске ремнем безопасности.

**ПРЕДОСТЕРЕЖЕНИЕ!** Не оставляйте вашего ребенка в детской коляске без присмотра даже на короткое время.

**ПРЕДОСТЕРЕЖЕНИЕ!** Предметы, подвешенные на ручку коляски, нарушают ее устойчивость.

### ⚠ For optimal sikkerhed på turen

- Undgå at parkere på skråninger.
- Sørg især for, at barnevognen står sikkert, når du benytter offentlige transportmidler.
- Hold altid fast i barnevognen, hvis du opholder dig tæt på trafikken eller tog. Selv om du har bremsset vognen, kan luftstrømmen fra biler og tog få barnevognen til at bevæge sig.
- Tag barnet ud af barnevognen, og fold barnevognen sammen, før du bærer den op ad trapper eller bruger rullende trapper.
- Vær forsigtig, når du kører over kantstene, skinner, grus, toppede brosten osv.

### ⚠ Beskyt barnet

**ADVARSEL!** Spænd altid barnet fast i barnevognen.

**ADVARSEL!** Lad aldrig barnet være uden opsyn i barnevognen, heller ikke i kortere tid.

**ADVARSEL!** Hvis du hænger tunge ting på styret, påvirker det klapvognens stabilitet og balance.

### ⚠ Voor meer veiligheid onderweg

- Zet de kinderwagen nooit op een helling.
- Let er in het openbare vervoer vooral op dat de kinderwagen veilig staat.
- Houd de kinderwagen altijd vast in de buurt van wegverkeer of treinen. Zelfs met vergrendelde remmen kan de kinderwagen door de luchtvlaag van voertuigen in beweging komen.
- Haal uw kind uit de kinderwagen en klap hem in voordat u de kinderwagen een trap op of af draagt of een roltrap gebruikt.
- Wees voorzichtig wanneer u over trottoirranden, rails, grind, kinderkopjes etc. rijdt.

### ⚠ Ter bescherming van uw kind

**WAARSCHUWING!** Zet uw kind altijd vast met de gordel als het in de wagen zit.

**WAARSCHUWING!** Laat uw kind in de kinderwagen nooit zonder toezicht, ook niet gedurende korte tijd.

**WAARSCHUWING!** Aan de duwgreep bevestigde lasten verminderen de stabiliteit van de kinderwagen.

Не позволяйте своему ребенку...

- играть с детской коляской или изменять ее положение;
- забираться в детскую коляску без посторонней помощи;
- перебираться в корзину для покупок или перемещаться в ней;
- становиться на подножки.

### Использование люльки для коляски

**⚠ Для защиты вашего ребенка**  
**ПРЕДОСТЕРЕЖЕНИЕ!** Это изделие предназначено исключительно для тех детей, которые еще не могут самостоятельно садиться, поворачиваться набок или опираться на руки и колени. Максимальный вес ребенка: 9 кг.

**ПРЕДОСТЕРЕЖЕНИЕ!** Устанавливайте люльку только на прочную и сухую горизонтальную поверхность.

**ПРЕДОСТЕРЕЖЕНИЕ!** Не оставляйте других детей без присмотра поблизости от люльки.

**ПРЕДОСТЕРЕЖЕНИЕ!** Ни в коем случае не используйте люльку для коляски при отсутствующих, сломанных или оторвавшихся деталях.

**ПРЕДОСТЕРЕЖЕНИЕ!** Регулярно контролируйте дугу для ношения и дно люльки на предмет повреждений и износа.

Giv ikke barnet lov til...

- at lege med barnevognen eller at ændre indstillingerne.
- at klatre op i barnevognen uden hjælp.
- at stille sig i indkøbskurven eller sidde i den, når vognen kører.
- at stille sig på fodstøtten.

### Sådan bruges barnevognsliften

**⚠ Beskyt barnet**

**ADVARSEL!** Dette produkt er udelukkende egnet til børn, som endnu ikke kan sidde selv, rulle om på siden eller støtte sig på hænder og knæ. Barnets maksimale vægt: 9 kg.

**ADVARSEL!** Brug barneliften kun på en fast, vandret og tør overflade.

**ADVARSEL!** Børn må ikke lege uden opsyn i nærheden af barneliften.

**ADVARSEL!** Brug aldrig barnevognsliften, hvis der mangler dele, eller hvis delene er defekte eller slidte.

**ADVARSEL!** Kontrollér med jævne mellemrum bærehåndtaget og bunden for skader og slid.

Geef uw kind **geen** toestemming om...

- met de kinderwagen te spelen of deze te verstellen.
- zonder hulp van andere personen in de kinderwagen te klimmen.
- in de boodschappenmand te gaan staan of hierin mee te rijden.
- op de voetsteun te gaan staan.

### Gebruik van de kinderwagenbak

**⚠ Ter bescherming van uw kind**

**WAARSCHUWING!** Dit product is uitsluitend geschikt voor kinderen die nog niet zelfstandig kunnen zitten, nog niet op hun zij rollen en zich nog niet op handen en knieën kunnen ondersteunen. Maximumgewicht van het kind: 9 kg.

**WAARSCHUWING!** Gebruik de kinderwagen alleen op een stevig, horizontaal en droog oppervlak.

**WAARSCHUWING!** Laat andere kinderen niet zonder toezicht bij de kinderwagen.

**WAARSCHUWING!** Gebruik het kinderwagenopzetstuk nooit als er onderdelen ontbreken, gebroken of afgescheurd zijn.

**WAARSCHUWING!** Controleer de draagbeugel en de bodem regelmatig op beschadigingen en slijtage.

**RU**

Инструкция по эксплуатации

**ПРЕДОСТЕРЕЖЕНИЕ!** Никогда не используйте эту люльку для детской коляски с подставкой.

**ПРЕДОСТЕРЕЖЕНИЕ!** Не вставляйте дополнительный матрас!

**ВАЖНО!** Любой груз в карманах коляски нарушает ее устойчивость. Максимально допустимая нагрузка 300 г/карман.

**ПРЕДОСТЕРЕЖЕНИЕ!** Перед использованием люльки убедитесь в том, что она надежно соединена с детской коляской.

**ПРЕДОСТЕРЕЖЕНИЕ!** Для того чтобы поднять или переместить коляску, никогда не беритесь за люльку для коляски.

**ПРЕДОСТЕРЕЖЕНИЕ!** Всегда доставайте ребенка из люльки для коляски, прежде чем крепить или снимать ее с коляски.

**ВАЖНО!** Запрещается располагать люльку рядом с открытым огнем или другими источниками сильного тепла.

**ВАЖНО!** При контакте с напольным покрытием из ПВХ резиновые колеса могут оставлять следы. Не катите коляску по таким напольным покрытиям.

**DK**

Brugsvejledning

**ADVARSEL!** Brug aldrig denne barnevognslift monteret på et stativ.

**ADVARSEL!** Der må ikke lægges en ekstra madras!

**OBS!** Ekstra last i taskerne forringer vognens stabilitet. Maksimalt tilladt vægt 300g/taske.

**ADVARSEL!** Sørg for, at barnevognsliften sidder godt fast på klapvognen, før du bruger den.

**ADVARSEL!** Tag aldrig fat i barnevognsliften for at løfte eller skubbe barnevognen.

**ADVARSEL!** Tag altid barnet ud af barnevognsliften, før liften fastgøres eller afmonteres på klapvognen.

**OBS!** Placér ikke barneliften i nærheden af åben ild eller andre kraftige varmekilder.

**OBS!** Gummihjul kan efterlade spor, når du kører på PVC-gulvbelægninger. Undgå at køre med hjulene på denne overflade.

**NL**

Gebruiksaanwijzing

**WAARSCHUWING!** Gebruik deze kinderwagenbak nooit op een standaard.

**WAARSCHUWING!** Plaats geen extra matras!

**BELANGRIJK!** Bagage in de zakken brengt de stabiliteit van de kinderwagen in gevaar. Maximaal toegestaan gewicht 300 g/zak.

**WAARSCHUWING!** Controleer of het kinderwagenopzetstuk goed op de kinderwagen is bevestigd voordat u het gebruikt.

**WAARSCHUWING!** Gebruik nooit het kinderwagenopzetstuk om de kinderwagen op te tillen of te verplaatsen.

**WAARSCHUWING!** Haal uw kind altijd uit het kinderwagenopzetstuk voordat u het opzetstuk op de kinderwagen bevestigt of hiervan verwijdert.

**BELANGRIJK!** Plaats de kinderwagen nooit in de nabijheid van een open vuur of aan andere krachtige warmtebron.

**BELANGRIJK!** Rubberen banden kunnen in contact met PVC-vloeren vlekken achterlaten. Vermijd het plaatsen van de banden op dergelijke oppervlakken.

**Коляску Britax Go Next можно использовать в следующих конфигурациях:**



В качестве спортивной коляски с блоком сиденья Britax Go Next, с детьми от 6 месяцев весом до 17 кг или возрастом до трех лет



В качестве коляски Travel System с детской люлькой, для детей с рождения и до достижения веса 13 кг

**Коляску Britax Go Next можно использовать в качестве Travel System со следующими люльками Britax Römer:**

- BABY-SAFE
- BABY-SAFE plus
- BABY-SAFE plus II
- BABY-SAFE plus SHR II
- BABY-SAFE i-SIZE
- Britax Primo

Как правило, детская люлька устанавливается на коляске задом наперед. При использовании коляски в качестве Travel System следуйте указаниям для вашей люльки.



В качестве Travel System с люлькой для детской коляски Britax Go Next, с рождения до достижения веса в 9 кг

Britax Go Next можно использовать с Britax Go Next Prambody (кабиной для детской коляски). Транспортировать кабину для детской коляски Britax Go Next можно только задом наперед и с адаптером для люльки, поставляемым вместе с кабиной.

**Britax Go Next kan anvendes i følgende konfigurationer:**



Som babyjogger med Britax Go Next-sæde fra 6 måneder op til 17 kg eller en alder på 3 år



Som Travel System med babystol fra fødslen og op til 13 kg

**Britax Go Next kan anvendes som Travel System sammen med følgende Britax Römer babystole:**

- BABY-SAFE
- BABY-SAFE plus
- BABY-SAFE plus II
- BABY-SAFE plus SHR II
- BABY-SAFE i-SIZE
- Britax Primo

En babystol må generelt kun transporteres bagudrettet på klapvognen. Ved brug som Travel System skal anvisningerne for babystolen følges.



Som Travel System med Britax Go Next barnevognslift fra fødslen og op til 9 kg

Britax Go Next kan anvendes sammen med Britax Go Next Prambody (barnevognslift). Britax Go Next barnevognsliften må generelt kun transporteres bagudrettet på vognen og sammen med liggeenhedsadapteren, der leveres sammen med barnevognsliften.

**De Britax Go Next kan in de volgende configuraties worden gebruikt:**



Als wandelwagen met de Britax Go Next ziteenheid vanaf 6 maanden tot 17 kg of een leeftijd van 3 jaar



Als Travel System met het babyautozitje vanaf de geboorte tot 13 kg

**De Britax Go Next kan als Travel System met de volgende Britax Römer babyzitjes worden gebruikt:**

- BABY-SAFE
- BABY-SAFE plus
- BABY-SAFE plus II
- BABY-SAFE plus SHR II
- BABY-SAFE i-SIZE
- Britax Primo

Een baby-autostoel mag over het algemeen alleen rugwaarts gericht op de kinderwagen worden getransporteerd. Bij gebruik als Travel System de aanwijzingen betreffende het babyzitje opvolgen.



Als Travel System met de Britax Go Next kinderwagenbak vanaf de geboorte tot 9 kg

De Britax Go Next kan samen met de Britax Go Next Prambody (kinderwagenbak) worden gebruikt. De Britax Go Next kinderwagenbak mag doorgaans alleen tegen de rijrichting in en met de reiswiegadapter, die met de kinderwagenbak wordt meegeleverd, op de kinderwagen worden getransporteerd.

Коляску Britax Go Next можно использовать со следующими принадлежностями:

- a) Britax Baby Safe infant carriers (люльки Baby Safe)
- b) Britax Go Next Country wheels (колеса для езды по бездорожью)
- c) Britax Go Load Tray Bag (сумка для багажа)
- d) Britax Go Nursery Bag (съемная сумка с принадлежностями для пеленания)
- e) Britax Go Pushchair Raincover (тент от дождя для коляски)
- f) Britax Go Prambody Raincover (тент от дождя для кабины)
- g) Britax Go Mosquito Net (москитная сетка)

## 4. BRITAX Go Next

### 4.1 Уход за вашей коляской Britax Go Next

**Чтобы гарантировать исправность:**

Изделие необходимо регулярно проверять и очищать.

- Регулярно проверяйте прочность затяжки всех винтов, заклепок, болтов и других креплений.
- Регулярно контролируйте все важные детали на наличие повреждений. Убедитесь в том, что детали механической конструкции функционируют безупречно.
- Используйте для смазки не пластичные или маслянистые вещества, а спрей на основе силикона.
- Слишком тяжелый груз, ненадлежащее складывание коляски или использование неразрешенных принадлежностей – все это может привести к поломке коляски.
- Не нагружайте корзину для покупок весом более 5 кг.
- Ни в коем случае не кладите на тент коляски тяжелые предметы.

Britax Go Next kan anvendes med følgende tilbehør:

- a) Britax Baby Safe infant carriers (Baby Safe-babystole)
- b) Britax Go Next Country Wheels (terrænhjul)
- c) Britax Go Load Tray bag (bagagetaske)
- d) Britax Go Nursery Bag (skiftetaske)
- e) Britax Go Pushchair Raincover (regnslag til barnevogn)
- f) Britax Go Prambody Raincover (regnslag til barnevognslift)
- g) Britax Go Mosquito net (myggenet)

## 4. BRITAX Go Next

### 4.1 Pleje af Britax Go Next

**For at bevare den sikre funktion:**

Produktet bør kontrolleres og rengøres regelmæssigt.

- Kontrollér med jævne mellemrum, at alle skruer, nitter, bolte og andre fastgøringsdele sidder godt fast.
- Kontrollér med jævne mellemrum, at ingen af de vigtige dele har taget skade. Kontrollér, at de mekaniske komponenter fungerer efter hensigten.
- Brug hverken fedt eller olie til smøring, men derimod en spray på silikonebasis.
- For voldsom belastning, forkert sammenklapping eller brug af tilbehør, som ikke er tilladt, kan beskadige eller ødelægge vognen.
- Læg aldrig mere end 5 kg i indkøbskurven.
- Læg aldrig tunge genstande på barnevognens kaleche.

De Britax Go Next kan met de volgende accessoires worden gebruikt:

- a) Britax Baby Safe infant carriers (Baby Safe autostoeltjes)
- b) Britax Go Next Country Wheels (terreinwielen)
- c) Britax Go Load Tray Bag (reistas)
- d) Britax Go Nursery Bag (luiertas)
- e) Britax Go Pushchair Raincover (kinderwagen regenkap)
- f) Britax Go Prambody Raincover (regenkap voor kinderwagenbak)
- g) Britax Go Mosquito Net (musketienet)

## 4. BRITAX Go Next

### 4.1 Onderhoud van uw Britax Go Next

**Voor veilig gebruik:**

Het product moet regelmatig worden gecontroleerd en schoongemaakt.

- Controleer regelmatig of alle schroeven, klinknagels, bouten en andere bevestigingen goed vastzitten.
- Controleer alle belangrijke onderdelen regelmatig op beschadiging. Zorg dat de mechanische componenten goed functioneren.
- Gebruik voor het smeren geen vet of olie, maar een spray op basis van siliconen.
- Een te zware belasting, ondeskundig inklappen of het gebruik van niet-goedgekeurde accessoires kunnen de wagen beschadigen of vernielen.
- Plaats nooit meer dan 5 kg in de boodschappemand.
- Leg nooit zware voorwerpen op de kap van de kinderwagen.

- Ни в коем случае не кладите на люльку для коляски тяжелые предметы.
- Избегайте оставлять люльку для коляски в сыром состоянии в течение длительного времени. Если коляска промокла, ее необходимо просушить в открытом состоянии при комнатной температуре.
- Храните коляску в сложенном виде только в хорошо проветриваемом помещении, чтобы избежать появления плесени.
- Не храните коляску вблизи источников тепла, например: отопительных батарей или открытых нагревательных элементов.
- Не подвергайте коляску воздействию прямых солнечных лучей, т. к. чехлы могут выцвести.
- Аккуратно складывайте люльку для коляски при путешествии на самолете.
- Используйте только запасные части и принадлежности, поставляемые или разрешенные производителем.
- Не используйте коляску, если какие-либо ее детали изогнуты, изношены или сломаны. Обратитесь в ремонтную мастерскую для выполнения ремонта детской коляски или обратитесь в сервисную службу Britax.
- Запасные детали и принадлежности можно приобрести в центрах продажи Britax или можно непосредственно обратиться в службу сервисного обслуживания Britax/RÖMER.

- Læg aldrig tunge genstande på barnevognsliften.
- Undgå, at barnevognsliften er våd i længere tid. Hvis den bliver våd, skal den foldes ud og tørre ved stuetemperatur.
- Opbevar den sammenklappede barnevogn på et godt ventileret sted, så mug undgås.
- Opbevar den ikke i nærheden af varmekilder, f.eks. varmelegemer eller åbne varmeelementer.
- Udsæt ikke barnevognen for direkte sollys, da betrækkene kan falme.
- Pak barnevognsliften omhyggeligt ind ved flyrejser.
- Brug aldrig andre tilbehørs- eller reservedele end de dele, som er leveret med eller godkendt af producenten.
- Brug ikke barnevognen, hvis den har bøjed, slidte eller defekte dele. Lad barnevognen reparere af et reparationsværksted, eller kontakt Britax kundeservice.
- Reservedele og tilbehør kan købes hos den lokale Britax-forhandler, eller du kan henvende dig til Britax/Römer-kundeservice.

- Leg nooit zware voorwerpen op de kinderwagenbak.
- Voorkom dat de kinderwagenbak gedurende langere tijd nat blijft. Als de kinderwagenbak toch nat wordt, laat hem dan opengeklapt bij kamertemperatuur drogen.
- Berg de ingeklapte kinderwagen op een goed geventileerde plaats op, om schimmelvorming te voorkomen.
- Berg hem nooit op in de buurt van warmtebronnen, bijv. radiatoren of blootliggende verwarmingselementen.
- Stel de kinderwagen niet bloot aan direct zonlicht, omdat de bekleding dan kan verkleuren.
- Verpak de kinderwagenbak voor vliegreizen zorgvuldig.
- Gebruik nooit andere dan de meegeleverde of door de fabrikant goedgekeurde accessoires en reserveonderdelen.
- Gebruik de kinderwagen niet meer indien afzonderlijke onderdelen verbogen, versleten of gebroken zijn. Laat de kinderwagen door een reparatieservice repareren of neem contact op met de Britax-klantenservice.
- Reserveonderdelen en accessoires zijn verkrijgbaar bij uw plaatselijke Britax-leverancier, of neem contact op met de afdeling Klantenservice van Britax/RÖMER.

## 4.2 Инструкция по уходу

Не чистите текстиль с помощью химических средств, отбеливателей или других агрессивных средств.

Пожалуйста, соблюдайте указания по стирке, приведенные на этикетке чехла. Запрещается сушка в электрической сушилке — развешивать в совершенно мокром виде. Выстиранные части следует хорошо просушить, однако предпочтительно не на солнце.

### Люлька для коляски

- Тент можно почистить с помощью губки и теплого мыльного раствора.
- Наружную часть люльки для коляски можно почистить с помощью губки и теплого мыльного раствора.
- Подкладку и чехол матраса можно снять и очистить в соответствии с инструкциями по стирке, приведенными на этикетке.

### Детской коляски

Тент можно очистить при помощи губки и теплого мыльного раствора. Все прочие текстильные детали чехла сиденья можно снять и постирать в стиральной машине. Инструкции по уходу вы можете найти на каждой текстильной детали и на каждом покрытии. Стопроцентную защиту от воды и снега может обеспечить только тент для защиты от осадков. Во время стирки текстильных деталей убедитесь в том, что все частички мыла или остатки чистящего вещества удалены, чтобы пропитывающий состав мог проявлять свое действие. Ополаскивайте и очищайте коляску после использования у моря и после прогулок по тропинкам, посыпанным солью. Пластмассовые и металлические детали можно протереть влажной тряпкой. Металлические детали после контакта с водой следует вытереть насухо во избежание коррозии.

## 4.2 Anvisninger til vedligeholdelse

Textilerne må ikke kemisk renses og ikke renses med blegemiddel eller andre aggressive midler. Følg anvisningerne på betrækkenes vaskemærke. Må ikke tørres i tørretumbler - skal dryptørre. Lad delene tørre godt, dog helst ikke i direkte sollys.

### Barnevognslift

- Kalechen kan rengøres med en svamp og lun kent sæbevand.
- Den udvendige del af barnevognsliften kan rengøres med en svamp og lun kent sæbevand.
- Det indvendige for og madrassens betræk kan tages af og rengøres som angivet på etikettens vaskevejledning.

### Barnevogn

Kalechen kan rengøres med en svamp og varmt sæbevand. Alle andre dele af sædebetrækket kan tages af og vaskes i vaskemaskinen. Alle stofdele og tildækninger er forsynet med plejeanvisninger. 100% beskyttelse mod vand og sne opnås kun med regnbekskyttelse. Hvis du vasker stofdelene, skal du sørge for, at al sæbe eller rester fra vaskepulver fjernes, så imprægneringen kan virke. Klapvognen skal skylles og rengøres efter brug ved havet eller på veje med vejsalt. Plasticdelene og metaldelene kan rengøres med en fugtig klud. Metaldelene skal tørres af efter kontakt med vand, så de ikke rustner.

## 4.2 Onderhoudshandleiding

Reinig textielstoffen niet chemisch, met bleekmiddel of andere agressieve middelen. Let op de aanwijzingen op het wasetiket van de bekleding. Niet in een elektrische wasdroger drogen - druiptnat ophangen. Laat de delen goed drogen, bij voorkeur niet in direct zonlicht.

### Kinderwagenbak

- De kap kunt u met een spons en een lauwwarm sopje reinigen.
- De buitenkant van de kindervanwagenbak kunt u met een spons en een lauwwarm sopje reinigen.
- De voering en de bekleding van de matras kunt u verwijderen en volgens de wasinstructies op het etiket reinigen.

### Kinderwagens

De kap kan worden schoongemaakt met een spons en warm sop. Alle overige textiel delen van de bekleding kunnen worden losgemaakt en in een wasmachine worden gewassen. Reinigingsvoorschriften vindt u op alle stoffen delen en afdekcapen. Alleen het regendak biedt 100% bescherming tegen water en sneeuw. Waarborg, wanneer u de stoffen delen wast, dat alle zeep- en wasmiddelen zijn verwijderd, zodat de impregnering goed kan blijven werken. Spoel de wagen goed af en maak deze goed schoon, wanneer u aan zee bent geweest of op een weg heeft gewandeld waar zout is gestrooid. De kunststofdelen en de metalen delen kunt u met een vochtige doek reinigen. De metalen delen moeten na contact met water worden afgedroogd om roest te voorkomen.





4.3 Обзор изделия

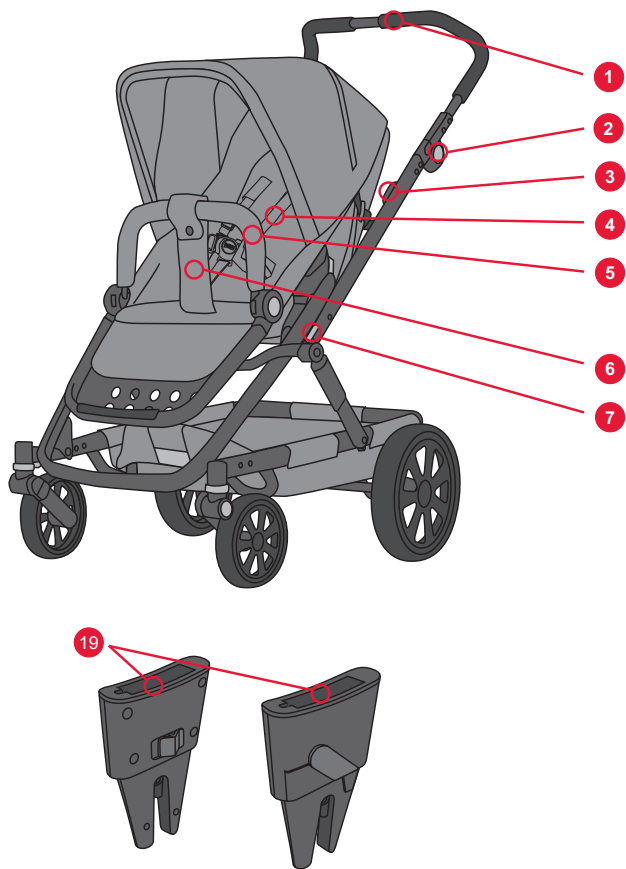

4.3 Produktoversigt

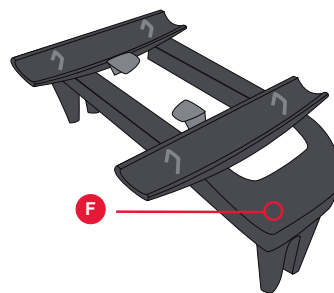

4.3 Productoverzicht

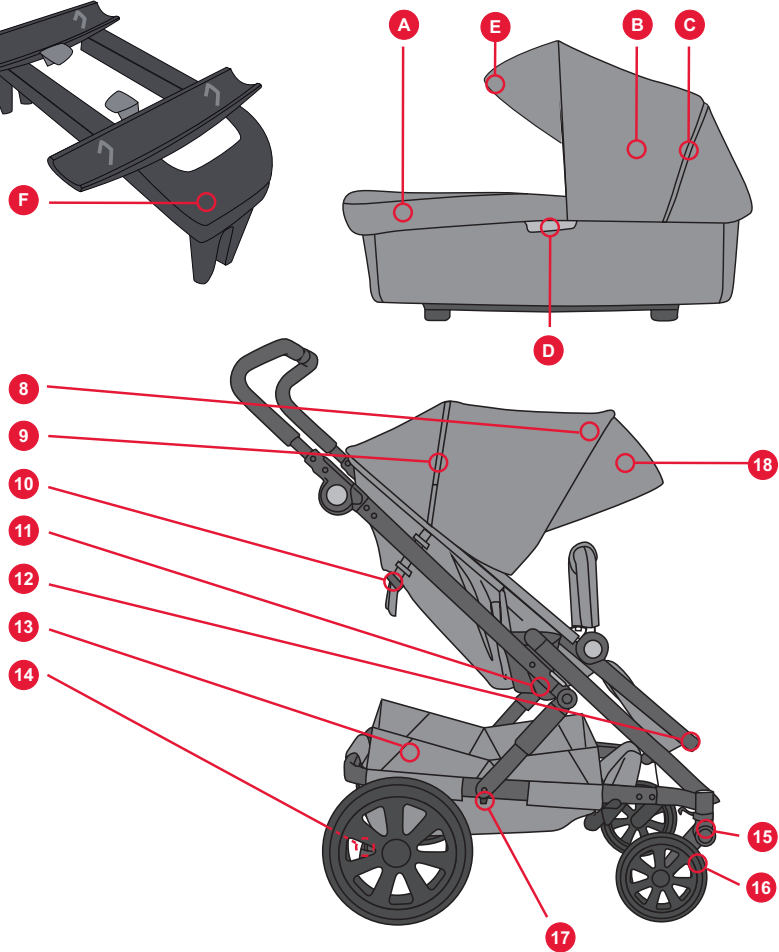

#### 4.4 Описание

№	Описание
1	Регулируемая по высоте ручка
2	Приспособление для регулировки по высоте
3	Фиксатор для разблокировки при складывании каркаса
4	Ремень безопасности
5	Дуга безопасности
6	Шаговый ремень
7	Фиксатор каркаса
8	Тент
9	Вентиляционное отверстие
10	Фиксатор регулируемой спинки сиденья
11	Защелка
12	Подножка
13	Корзина для покупок
14	Стояночный тормоз
15	Блокиратор вращения колес
16	Поворотное колесо
17	Блокиратор движения
18	Солнцезащитный козырек
19	Адаптер BABY-SAFE
A	Ветрозащитный козырек
B	Крыша
C	Вентиляционное отверстие
D	Приспособление для закрепления люльки
E	Солнцезащитный козырек
F	Адаптер-защелка

#### 4.4 Beskrivelse

Nr.	Beskrivelse
1	Højdeindstilleligt styr
2	Højdeindstilling
3	Stang til oplåsning, når stellet skal klappes sammen
4	Sikkerhedssele
5	Sikkerhedsbøjle
6	Skridtsele
7	Låsemekanisme til stel
8	Afdækning
9	Ventilationsåbning
10	Stang til indstilleligt ryglæn
11	Click-in-lås
12	Fodstøtte
13	Indkøbskurv
14	Parkeringsbremse
15	Drejelås
16	Drejehjul
17	Transportlås
18	Solskærm
19	BABY-SAFE-adapter
A	Vindbeskyttelse
B	Tag
C	Ventilationsåbning
D	Liggeenhed fastgørelsesanordning
E	Solskærm
F	Click-in-adapter

#### 4.4 Beschrijving

Nr.	Beschrijving
1	In hoogte verstelbare duwbeugel
2	Hoogteverstelling
3	Grendel voor het ontgrendelen bij het inklappen van het frame.
4	Veiligheidsgordel
5	Veiligheidsbeugel
6	Kruisgordel
7	Framevergrendeling
8	Afdekkap
9	Ventilatieopening
10	Grendel voor verstelbare rugleuning.
11	Click-in-vergrendeling
12	Voetsteunen
13	Boodschappenmand
14	Vastzetrem
15	Draaiblokkering
16	Zwenkwiel
17	Transportblokkering
18	Zonnekap
19	BABY-SAFE adapter
A	Windscherm
B	Luifel
C	Ventilatieopening
D	Bevestiging reiswieg
E	Zonnekap
F	Click-in-adapter

Люлька для коляски

Barnevognslift

Kinderwagenbak

**RU**

Инструкция по эксплуатации

Ваш продавец с радостью ответит на любые дополнительные вопросы о коляске.

#### 4.5 Технические характеристики

##### Размеры

- Габаритные размеры люльки для коляски: 84 x 40 см
- Внутренние размеры: 76 x 32 см
- Блок сиденья: 23/98 X 32 см
- Колеса: 17–30,5 см

##### Размеры

- Высота ручки: 55–110 см
- Каркас в сложенном виде, колеса: 78 x 61 x 50 см
- Каркас в сложенном виде, колеса, блок сиденья: 78 x 61 x 50 см

##### Вес

- Каркас, колеса: 9,1 кг
- Блок сиденья: 3,9 кг
- Люлька для коляски: 4,3 кг
- Каркас, колеса, блок сиденья: 13,0 кг

##### Макс. нагрузка

- Люлька для коляски: 9 кг
- Блок сиденья: 17 кг
- Корзина для покупок: 5 кг

**DK**

Brugsvejledning

Du er velkommen til at kontakte din forhandler, hvis du har yderligere spørgsmål.

#### 4.5 Tekniske data

##### Mål

- Udvendige mål for barnevognsfliten: 84 x 40 cm
- Indvendige mål: 76 x 32 cm
- Sæde: 23 / 98 X 32 cm
- Hjul 17–30,5 cm

##### Mål

- Højde for styr 55–110 cm
- Sammenklappet stel, Hjul 78 x 61 x 50 cm
- Sammenklappet stel, hjul, Sæde 78 x 61 x 50 cm

##### Vægt

- Stel, hjul: 9,1 kg
- Sæde: 3,9 kg
- Barnevognsflift: 4,3 kg
- Stel, hjul, sæde: 13,0 kg

##### Maks. belastning

- Barnevognsflift: 9 kg
- Sæde: 17 kg
- Indkøbskurv: 5 kg

**NL**

Gebruiksaanwijzing

Uw dealer is graag bereid, uw vragen te beantwoorden.

#### 4.5 Technische details

##### Afmetingen

- Kinderwagenbak buitenmaten: 84 x 40 cm
- Binnenmaten: 76 x 32 cm
- Zitdeel: 23 / 98 X 32 cm
- Wielen 17–30,5 cm

##### Afmetingen

- Hoogte duwbeugel 55–110 cm ingeklapt
- Ingeklapt frame, wielen 78 x 61 x 50 cm
- Ingeklapt frame, wielen, zitdeel 78 x 61 x 50 cm

##### Gewicht

- Frame, wielen: 9,1 kg
- Zitdeel: 3,9 kg
- Kinderwagenbak: 4,3 kg
- Frame, wielen, zitdeel: 13,0 kg

##### Max. belasting

- Kinderwagenbak: 9 kg
- Zitdeel: 17 kg
- Boodschappenmand: 5 kg

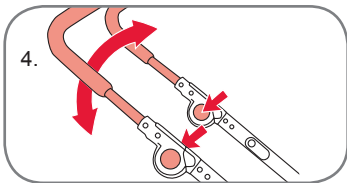
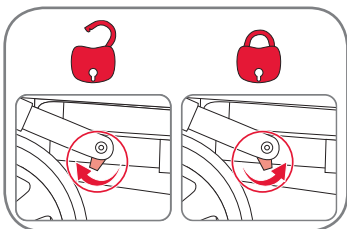
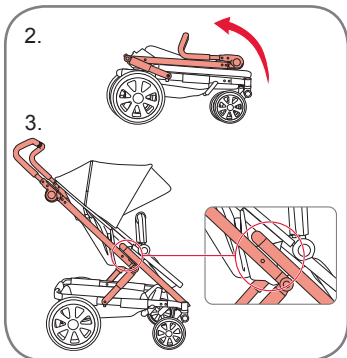
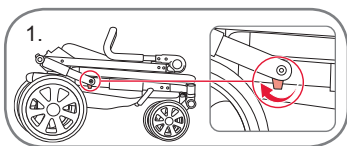

## 5. Каркас коляски

### 5.1 Раскладывание коляски

1. Ослабьте блокиратор движения, потянув кнопку в направлении заднего колеса.
2. Разложите коляску, потянув ручку вверх.
3. Убедитесь, что каркас защелкнулся (находится в положении, указанном на изображении).
4. Поднимите или задвиньте ручку в желаемую позицию, см. ниже.

### ПРЕДОСТЕРЕЖЕНИЕ!

- Во время складывания и раскладывания коляски следите за тем, чтобы ваш ребенок находился на безопасном расстоянии от коляски.
- Перед использованием коляски всегда проверяйте, правильно ли защелкнулся каркас.

### 5.2 Регулировка угла наклона ручки

Изменить угол наклона ручки можно нажатием двух кнопок по обеим ее сторонам (рис. 4). Поднимите или опустите ручку в желаемое положение, отпустите кнопки — ручка будет зафиксирована в выбранной позиции.

## 5. Stel

### 5.1 Opstilling af stellet

1. Frigør transportlåsen ved at trække knappen hen mod baghjulet.
2. Stil vognen op ved at trække styret op.
3. Sørg for, at stellet går i indgreb (i positionen, der er vist på billedet).
4. Løft eller tryk styret til den ønskede position, se nedenfor.

### ADVARSEL!

- Sørg for tilstrækkelig sikkerhedsafstand mellem barnet og barnevognen, når denne klappes sammen eller klappes op.
- Kontrollér altid, at stellet er gået korrekt i indgreb, før vognen bruges.

### 5.2 Indstilling af styrets vinkel

Styrets vinkel kan indstilles ved at trykke på knapperne på begge sider af styret (fig.4). Løft eller tryk styret til den ønskede position, og slip derefter knapperne igen. Dermed går styret i hak.

## 5. Frame

### 5.1 Opstellen van het frame

1. Maak de transportblokkering los door de knop in de richting van het achterwiel te trekken.
2. Klap de kinderwagen uit door de duwbeugel naar boven te trekken.
3. Zorg ervoor dat het frame vastklikt (in de positie zoals getoond in de figuur).
4. Til of duw de duwbeugel in de gewenste positie, zie onder.

### WAARSCHUWING!

- Let op een voldoende veilige afstand tussen uw kind en de kinderwagen, wanneer u deze in- of uitklapt.
- Controleer voor het gebruik van de kinderwagen altijd of het frame correct is vergrendeld.

### 5.2 Verstellen van de hoek van de duwbeugel

U kunt de hoek van de duwbeugel veranderen, door de knoppen aan beide zijden van de duwbeugel in te drukken (afb. 4). Til of duw de duwbeugel in de gewenste positie, laat de knoppen los en de duwbeugel vergrendelt in de gewenste positie.

**ВАЖНО!** Перед использованием коляски проверьте, прочно ли защелкнута ручка, и убедитесь в том, что она с обеих сторон находится на одинаковой высоте. Любые предметы, подвешиваемые на ручку, спинку сиденья и/или на боковины, нарушают устойчивость коляски.

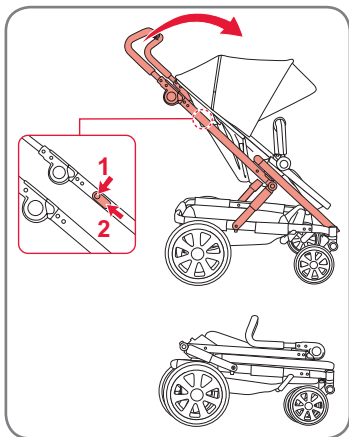

### 5.3 Складывание коляски

1. Нажмите расположенные по обеим внутренним сторонам ручки кнопки фиксаторов, предназначенные для разблокировки при складывании, и, удерживая их нажатыми (1), потяните фиксаторы на себя (2).
2. Протолкните ручку вперед, чтобы сложить коляску.
3. Сложите ручку.
4. Активируйте транспортировочное крепление, нажав кнопку блокировки вперед (стр. 12)

### 5.4 Установка задних колес

1. Нажмите кнопку блокировки и, надавливая на колесо, задвиньте его на ось до упора.
2. Отпустите кнопку и проверьте, прочно ли закреплено колесо, слегка потянув его на себя.

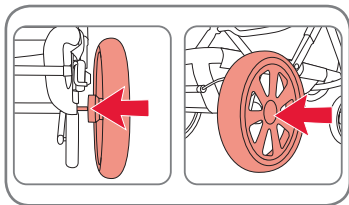

**OBS!** Inden du benytter klappvognen, skal du kontrollere, at styret er gået solidt i hak og har samme højde på begge sider. Enhver genstand, der hænges på styret og/eller ryglænet og/eller på siderne, forringer klappvognens stabilitet.

### 5.3 Sammenklapning af stellet

1. Tryk ved begge indersider af grebet på knapperne på stængerne, der bruges til oplåsning, når stellet klappes sammen, og hold dem nede (1), mens du trækker stængerne ind mod dig selv (2).
2. Skub grebet fremad for at klappe klappvognen sammen
3. Klap grebet sammen.
4. Aktivér transportsikringen ved at trykke låseknappen fremad (s. 12)

### 5.4 Montering af baghjulene

1. Tryk på låseknappen og skyd hjulet på akslen indtil anslaget.
2. Slip knappen og kontrollér, at hjulet sidder godt fast, ved at trække let i det.

**BELANGRIJK!** Waarborg voordat u de kinderwagen gebruikt, dat de duwbeugel is vergrendeld en zich aan beide zijden op dezelfde hoogte bevindt. Alles wat u aan de duwbeugel en/of aan de rugleuning en/of aan de zijkanten hangt, vermindert de stabiliteit van de kinderwagen.

### 5.3 Inklappen van het frame

1. Druk aan de beide binnenkanten van de greep de knoppen op de grendels in, die zijn bedoeld voor het ontgrendelen bij het inklappen van het frame, en houdt deze ingedrukt (1) terwijl u de grendel naar zich toe trekt (2).
2. Schuif de greep naar voren, om de kinderwagen in te klappen.
3. Klap de greep in.
4. Activeer de transportvergrendeling, door de vergrendelingsknop naar voren te drukken (blz. 12)

### 5.4 Montage van de achterwielen

1. Druk op de vergrendelingsknop en schuif het wiel zo ver mogelijk op de as.
2. Laat de knop los en controleer of het wiel goed vastzit, door iets daaraan te trekken.

**ПРЕДОСТЕРЕЖЕНИЕ!** Перед каждым использованием коляски проверяйте, прочно ли зафиксированы колеса, чтобы они не отсоединились во время движения.

**Снятие колеса:** нажмите кнопку предохранения и снимите колесо с оси. Перед повторным надеванием колеса очистите ось от грязи.

**ПРЕДОСТЕРЕЖЕНИЕ!** Всегда проверяйте давление воздуха в колесах! Максимально допустимое давление воздуха в задних колесах составляет 1,7 бар (25 psi).

## 5.5 Откидные колеса

### Крепление колес

1. Наденьте колесный блок на ступицу и надавите, чтобы он зафиксировался со щелчком.
2. Проверьте прочность крепления колеса, осторожно потянув его на себя.

**ПРЕДОСТЕРЕЖЕНИЕ!** Перед каждым использованием коляски проверяйте, прочно ли зафиксированы колеса, чтобы они не отсоединились во время движения.

**ВАЖНО!** Перед установкой передних колес убедитесь в том, что их поворотная функция разблокирована.

**ADVARSEL!** Kontrollér altid før brug, at hjulene sidder godt fast og ikke kan gå af.

**Sådan tages hjulet af:** Tryk på sikkerhedsknappen, og træk hjulet af akslen. Tør snavs af akslen, før du sætter hjulet på igen.

**ADVARSEL!** Sørg altid for det korrekte lufttryk i hjulene! Det maks. lufttryk i baghjulene er på 1,7 bar (25 psi).

## 5.5 Drejehjul

### Fastgørelse af hjulene:

1. Tryk hjulblokken på hjulholderen, indtil den går i indgreb med en "klikkende" lyd.
2. Kontrollér, at hjulet sidder godt fast, ved at trække forsigtigt i hjulet.

**ADVARSEL!** Kontrollér altid før brug, at hjulene sidder godt fast og ikke kan gå af.  
**OBS!** Sørg for, at hjulets drejefunktion er frigjort, før du sætter forhjulene på.

**WAARSCHUWING!** Waarborg voor elk gebruik, dat de wielen goed vastzitten en niet los kunnen raken.

**Wiel afnemen:** druk op de vergrendelingsknop en trek het wiel van de as. Veeg vervuiling van de as, voordat u het wiel weer plaatst.

**WAARSCHUWING!** Zorg altijd voor een correcte bandenspanning in de wielen! De maximale luchtdruk in de achterwielen is 1,7 bar (25 psi).

## 5.5 Zwenkwielen

### Bevestigen van de wielen:

1. Schuif het wielblok op de wielhouder, tot deze met een "klik"-geluid vastklikt.
2. Controleer of het wiel goed vastzit, door voorzichtig aan het wiel te trekken.

**WAARSCHUWING!** Waarborg voor elk gebruik, dat de wielen goed vastzitten en niet los kunnen raken.

**BELANGRIJK!** Zorg er voor dat de zwenkfunctie van de wielen is vrijgegeven, voordat u de voorwielen aanbrengt.

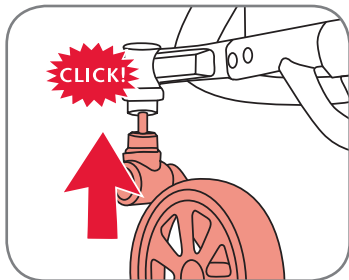

## RU Инструкция по эксплуатации

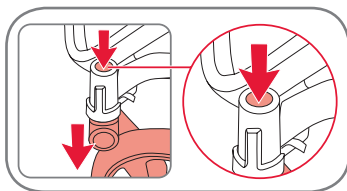

### Снятие колес

Для того чтобы снять поворотное колесо, нажмите кнопку на верхней части ступицы, одновременно потянув за колесо. Перед повторным надеванием колеса очистите ступицу от грязи.

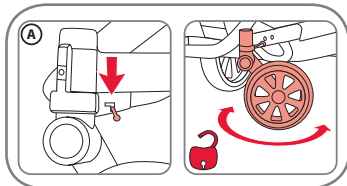

### Разблокировка поворотной функции (A):

Чтобы разблокировать поворотную функцию передних колес, нажмите фиксатор вниз.

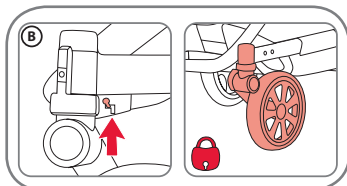

### Блокировка поворотной функции (B):

Если фиксатор повернут вверх, поворотная функция колес заблокирована.

## 5.6 Освобождение/фиксация стояночного тормоза

Для фиксации тормоза нажмите рычаг тормозного механизма вниз, для отпускания тормоза нажмите рычаг вверх. Следите за тем, чтобы при торможении тяги тормозов прочно вошли в шестерни колес.

**ПРЕДОСТЕРЕЖЕНИЕ!** Обязательно включите стояночный тормоз перед тем, как посадить ребенка в коляску или вынуть его из нее.

## DK Brugsvejledning

### Sådan tages hjulene af:

Du kan tage drejehjulet af ved at trykke på knappen på holderens overside, mens du trækker i drejehjulet. Før snavs af hjulholderen, før du sætter hjulet på igen.

### Sådan frigøres drejefunktionen (A):

Tryk låsemekanismen ned, så hjulene kan drejes.

### Fiksering af drejefunktionen (B):

Hjulene fikseres ved at trykke låsemekanismen op.

## 5.6 Frigørelse/aktivering af parkeringsbremsen

Tryk bremsehåndtaget ned til fiksering eller løft det op til frigørelse. Sørg for, at bremsestængerne går i indgreb i hjulenes tandhjul, når der bremses.

**ADVARSEL!** Aktivér ubetinget parkeringsbremserne, når du sætter barnet i eller tager barnet ud af klappvognen.

## NL Gebruiksaanwijzing

### Verwijderen van de wielen:

Druk, om het zwenkwiel te verwijderen, op de knop aan de bovenkant van de houder, terwijl u aan het zwenkwiel trekt. Veeg vervuiling van de wielhouder, voordat u het wiel weer plaatst.

### Vrijgeven van de zwenkfunctie (A):

Druk de vergrendeling naar beneden zodat de voorwielen zwenkbaar zijn.

### Vastzetten van de zwenkfunctie (B):

Wanneer de vergrendeling naar boven wordt gedrukt, worden de wielen vastgezet.

## 5.6 Losmaken/vastzetten van de vastzetrem

Druk de remhendel naar beneden voor vastzetten of til deze naar boven om de rem los te maken. Let op dat de remstangen bij het remmen in de tandwielen van de wielen vallen.

**WAARSCHUWING!** Zet de vastzetrem altijd vast als u het kind in de wagen zet of uit de wagen tilt.



## 5.7 Установка люльки для коляски на каркас

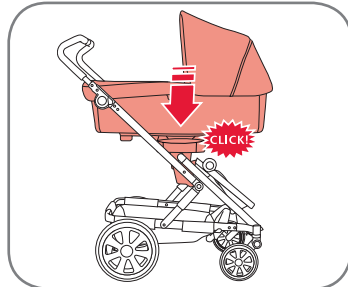
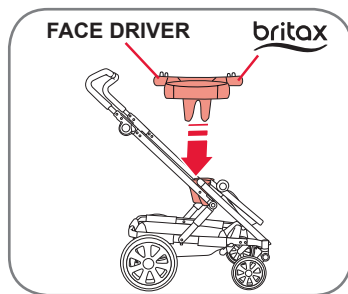

### Крепление люльки для коляски

1. Установите адаптер в защелки коляски. Убедитесь, что адаптер расположен так, что текст FACING DRIVER обращен в сторону регулируемой по высоте ручки. Логотип Britax должен быть направлен в сторону передних колес.

2. Поднимите люльку для коляски и вставьте ее в адаптер.

Убедитесь, что слышен звук защелкивания при фиксации адаптера в коляске, а также при фиксации люльки для коляски в адаптере.

### Снятие люльки для коляски

Снимите люльку для коляски, нажав серые кнопки фиксирующего устройства по обеим сторонам и приподняв люльку.

Для снятия адаптера отожмите вниз с обеих сторон деблокирующие ручки и приподнимите адаптер.

**ВАЖНО!** Не используйте люльку для коляски в качестве детского автокресла.

## 5.7 Sådan sættes barnevognsliften fast på stellet

### Sådan sættes barnevognsliften fast

1. Sæt adapteren i vognens click-in-lås. Kontrollér, at adapteren er positioneret, så teksten "FACING DRIVER" peger i retning mod det højdejusterbare styr. Britax logoet skal pege i retning mod forhjulene.

2. Løft barnevognsliften, og sæt den i adapteren.

Det er vigtigt, at du hører en "klik"-lyd, når adapteren går i indgreb i vognen – ligesom når barnevognsliften går i indgreb i adapteren.

### Sådan fjernes barnevognsliften

Tag barnevognsliften af ved at trykke på de grå knappen på låseenheden i begge sider, og løft barnevognsliften af. Tryk de to oplåsningsgreb på begge sider ned, og tag adapteren af.

**OBS!** Brug ikke barnevognsliften som autostol.

## 5.7 Bvestigingen van de kinderwagenbak op het frame

### Bvestigingen van de kinderwagenbak

1. Plaats de adapter in de vastklikvergrendeling van de wagen. Zorg dat de adapter zo is gepositioneerd dat de tekst "FACING DRIVER" in de richting van de in hoogte verstelbare schuif wijst. Het Britax-logo moet in de richting van de voorwielen wijzen.

2. Til het kinderwagenopzetstuk op en steek het in de adapter. Controleer of u het "klik"-geluid hoort als de adapter in de wagen vastklikt en bij het vastklikken van de kinderwagenbak in de adapter.

### Verwijderen van de kinderwagenbak

Verwijder het kinderwagenopzetstuk door de grijze knoppen op de vergrendelingseenheid aan beide zijden in te drukken en til de kinderwagenbak op. Om de adapter te verwijderen, moet u aan beide zijden de ontgrendelingsgrepen omlaag drukken en de adapter optillen.

**BELANGRIJK!** Gebruik de kinderwagenbak niet als autozitje.

### 5.8 Закрепление блока сиденья на каркасе

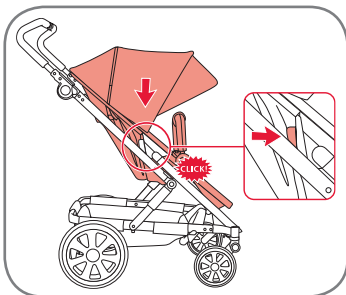

Поднимите блок сиденья и вставьте его в фиксатор-защелку коляски. Обратите внимание: при защелкивании блока сиденья на коляске должен раздаться характерный щелчок. Блок сиденья можно установить на коляске в обоих направлениях.

#### **ПРЕДОСТЕРЕЖЕНИЕ!**

Перед использованием обязательно проверьте, прочно ли соединено сиденье с каркасом.

Снимайте блок сиденья, нажав на серые кнопки фиксирующего устройства по обеим сторонам и приподняв сиденье.

**ВАЖНО!** Не используйте блок сиденья в качестве детского автокресла.

### 5.9 Дуга безопасности

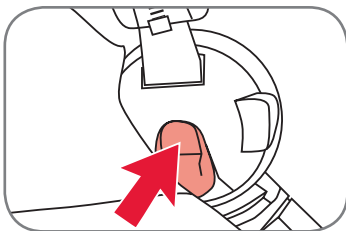

Чтобы снять дугу безопасности, нажмите кнопки на обеих сторонах и потяните ее на себя.

#### **ПРЕДОСТЕРЕЖЕНИЕ!**

Когда в коляске сидит ребенок, убедитесь в том, что дуга безопасности прочно зафиксирована.

### 5.8 Fastgørelse af sædet på stellet

Løft sædet og indsæt det i click-in-låsen på klapvognen. Læg mærke til den klikkende lyd, når sædet går i indgreb i klapvognen. Sædet kan placeres i begge retninger på klapvognen.

**ADVARSEL!** Kontrollér ubetinget før brug, at sædet er fast forbundet med stellet. Du kan tage sædet af ved at trykke på de grå knapper på fikseringsenheden på begge sider og løfte sædet ud.

**OBS!** Anvend ikke sædet som autostol.

### 5.9 Sikkerhedsbøjle

Sikkerhedsbøjlen kan tages af ved at trykke knapperne ind på begge sider og trække bøjlen af.

**ADVARSEL!** Sørg for, at sikkerhedsbøjlen er gået sikkert i indgreb, når der sidder et barn i klapvognen.

### 5.8 Bevestiging van het zitdeel op het frame

Til de ziteenheid op en plaats deze in de Click-in-vergrendeling van de kinderwagen. Let op het "Klik"-geluid, zodra de ziteenheid in de kinderwagen vergrendelt. De ziteenheid kan in beide richtingen op de kinderwagen worden geplaatst.

**WAARSCHUWING!** Controleer altijd voor het gebruik, dat de zitting vast met het frame is verbonden.

Neem de zittingenheid af, door de grijze knoppen op de vergrendelingseenheid aan beide zijden in te drukken en til de ziteenheid op.

**BELANGRIJK!** Gebruik de ziteenheid niet als autostoeltje.

### 5.9 Veiligheidsbeugel

Maak de veiligheidsbeugel los, door de knoppen aan beide zijden in te drukken en deze eraf te trekken.

**WAARSCHUWING!** Zorg ervoor, dat de veiligheidsbeugel goed is vergrendeld, wanneer een kind in de kinderwagen zit.

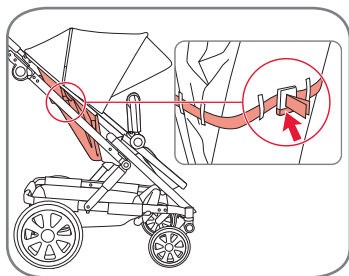

### 5.10 Регулировка спинки сиденья и подножки

#### Спинка сиденья:

Чтобы отрегулировать спинку сиденья, удлините или укоротите ремни.

#### **ПРЕДОСТЕРЕЖЕНИЕ!**

Для правильной регулировки спинки сиденья регулировочные ремни должны быть одинаковой длины. Неравномерный наклон спинки может нарушить устойчивость коляски.

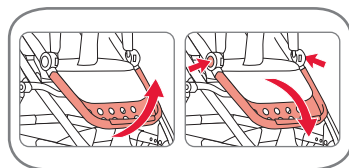

#### Подножка:

Подножка имеет 3 положения.

Чтобы **поднять** подножку, потяните ее до упора вверх. Чтобы **опустить** подножку, нажмите кнопки на обеих сторонах.

### 5.11 Крепление адаптера люльки

Коляску Britax Go Next можно использовать в качестве Travel System со следующими люльками Britax Römer:

- BABY-SAFE;
- BABY-SAFE plus;
- BABY-SAFE plus II;
- BABY-SAFE plus SHR II;
- BABY-SAFE i-SIZE;
- Britax Primo.

### 5.10 Indstilling af ryg- læn og fodstøtte

#### Ryglæn:

Ryglænet kan indstilles ved at gøre remmene længere eller kortere.

#### **ADVARSEL!** Til en korrekt

indstilling af ryglænet skal indstillingsbåndene være lige lange.

Et ryglæn med uens hældning kan forringe klappvognens stabilitet.

#### Fodstøtte:

Fodstøtten har 3 positioner.

Støtten **hæves** ved at trække den helt op. Støtten **sænkes** ved at trykke knapperne ind på begge sider.

### 5.11 Anbringelse af baby-stolens adapter

Britax Go Next kan anvendes som Travel System sammen med følgende Britax Römer babystole:

- BABY-SAFE
- BABY-SAFE plus
- BABY-SAFE plus II
- BABY-SAFE plus SHR II
- BABY-SAFE i-SIZE
- Britax Primo

### 5.10 Verstellen van de rugleuning en de voetensteun

#### Rugleuning:

Verleng of verkort de riemen om de rugleuning in te stellen.

#### **WAARSCHUWING!** Voor

het correct verstellen van de rugleuning moeten de instelbanden even lang zijn.

Een ongelijk ingestelde rugleuning kan de stabiliteit van het voertuig nadelig beïnvloeden.

#### Voetensteun:

De voetensteun heeft 3 posities.

Voor het **optillen** trekt u de steun geheel naar boven. Voor het **neerlaten** drukt u de knoppen aan beide zijden in.

### 5.11 Aanbrengen van de baby-autostoeladapter

De Britax Go Next kan als Travel System met de volgende Britax Römer babyzitjes worden gebruikt:

- BABY-SAFE
- BABY-SAFE plus
- BABY-SAFE plus II
- BABY-SAFE plus SHR II
- BABY-SAFE i-SIZE
- Britax Primo

## RU Инструкция по эксплуатации

Как правило, детская люлька устанавливается на коляске задом наперед. При использовании коляски в качестве Travel System следуйте указаниям для вашей люльки.

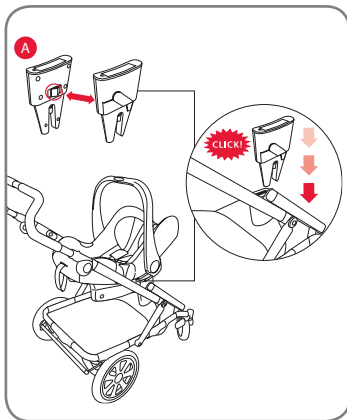

Для того чтобы использовать коляску Britax Go Next в качестве Travel System с люлькой Britax, сначала установите на каркас имеющиеся в комплекте адаптеры **A**. Устанавливайте адаптер таким образом, чтобы кнопки разблокировки находились друг напротив друга. Убедитесь в том, что адаптеры прочно и надежно соединены с каркасом и закрепите люльку в адаптерах до характерного щелчка.

**ВНИМАНИЕ!** Данное транспортное средство с автокреслом, соединенным с шасси, не может служить заменой люльке или кровати. Если ребенку потребуется сон, уложите его в подходящую коляску, люльку или кровать.

### 5.12 Люлька для коляски

1. Закрепите люльку для коляски на каркасе.
2. Тяните опоры рамы за петли наружу до тех пор, пока они не защелкнутся под всеми четырьмя зажимами.

## DK

## Brugsvejledning

En babystol må generelt kun transporteres bagudrettet på klappvognen. Ved brug som Travel System skal anvisningerne for din babystol følges.

For at kunne anvende Britax Go Next som Travel System med en Britax-babystol skal de medfølgende adaptere **A** først anbringes på stellet. Anbring adapterne, så udløserknapperne står over for hinanden. Kontrollér, at adapteren er forbundet fast og sikkert med stellet, og fastgør babystolen med en klikkende lyd i adapterne.

**PAS PÅ!** Dette køretøj erstatter ikke en vugge eller en seng ved bilsæder, som anvendes sammen med et stel. Hvis barnet skal sove, skal det lægges i en barnelift, vugge eller seng.

### 5.12 Barnevognsflift

1. Fastgør barnevognsfliften på stellet.
2. Træk rammetøtterne udad med stropperne, indtil de går i hak under alle fire klemmer.

## NL

## Gebruiksaanwijzing

Een baby-autostoel mag over het algemeen alleen rugwaarts gericht op de kinderwagen worden getransporteerd. Bij gebruik als Travel System de aanwijzingen betreffende de baby-autostoel opvolgen.

Om de Britax Go Next als Travel System met een Britax autozitje te kunnen gebruiken, moet u eerst de meegeleverde adapters **A** op het frame aanbrengen. Breng de adapters zo aan dat de openingsknoppen tegenover elkaar liggen. Waarborg, dat de adapters vast en zeker met het frame zijn verbonden en bevestig de baby-autostoel met een "klik"-geluid in de adapters.

**LET OP!** Autostoeltjes die in combinatie met een chassis worden gebruikt zijn geen vervanging voor een wieg of een bed. Als uw kind moet slapen, dan moet het in een geschikte kinderwagen, wieg of bed worden gelegd.

### 5.12 Kinderwagenbak

1. Bevestig de kinderwagenbak op het frame.
2. Trek de framesteunen aan de lussen naar buiten totdat ze onder alle vier klemmen vastklikken.

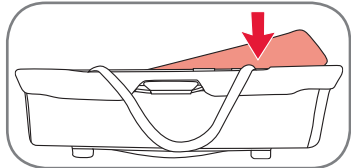
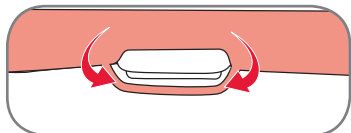
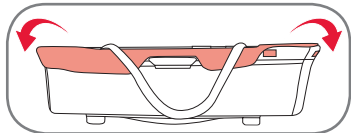
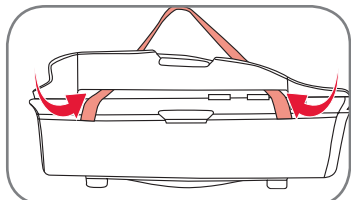
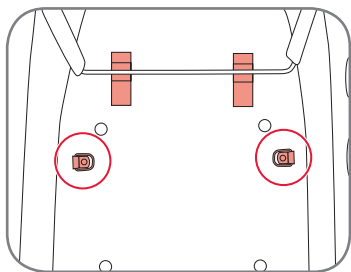

## ПРЕДОСТЕРЕЖЕНИЕ!

Перед использованием обязательно проверьте, прочно ли соединены адаптер и люлька для коляски с каркасом.

### D-образные кольца

Ремень безопасности не входит в комплект поставки. Боковые крючки ремня безопасности должны быть зацеплены за D-образные кольца на основании люльки для коляски.

## 6. Чехол

### 6.1 Люлька для коляски

1. Откиньте вверх тканевую окантовку люльки для коляски.
2. Проденьте ручки через отверстие застежки-молнии вдоль тканевой окантовки.
3. Опустите чехол и зафиксируйте его при помощи текстильных застежек-липучек.
4. Закрепите эластичную ленту, проведя ее через отверстия в каждой стороне крышки и через ручку. Конец ленты заведите под ручку.
5. Положите матрас во вкладыш.

## ПРЕДОСТЕРЕЖЕНИЕ!

Не оставляйте ручки внутри сумки.

**ADVARSEL!** Kontrollér altid før brug, at adapteren og barnevognsliften er fast forbundet med stellet.

### D-ringe

Sikkerhedssele er ikke inkluderet. Sikkerhedsseles kroge i siden skal altid sættes i D-ringene på barnevognsliftens bundplade.

## 6. Betræk

### 6.1 Barnevognslift

1. Klap barnevognsliftens stofkanter op.
2. Træk bæregrebene gennem lynlåsåbningen langs med stofkanter.
3. Fold afdækningen ned, og fastgør den med velcro-strimlerne.
4. Fastgør det omkring åbningen på begge sider af afdækningen, over håndtaget på siden. Sæt kanten af foringen i under håndtaget.
5. Læg madrassen i ilægningsindsatsen.

**ADVARSEL!** Lad ikke bæregrebene ligge i bæretasken.

**WAARSCHUWING!** Controleer altijd vóór gebruik of de adapter en het kinderwagenopzetstuk goed aan het frame zijn bevestigd.

### D-ringen

Veiligheidsgordel niet meegeleverd. De zijhaken van een veiligheidsgordel moeten in de D-ringen op de bodemplaat van het kinderwagenopzetstuk worden vastgezet.

## 6. Bekleding

### 6.1 Kinderwagenopzetstuk

1. Klap de stofkanten van het kinderwagenopzetstuk omhoog.
2. Steek de draaggrepen door de opening voor de ritsluiting langs de stofkanten.
3. Vouw de kap naar beneden en zet deze vast met het klittenband.
4. Plaats de opening aan elke zijde over de hendel. Bevestig de band onder de hendel.
5. Leg de matras in het inlegstuk.

**WAARSCHUWING!** Laat de handgrepen niet in de draagtas zitten.

RU Инструкция по эксплуатации

**ВАЖНО!** Во время использования ручки для переноски не должны находиться внутри люльки.

**ВАЖНО!** Положение ребенка в люльке должно быть таким, чтобы голова располагалась выше тела.

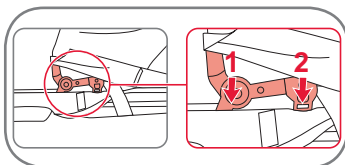

6. Вдавите сначала передние, а затем задние крепления тента по обеим сторонам в пластмассовые держатели на боковой раме (по одному на каждой стороне). Убедитесь в том, что они защелкнулись.

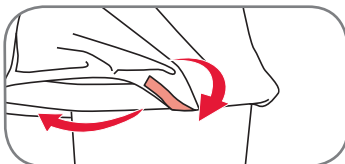

7. Закрепите карман тента на люльке для коляски при помощи застежки-липучки и при помощи застежки-молнии на спинке сиденья.

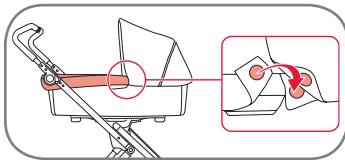

8. Закрепите ветрозащитный козырек при помощи магнитов.

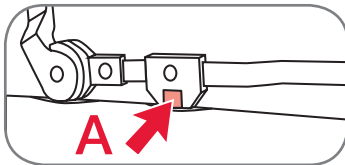

Чтобы снять тент, нажмите на фиксатор, расположенный на держателе, и вытяните тент.

DK

Brugsvejledning

**OBS!** Bæregrebene skal befinde sig uden for liggedelen under brugen.

**OBS!** Barnets hoved i barneliften må aldrig have en lavere position end kroppen.

6. Tryk først de forreste og derefter de bageste kalechefastgørelser på begge sider af kalechen ind i plastikholderne på siderammen (én på hver side). Kontrollér, at de går i hak.

7. Fastgør kalecheposen med velcrobåndet på barnevognsliften og med lynlåsen på sædets ryglæn.

8. Fastgør vindbeskyttelsen med magneterne.

Kalechen tages af, ved at der trykkes på stangen på kalecheholderen, og kalechen trækkes ud.

NL

Gebruiksaanwijzing

**BELANGRIJK!** De handvaten moeten zich tijdens het gebruik buiten het liggedeelte bevinden.

**BELANGRIJK!** Het hoofd van het kind in de kinderwagen mag nooit lager liggen dan het lichaam van het kind.

6. Druk eerst de voorste en dan de achterste kapbevestigingen aan beide zijden van de kap in de kunststof houder op het zijframe (één aan iedere kant). Let er op dat deze vastklikken.

7. Bevestig de afdekkaptas met het klittenband op het kinderwagenopzetstuk en met de ritssluiting aan de rugleuning van het zitgedeelte.

8. Bevestig het windscherm met de magneten.

Om de kap te verwijderen, drukt u op de grendel op de kap en trekt u de kap eruit.

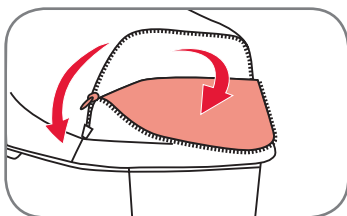

Вентиляционное отверстие тента можно открыть при помощи застежки-молнии.

Kalechens ventilation kan åbnes med lynlåsen.

De ventilatie van de afdekkap kan met de ritssluiting worden geopend.

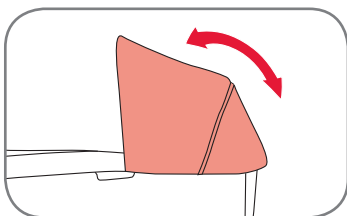

У тента имеются различные положения.

Kalechen har forskellige positioner.

De kap heeft verschillende posities.

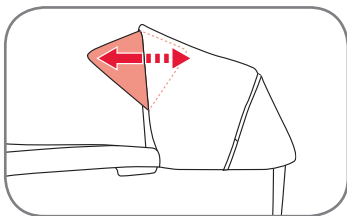

Солнцезащитный козырек в тенте можно расширить. На одной стороне солнцезащитного козырька пришита петля. Ее единственная функция — фиксировать козырек в открытом положении.

Solskærmen i kalechen kan udvides. Der findes et knaphul på den ene side af solskærmen. Dette fungerer kun som åbning til solskærmen.

Het zonnescherm in de kap kan worden uitgebreid. Er is een knoopsgat aan de zijde van het zonnescherm. Deze heeft geen functie behalve als opening voor het schermframe.

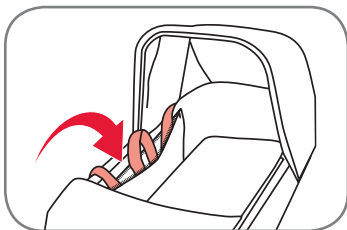

Ручки для переноски можно достать с внутренней стороны люльки для коляски.

**ВАЖНО!** Поручни, если они не используются, следует убрать в предусмотренные для этого карманы, а карманы — закрыть.

Der er adgang til bæregrebene på indersiden af barnevognsliften.

**OBS!** Holdegrebene skal lægges i de dertil beregnede lommer, når de ikke bruges, og lommerne skal lukkes.

De toegang voor de draaggrepen zit aan de binnenkant van de kinderwagenbak.

**BELANGRIJK!** Steek de grepen als ze niet worden gebruikt in de daarvoor bestemde zakken en sluit deze.

## RU Инструкция по эксплуатации

**ВАЖНО!** Если вы перемещаете переносную люльку, держа ее за ручки, застежка-молния должна быть полностью открыта!

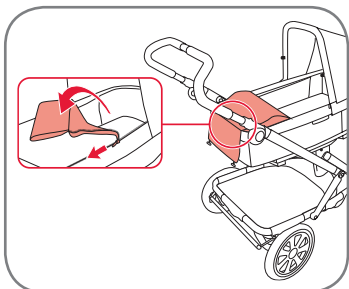

Ветрозащитный козырек можно открыть и закрыть с помощью застежки-молнии.

## 7. Детская коляска

### 7.1 Пристегивание ребенка ремнями

**ПРЕДОСТЕРЕЖЕНИЕ!** Всегда используйте правильно установленный и хорошо отрегулированный ремень!

### ПРЕДОСТЕРЕЖЕНИЕ!

Используйте шаговый ремень только в сочетании с поясным ремнем!

### Застегивание ремня:

- Проденьте застежку плечевого ремня через застежку набедренного ремня и вставьте их в замок

### Регулировка ремня:

- Отрегулируйте ремень, перемещая регуляторы на плечевом и набедренном ремнях на требуемую длину.

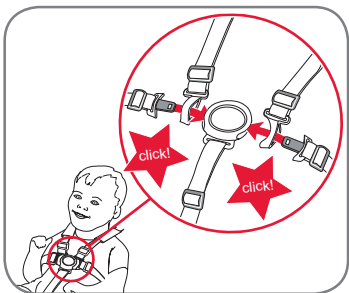

## DK Brugsvejledning

**OBS!** Lynlåsen skal åbnes helt, når overdelen bæres i holdegrebene!

Vindbeskyttelsen kan åbnes og lukkes med lynlås.

## 7. Barnevogn

### 7.1 Fastspænding af barnet

**ADVARSEL!** Selen skal altid tages korrekt på og indstilles korrekt!

**ADVARSEL!** Brug altid skridtselen sammen med hofteselen!

### Sådan lukkes selen:

- Træk skulderselens låsetunge gennem hofteselens låsetunge, og sæt den ind i selelåsen

### Sådan indstilles selen:

- Indstil selen ved at flytte seleindstillerne på skulder- og hofteselerne til den ønskede længde.

## NL Gebruiksaanwijzing

**BELANGRIJK!** De ritssluiting moet volledig geopend zijn als u de draagbak aan de grepen draagt!

U kunt het windscherm met de rits openen en sluiten.

## 7. Kinderwagen

### 7.1 De gordel bij uw kind omdoen

**WAARSCHUWING!** Gebruik altijd een goed vastgemaakte en ingestelde gordel!

**WAARSCHUWING!** Gebruik de kruisgordel altijd in combinatie met de bekkengordel!

### Voor het sluiten van de gordels:

- Steek de gesp van de schoudergordel door de gesp van de heupgordel en steek deze in het gordelslot

### Voor het instellen van de gordels:

- Stel de gordels in door de gordelinstellers aan de schouder- en heupgordels op de juiste lengte te schuiven.



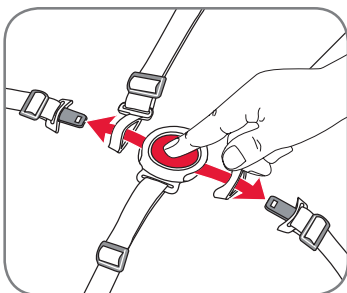

**ВНИМАНИЕ!** Регулируйте систему ремней каждый раз, когда меняете положение вашего ребенка в сиденье.

**Отстеживание ремня:**

- Нажмите кнопку на замке ремня и вытяните набедренный и плечевой ремни из замка.

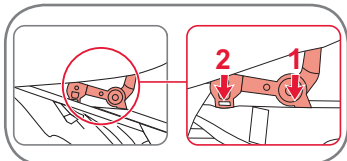

**7.2 Тент**

Вдавите сначала передние, а затем задние крепления тента по обеим сторонам в пластмассовые держатели на боковой раме (по одному на каждой стороне). Убедитесь в том, что они защелкнулись. Закрепите карман тента на спинке сиденья при помощи застежки-молнии.

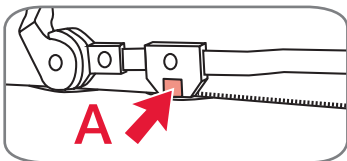
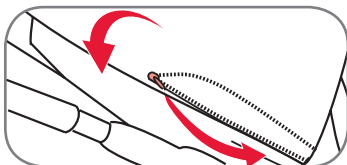

Чтобы **снять** тент, нажмите на фиксатор **A**, расположенный на держателе, и вытяните тент.

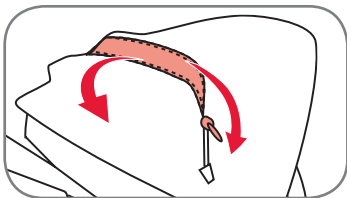

**Вентиляционное отверстие** тента можно открыть при помощи застежки-молнии.

**FORSIGTIG!** Hvis barnets siddeposition ændres, skal selen altid indstilles, så den passer.

**Sådan åbnes selen:**

- Tryk på knappen på selelåsen, og træk hofte- og skulderselen ud af låsen.

**7.2 Kaleche**

Tryk først de forreste og derefter de bageste kalechefastgørelser på begge sider af kalechen ind i plastikholderne på siderammen (én på hver side). Kontrollér, at de går i hak. Fastgør kalecheposen med lynlåsen på sædets ryglæn.

Kalechen **tages af** ved at trykke på stangen **A** på kalecheholderen og trække kalechen ud.

Kalechens **ventilation** kan åbnes med lynlåsen.

**LET OP!** Stel de gordels altid opnieuw in als u de zitpositie van uw kind verandert.

**Voor het openen van de gordels:**

- Druk op de knop van het gordelslot en trek de heup- en schoudergordel uit het slot.

**7.2 Kap**

Druk eerst de voorste en dan de achterste afdekkapbevestigingen aan beide zijden van de afdekkap in de kunststof houder op het zijframe (één aan iedere kant). Let er op, dat deze vastklikken. Bevestig de afdekkap met de ritssluiting op de rugleuning van het zittingdeel.

Om de afdekkap **te verwijderen**, drukt u op de grendel **A** op de afdekkaphouder en trekt u de kap uit.

De **ventilatie** van de afdekkap kan met de ritssluiting worden geopend.

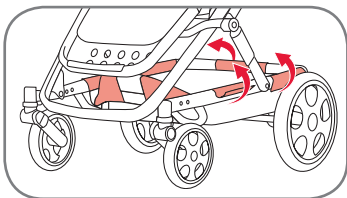
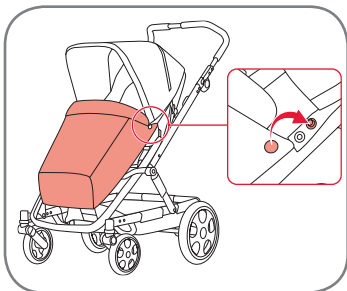
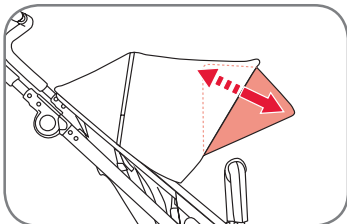
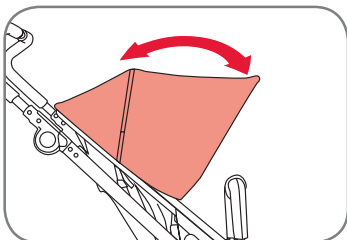

### RU Инструкция по эксплуатации

У **тента** есть различные позиции расположения.

Солнцезащитный козырек в тенте можно расширить. На одной стороне солнцезащитного козырька пришита петля. Ее единственная функция — фиксировать козырек в открытом положении.

### 7.3 Ветрозащитный козырек блока сиденья

Закрепите ветрозащитный козырек при помощи кнопок.

### 7.4 Снятие тканевых деталей корзины для стирки

Откройте все застежки-липучки, удерживающие детали корзины.

### DK

### Brugsvejledning

**Kalechen** har forskellige positioner.

Solskærmen i kalechen kan udvides. Der findes et knaphul på den ene side af solskærmen. Dette fungerer kun som åbning til solskærmen.

### 7.3 Vindbeskyttelse til sædet

Fastgør vindbeskyttelsen med trykknapperne.

### 7.4 Aftagning af indsatsens stofdele til vask

Åbn alle velcrobånd, der holder indsatsens stofdele.

### NL

### Gebruiksaanwijzing

De **afdekkap** heeft verschillende posities.

Het zonnescherm in de kap kan worden uitgebreid. Er is een knoopsgat aan de zijde van het zonnescherm. Deze heeft geen functie behalve als opening voor het schermframe.

### 7.3 Windscherm zitdeel

Bevestig het windscherm met de drukknoppen.

### 7.4 Verwijderen van de stoffen delen van de mand om te wassen

Open alle klittenbanden die de stoffen delen van de mand vasthouden.

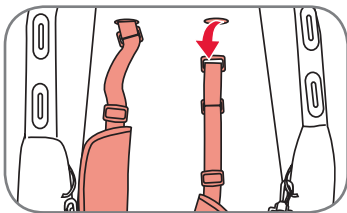
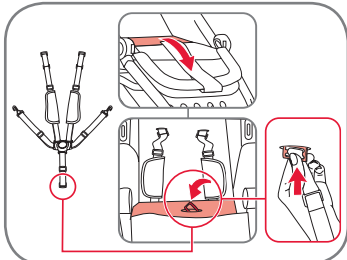
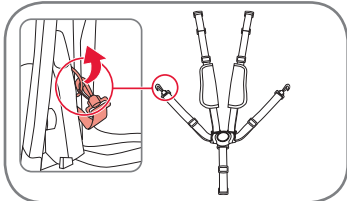
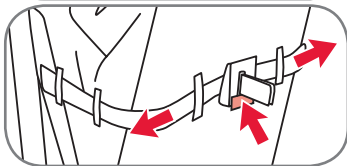
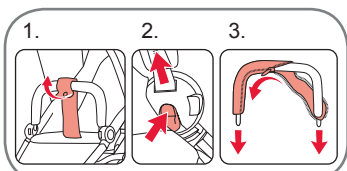

## 7.5 Снятие чехлов для стирки

1. Откройте шаговый ремень.
2. Снимите дугу безопасности (стр. 16).
3. Откройте застежку-молнию и снимите чехол дуги безопасности.
4. Ослабьте ленту, регулирующую наклон спинки сиденья.
5. Снимите ремень безопасности.

а) Снимите крючки на концах ремней с D-образных колец на сиденье.

б) Поднимите блок сиденья и проведите шаговый ремень через полотно блока сиденья.

в) Поверните фиксатор таким образом, чтобы он прошел через паз для ремня на несущей пластине блока сиденья.

г) Снимите плечевые ремни, проведя фиксаторы через пазы для ремней на несущей пластине спинки сиденья.

## 7.5 Aftagning af stofbetræk til vask

1. Åbn skridtselen.
2. Tag sikkerhedsbøjlen af (s. 16).
3. Åbn lynlåsen og træk betrækket af sikkerhedsbøjlen.
4. Løsn båndet, der regulerer ryglænets hældning.
5. Tag sikkerhedsselen af.

а) Fjern krogene ved seleenderne fra D-ringene på sædet.

б) Løft sædet, og træk skridtselen gennem stoffet på sædet.

с) Drej holdeklammen, så den kan gå gennem seleslidsen på sædets bærelplade.

д) Fjern skulderseleer ved at trække holdeklammerne gennem seleslidsen på ryglænets bærelplade.

## 7.5 Verwijderen van de stoffen overtrekken om ze te wassen

1. Maak de kruisgordel los.
2. Neem de veiligheidsbeugel weg (blz. 16).
3. Open de ritsluiting en trek de bekleding van de veiligheidsbeugel af.
4. Maak de band los, die de hoek van de rugleuning regelt.
5. Verwijder de veiligheidsgordel.

а) Verwijder de haak op het uiteinde van de gordel van de D-ringen op de zitting.

б) Til het zitdeel op en plaats de kruisgordel door de stof van de ziteenheid.

с) Verdraai de bevestigingsklammen zodanig, dat deze door de gordelgleuf op de draagplaat van de ziteenheid past.

д) Verwijder de schoudergordels, door de bevestigingsklammen door de gordelgleuf op de draagplaat van de rugleuning te leiden.

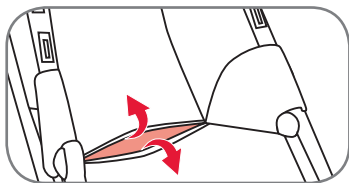

## RU Инструкция по эксплуатации

Фиксатор находится в промежутке между несущей пластиной спинки сиденья и чехлом.

**ВАЖНО!** Убедитесь в том, что боковые крючки правильно зацеплены за D-образные кольца.

### **ПРЕДОСТЕРЕЖЕНИЕ!**

Всегда используйте ремни безопасности.

**ВАЖНО!** Если ремень натянут или открыт, его концы не должны быть доступны для рук ребенка. Они содержат мелкие детали, следовательно, возникает риск удушья вследствие попадания их в органы дыхания.

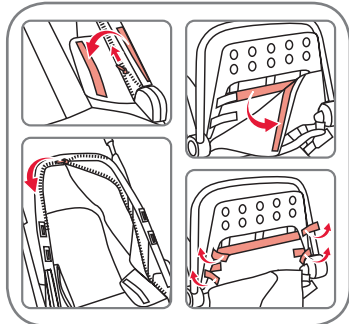
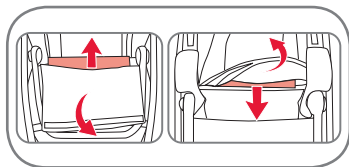

6. Извлеките несущие пластины из сиденья и спинки.

7. Откройте застежку-липучку и застежку-молнию, которые удерживают чехол на боковой раме и подножке.

8. Снимите чехол.

## DK Brugsvejledning

Du kan få fat i holdeklammen i området mellem ryglænets bæreplade og betrækket.

**OBS!** Kontrollér, at krogene på siden er anbragt korrekt ved D-ringene.

**ADVARSEL!** Anvend altid fastholdelsessystemet.

**OBS!** Når selen er taget på eller er åben, må dens ender ikke befinde sig inden for børns rækkevidde. Disse dele er små og kan sluges, og der er fare for kvælning.

6. Tag bærepladerne ud af sædet og ryglænet.

7. Løs velcrobåndet og lynlåsen, der holder betrækket fast rundt om siderammen og fodstøtten.

8. Tag betrækket af.

## NL Gebruiksaanwijzing

De bevestigingsklem is via de ruimte tussen de dragerplaat van de rugleuning en de bekleding toegankelijk.

**BELANGRIJK!** Waarborg, dat de zijhaken correct op de D-ringen zijn aangebracht.

**WAARSCHUWING!** Gebruik altijd het veiligheidssysteem.

**BELANGRIJK!** Wanneer de gordel is omgedaan of open is, mogen de uiteinden daarvan niet binnen bereik van kleine kinderen komen. Het betreft hier kleine onderdelen die gevaar voor verstikking opleveren.

6. Neem de draagplaten uit de zitting en rugleuning.

7. Maak het klittenband en de ritssluiting los, die de bekleding om het zijframe en de voetsteunen op zijn plaats houden.

8. Verwijder de bekleding.

### Закрепление ремней:

9. Закрепите чехол на боковой раме и вставьте несущие пластины сиденья и спинки. При этом выполните описанные выше шаги в обратной последовательности.

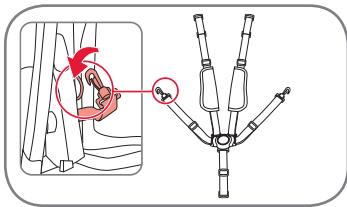

- а) Закрепите крючки на D-образных кольцах в отверстиях по бокам блока сиденья.

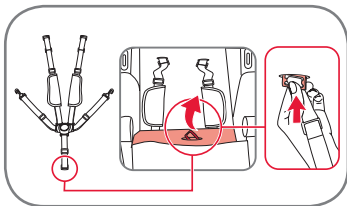

- б) Проденьте шаговый ремень через блок сиденья.

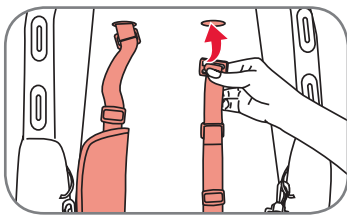

- в) Вставьте фиксатор плечевого ремня в паз для ремня на спинке сиденья. Полностью проведите фиксатор через паз.

Потяните за плечевой ремень, чтобы убедиться в том, что фиксатор повернулся на 90 градусов и что ремень надежно закреплен.

### Fastgørelse af selerne:

9. Fastgør betrækket på siderammen, og sæt bærepladerne til sædet og ryglænet ind. Følg fremgangsmåden, som er beskrevet ovenfor, i omvendt rækkefølge.

- а) Fastgør krogene ved D-ringene i åbningerne på siden af sædet.

- б) Træk skridtselen gennem sædet.

- с) Stik skulderselen med holdeklemmen gennem seleslidsen på ryglænet. Skub holdeklemmen helt igennem.

Træk i skulderselen for at kontrollere, at holdeklemmen er drejet 90 grader, og at selen er fastgjort sikkert.

### Het bevestigen van de gordels:

9. Bevestig de bekleding op het zijframe en plaats de draagplaten van de zitting en rugleuning. Volg daarbij de hiervoor beschreven stappen in omgekeerde volgorde.

- а) Bevestig de haak op de D/ringen, in de openingen aan de zijkant van de ziteenheid.

- б) Steek de kruisgordel door de ziteenheid.

- с) Steek de schoudergordel met de bevestigingsklem door de gordelsleuf in de rugleuning. Schuif de bevestigingsklem er helemaal doorheen.

Trek aan de schoudergordel om te controleren of de bevestigingsklem 90 graden is gedraaid en de gordel goed is bevestigd.

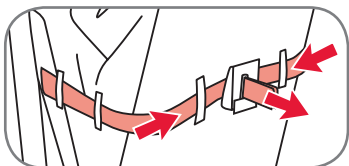

#### RU Инструкция по эксплуатации

На последнем этапе снова заправьте ленту, регулирующую наклон спинки сиденья.

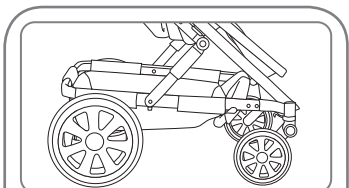

#### 7.6 Корзина для покупок

Увеличьте вместимость, откинув чехол корзины вверх.

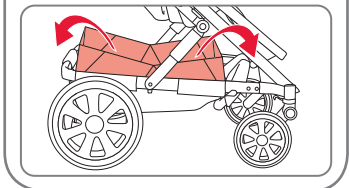

#### DK

#### Brugsvejledning

Til sidst trækkes båndet, der regulerer ryglænets hældning, ind igen.

#### 7.6 Indkøbskurv

Hvis kurvens betræk klappes op, kan kurven rumme mere.

#### NL

#### Gebruiksaanwijzing

Leg tenslotte de band weer aan waarmee de hoek van de rugleuning wordt geregeld.

#### 7.6 Boodschappenmand

Verhoog de laadcapaciteit door de bekleding van de mand omhoog te klappen.



**BRITAX RÖMER  
Kindersicherheit GmbH**

Theodor-Heuss-Straße 9  
D-89340 Leipheim  
Germany

T.: +49 (0) 731 9345-199 / -299  
F.: +49 (0) 731 9345-210  
E.: [service.de@britax.com](mailto:service.de@britax.com)  
[www.britax.com](http://www.britax.com)

**BRITAX EXCELSIOR LIMITED**

1 Churchill Way West  
Andover  
Hampshire SP10 3UW  
United Kingdom

T.: +44 (0) 1264 333343  
F.: +44 (0) 1264 334146  
E.: [service.uk@britax.com](mailto:service.uk@britax.com)  
[www.britax.com](http://www.britax.com)

**BRITAX Nordiska Barn AB**

Carlsgatan 12A  
SE-211 20 Malmö  
Sweden

T.: +46 (0) 479 190 00  
E.: [service.se@britax.com](mailto:service.se@britax.com)  
[www.britax.com](http://www.britax.com)